

2017 **GAF**

CATALOOG - CATALOGUE

DE BESTE KWALITEIT EN SERVICE VOOR
ELKE KOEL- EN KLIMAATTECHNICUS

LA QUALITÉ ET LE MEILLEUR SERVICE
POUR CHAQUE TECHNICIEN DU FROID
ET DE LA CLIMATISATION



www.gaf.be sales@gaf.be

Vosveld 17A - 2110 Wijnegem - tel: +32 3 644 26 44 - fax: +32 3 644 27 08

PRODUCTGROEPEN GROUPES DES PRODUITS

	COMPRESSOREN EN GROEPEN - COMPRESSEURS ET UNITES	6
	WARMTEWISSELAARS - ECHANGEURS DE CHALEUR	60
	LIJNCOMPONENTEN - COMPOSANTS	82
	REGELAARS - REGULATEURS	104
	VENTILATOREN - VENTILATEURS	114
	GASSEN, OLIE EN REINIGING - GAZ, HUILES ET NETTOYANTS	118
	KOELLEIDING EN ISOLATIE - TUBE CUIVRE REFRIGERATION	126
	GEREEDSCHAPPEN - OUTILS	152
	KOELCELLEN EN MEUBELS - CHAMBRES FRIODES ET MEUBLES FRIGORIFIQUES	180
	AIRCO, CHILLERS EN WARMTEPOMPEN - CLIMATISATION, GROUPE DE REFOIDISSEMENT ET POMPE A CHALEUR	198
	AIRCO TOEBEHOREN - ACCESSOIRES DE CLIMATISATION	214
	ONTVOCHTIGERS - DESHUMIDIFICATEURS	222
	ZWEMBADWARMTEPOMPEN - POMPE A CHALEUR POUR PISCINE	230

ALGEMENE VERKOOPSVOORWAARDEN CONDITIONS DE VENTE GENERALES

1. Partijen verklaren onze facturen te aanvaarden als bindend indien binnen de vijf dagen vanaf factuurdatum niet schriftelijk werd geprotesteerd.
2. Alle betwistingen nopens deze rekening zullen uitsluitend aan de Rechtbanken van Antwerpen onderworpen worden.
3. Facturen die niet betaald zijn op de vervaldag zullen van rechtswege en zonder enige verwittiging belast worden met 2% per maand of gedeeltelijke maand vertraging.
4. De goederen reizen op risico van de koper, zelfs wanneer ze franco verzonden worden. Zij worden geacht conform aanvaard te zijn in onze werkhuizen voor hun vertrek.
5. De goederen blijven eigendom van GAF nv tot volledige betaling van de factuur. Teruggegeven goederen worden gecrediteerd op 10% algemene kosten na.
6. De 12 maanden garantieperiode gaat in op datum van facturatie en de goederen moeten ons volledig en franco worden teruggestuurd, vergezeld van het terugzendformulier. Bij een constructie- of materiaalfout herstellen of vervangen wij het defecte toestel dat maximaal gedurende 1 maand wordt ter beschikking gehouden voor verificatie; hierbuiten aanvaarden wij geen enkele onkostenrekening en tevens stellen wij geen creditnota's op.
Goederen die de klant op eigen initiatief heeft willen herstellen vallen buiten onze garantie.
7. Cilinders koelgas blijven onze eigendom en worden in bruikleen gegeven aan de klant die ze steeds binnen redelijke termijn (max.4 maanden) in goede toestand franco moet teruggeven; een gebruiksvergoeding wordt maandelijks gefactureerd. Leeggoed dat na 1 jaar niet teruggegeven is, wordt als verloren beschouwd en gefactureerd aan de op dat ogenblik geldende prijs.
8. Technisch advies op de werf wordt verrekend aan 74€ + BTW per begonnen uur. Verplaatsingen aan 0,5 € + BTW per km.
9. Alle prijzen vermeld in deze catalogus zijn exclusief BTW en taksen (bvb.: recupel & battax).

Alle prijzen worden automatisch aangepast als onze leveranciers prijscorrecties doorvoeren. De goederen vertrekken altijd in onberispelijke staat. Wij verzoeken onze klanten de zendingen voor ontvangst grondig te controleren op eventuele beschadigingen en objectie te maken op de vrachtbrief zodat wij ons kunnen verhalen op de transporteur. Goederen met een waarde van minder dan 50 € worden contant betaald of tegen rembours geleverd en belast met een administratieve kost van 7,50 €. Wij nemen geen goederen terug ouder dan 3 maand, speciaal voor de klant besteld of met een waarde lager dan 50 €. Wij zijn niet verantwoordelijk voor eventuele drukfouten.

1. Les parties intéressées acceptent la présente facture comme étant définitive, si aucune réclamation écrite n'a été faite endéans les cinq jours de la date de cette facture.
2. Toutes contestations relatives à cette facture seront de la compétence exclusive des Tribunaux d'Anvers.
3. Factures non payées à la date d'échéance seront de plein droit en sans aucune sommation sanctionnées par un intérêt de 2% par mois, ou fraction de mois de retard.
4. Les marchandises, même expédiées franco, voyagent aux risques et périls de l'acheteur et l'agrégation est censée être faite en nos magasins avant leur départ.
5. Les marchandises restent propriété de GAF sa, jusqu'au paiement complet de la facture. Le matériel retourné en bon état sera crédité à 10 % de frais administratifs près et doivent être accompagnées par le formulaire de retour.
6. La garantie de 12 mois prend cours à partir de la date de facturation et l'expédition des marchandises retournées doit se faire franco notre adresse. Le matériel défectueux et examiné sera gardé pour vérification pendant 1 mois. Les frais supplémentaires seront toujours rejetés.
Les marchandises que le client a cherché à récupérer de sa propre initiative seront exclus de notre garantie.
7. Les cylindres de réfrigérant restent notre propriété et sont prêtés aux clients qui nous les retourneront franco notre adresse, complets et en bon état dans un délai acceptable (max.4 mois). Nous porterons une indemnité en compte à titre d'usage de nos cylindres. Les cylindres qui ne sont pas retournés après 1 année seront considérés comme perdus et facturés au prix du tarif valable à ce moment.
8. Une intervention sur chantier sera facturée 74 € + TVA par heure commencée et les frais de déplacement à 0,5 € + TVA le km.
9. Tous les prix repris dans ce catalogue sont hors TVA et hors taxes (ex.: recupel & battax)

En cas de changement dans les prix, les suppléments seront facturés automatiquement. Les marchandises étant remises à la compagnie de transport en parfait état de conditionnement, vérifier soigneusement les colis à l'arrivée et, en cas d'avaries, ne prendre livraison qu'après avoir fait toutes réserves vis-à-vis du transporteur responsable. Le matériel dont la valeur n'excède pas 50 € sera payé cash ou envoyé contre remboursement, la facture sera majorée de 7,50 € afin de couvrir les frais administratifs. Les marchandises d'ont la date de facture est dépassée de 3 mois, commandées spécialement à l'intention du client ou d'un montant inférieur à 50 € ne seront pas reprises. Nous n'assumons aucune responsabilité quant aux éventuelles erreurs dans le catalogue.

TRANSPORT - TRANSPORT

Levering franco vanaf 750,00 €* - Livraison franco à partir de 750,00 €*



DISTRIBUTIE* - DISTRIBUTION*

Uw zendingen vertrekken elke dag omstreeks 15 uur en worden 24 uur tot 48 uur later bij u afgeleverd!

La marchandise partira tous les jours vers 15H et sera livrée chez vous dans les 24H (48H au plus tard)!

SNELTRANSPORT - EXPRESS

Vertrekt binnen het uur! Prijzen volgens de tarieven van snelkoerier (op aanvraag).

Départ dans l'heure qui suit! Prix selon les tarifs courrier express (sur demande).



OPMERKINGEN - REMARQUES

1. Franco levering vanaf aankopen ter waarde van 750€ netto exclusief BTW en exclusief waarborgen. (geldt niet voor producten > 2meter)
 2. Voor een bewijs van aflevering wordt een forfait van 4,12 € aangerekend.
 3. Bij bestellingen onder de 50 € wordt een administratieve en handeling kost van 7,50 € verrekend.
 4. De goederen dienen bij aflevering nagekeken te worden op onregelmatigheden. Nadien kunnen de eventuele kosten niet meer verhaald worden.
 5. Voor avond- en weekenddienst wordt 55€ gefactureerd.
-
1. Livraison franco à partir d'une commande minimum de 750€ net, caution des cylindres non comprise. (pas valable pour les produits de plus de 2 mètres).
 2. A la demande du client, une copie du bordereau de livraison peut être fourni au prix de 4,12 €.
 3. Les commandes pour une valeur en-dessous de 50 € seront taxées de 7,50 € de frais administratifs.
 4. Il est impératif de vérifier soigneusement les colis à l'arrivée; en cas d'avaries, il est conseillé de faire toutes les réserves, vis-à-vis du transporteur responsable. Sans objection écrite de la part du client, la société GAF décline toute responsabilité.
 5. Le service de garde le soir et pendant le weekend sera facturé 55€.

OPENINGSUREN - HEURES D'OUVERTURE

	voormiddag - matin	namiddag - après-midi	
maandag	8u00 - 12u00	13u00 - 17u00	lundi
dinsdag	8u00 - 12u00	13u00 - 17u00	mardi
woensdag	8u00 - 12u00	13u00 - 17u00	mercredi
donderdag	8u00 - 12u00	13u00 - 17u00	jeudi
vrijdag	8u00 - 12u00	13u00 - 16u00	vendredi



COMPRESSOREN EN KOELGROEPEN COMPRESSEURS ET UNITES DE CONDENSATION

- 12 EMBRACO COMPRESSOREN - COMPRESSEURS EMBRACO
- 20 EMBRACO KOELGROEPEN - UNITES DE CONDENSATION EMBRACO
- 24 EMBRACO ARMONIA STILLE KOELGROEPEN - EMBRACO ARMONIA UNITES SILENCIEUSES
- 26 EMBRACO ONDERDELEN - ACCESSOIRES EMBRACO
- 30 EMBRACO TECHNISCHE INFO - INFO TECHNIQUE EMBRACO
- 36 UNIVERSELE ONDERDELEN - ACCESSOIRES UNIVERSELS
- 37 ROTALOCK KRANEN - VANNES ROTALOCK
- 38 BRISTOL COMPRESSOREN - COMPRESSEURS BRISTOL
- 40 COPELAND COMPRESSOREN - COMPRESSEURS COPELAND
- 42 ROTATIEVE COMPRESSOREN GMCC - COMPRESSEURS ROTATIFS GMCC
- 43 PANASONIC COMPRESSOREN - COMPRESSEURS PANASONIC
- 46 DANFOSS COMPRESSOREN - COMPRESSEURS DANFOSS
- 48 FRASCOLD COMPRESSOREN - COMPRESSEURS FRASCOLD
- 53 FRASCOLD KOELGROEPEN - UNITES DE CONDENSATION FRASCOLD



embraco POWER IN.
CHANGE ON.

compressors and condensing units



R134a COMPRESSOREN LAGE DRUK - R134a COMPRESSEURS BASSE PRESSION

EMBRACO	EMBRACO	UNIDAD	TEE	DANFOSS	ZANUSSI	OE	U. HERM.	NECCHI	SICOM	TECUMSEH
	EM20HNP	GD24AB	AZ47Y	TL2.5F			AZ1320Y	ETR3	AZ1380YS	
EMT22HLP	EM30HNP	GD30AB	AZ68Y	TL3.5F			AZ1328Y	ES3		
			AZ82Y					ES3.5		
					GL35AA			ETR3.5	THB1340YS	
EMT36HLP	EM40HNP	GD36AB		TL(ES)4F	GL35AB	OF35AB	AZ1330Y	ETR4		
				TL4G	GL3AH		AZ1335Y	ES4		
					GL40AA			ESC4H		
		GD40AB			GL40AB		THB1340Y			
EMT43HLP				TLY5K						
			AZ90Y		GL45AA	OF45AB				THB1355YS
					GL45AB	OF605		ES5		
					GL45AH					THB1368YS
					GL50AA	OF789		ETR5		
	EM50HNP			TL55F	GL50AB			ESC5	TP1360YS	
				TLE55F			AZ1339Y	ES5.5		
BPM1111Z				TL5G				ETR5.5		
	FGV70HA		AZ107Y				AZ1348Y		TP1370YS	
				TLE56F			THB1350Y			
	EM 60 HNP			TL(S)6F						
				NLY6F	GL60AA					
EMT60HLP				NL(E)6F	GL60AB	OF60AA	THB1360Y			TW1374S
	FGV70HA			FR6G	GL60AH					
			AZ123Y		GLY70AA	OF1033A				
			AE148Y							TP1380YS
				TL(E)57F						
	FG65HAKW			FR7.5G	GL70AA			ESC7		
					GL70AB					
NEK1116Z	FGV80HA			NL(E)7F	GLY75AA					
				NLY8F	GL80AA					
				FR8.5G	GL80AB					
NEK1116Z	FGS90HA		AE176Y		GL80AH		AZ1358Y			TW1380YS
	FGV95				GLY80AA		AZ1365Y			
NEK1118Z				NL(E)9F	GL90AA			ESC8H		
	FG75HAKW				GLR90AA					
NB 1118 Z	FG85HAKW			FR10G	GL90AB			ESC9		TW1390YS
				SC10G						
NE2121Z	FG95HAKW			NLE11K						
				NLE13K						
	FF112HBKW			NL11F				ESC11		
				FR11G						
NE2130Z				SC12G	GL99AA		AEZ1380Y			
							AEZ2380Y			
				SC15F			AE1410Y			
				SC15G			AE2410Y			
				SC18F						
NEK2140Z				SC18G			AE1412Y			
				SC21F			AE2412Y	N17AV		
				SC21G						

R134a COMPRESSOREN HOGE DRUK - R134a COMPRESSEURS HAUTE PRESSION

TEE	DANFOSS	ELECTROLUX	U. HERMETIQUE	NECCHI	SICOM	HITACHI	EMBRACO	EMBRACO
	PL35G		THB4410Y		AZ0360YS			
	TL3G	GD30MB			AZ0374YS	XH0933	PW3.5HK9	EMT37HDP
	TL4G	GD36MB	AZ4412Y					EMT45HDR
	TL4GH		THB4413Y				PW4.5HHK11	
		GD40MB	AZ4414Y			FH0739		
		GD40PB						
		GL40TB						
AE312Y	TL5G							EMT50HDP
			THB4415Y	ESC4H	AE3414YS			
		GL45PB						
		GL45TB		ESM5		FH1045	PW5.5HK14	
	TL5G		THB3419Y	ESC5H				EMT6144Z
AE398Y	FR6G	GL60PB	AZ3419Y					
	FR6GX	GL60TB	THB4419Y					
			THB3422Y			FH1762		
	FR6G		THB4422Y				FF6HBK	EMT6160Z
	FR7.5G			ESC7H				
	FR7GH		AEZ3425Y	ESM9HK				
			AEZ4425Y			FH2075		NEK6160Z
		GL80PB						EMT6170Z
		GL80TB						
QA77K19GAW5	FR8.5G						FF8.5HBK	NEK6170Z
	FR10G		AEZ3430Y		AE560Y			
	FR10GX		AEZ4430Y					
QA914K22CAX5								
QA91K22GAW5	SC10G	GL90PB		A9RV	AE666Y			
	SC10GH	GL90TB						
	SC10GHH			ESM11K				NEK6187Z
QA10K27CAZ5								
QA110K								
QA110K27CAX5	FR11G						FF112HBK FF112HBKW	NEK6210Z
	SC2G	GP12PB	AE3440Y					
	SC2GX	GP12TB	CAE4440Y	A11RV	AE881Y			
QA125K29CAX5	SC12G	GP14PB	CAE4448Y					NEK6212Z
QA125K29CAZ5	SC12GH	GP14TB						
	SC15G		CAJ4452Y					
	SC15GH		CAE4456Y					
	SC15GHH							
		GP16TB						NEK6214ZZ
	SC18G			N17RV				NT6215Z
	SC18GH	GR18TB	CAJ4461Y					
	SC21G	GR22TB	CA5447EY					NT6217Z
	SC12/12G							NT6220Z
			CAJ4492Y	N21RV				NJ6220Z
		GS26TB	TAJ4492Y					NJ6220ZX
	SC15/15G							
		GS30TB						
			CAJ4511Y					NJ 6226 Z
		GS34TB	TAJ4511Y					NJ 6226 ZX
	SC18/18G							
	SC21/21G							

R404A COMPRESSOREN LAGE DRUK - R404A COMPRESSEURS BASSE PRESSION

EMBRACO	SICOM	NECCHI	DANFOSS	ELECTROLUX	U. HERMETIQUE
			TL4CL		
EMT2117GK				ML45FB	AEZ2411Z
EMT2125GK			FR6CL	ML60FB	AEZ2415Z
EMT2130GK				ML80FB	
NEK2134GK			FR8.5CL	ML90FB	
	AE2415ZS		SC10CL		
		TA9RV			AE1417Z
		TA9EV			CAE2417Z
NEK2150GK		TA11RV	SC12CL	MP12FB	AE1420Z
		TA11EV			CAE2402Z
NEK2168GK		TA13EV			CAJ2428Z
		TA13RV		MP14FB	
NT2168GK			SC15CL	MR15FB	CAE2424Z
				MX16FB	
NT2178GK		TN17RV			MK18FB
	AKL19ZS	TN17EV	SC18CL	MR18FB	CAJ2432Z
NT2180GK			SC10/10CL	MX/ MR 22FB	CAJ2440Z
		TN21RV	SC12/12CL	MS24FB	
		TN21EV	SC21CL		
NT2192GK		TN23EV			
NJ2192GK	AKL26ZS			MS26FB	CAJ2446Z
NJ2192GS					TAJ2464Z
			SC15/15CL	MS30FB	
NJ2212GK				MS34FB	CAJ2464Z
NJ2212GS					TAJ2464Z
			SC18/18CL		FH2480Z
					TAH2480Z
					TAH2511Z
					TAHD2516Z
					TAHD2522Z

R404A COMPRESSOREN HOGE DRUK - R404A COMPRESSEURS HAUTE PRESSION

EMBRACO			DANFOSS	ELECTROLUX	U. HERMETIQUE
EMT6144GK			TL4DL	ML45TB	AEZ4425Z
EMT6152GK					AEZ4430Z
EMT6165GK			FR6DL	ML60TB(G)	
NEK6165GK					
				ML80TB	AEZ3440Z
NEK6181GK					AEZ4440Z
NEK6210GK			SC10DL	ML90TB(G)	CAE9450Z
					CAE4450Z
NEK6213GK			SC12DL	MP12TB	CAE9460Z
NEK6217GK				MP14TB	CAE9470Z
NT6220GK			SC15DL	MK16TB(G)	
NT6222GK				MR18TB	CAJ9510Z
				MK18TB(G)	
NT6224GK			SC21CL		CAJ9513Z
NJ 9226 GK				MR22TB	
NJ 9226 GS				MR22TG	TAJ9513Z
NJ 9232 GK			SC12/12CL	MR26FB	CAJ4517Z
NJ 9232 GS					TAJ4517Z
NJ 9238 GK			SC15/15DL	MS34TB	CAJ4519Z
NJ 9238 GS					TAJ4519Z

R407C AIRCO COMPRESSOREN - R407C COMPRESSEURS CLIMATISATION

BRISTOL	ELECTROLUX	U. HERMETIQUE	SICOM	EMBRACO
		AE5465E		NE7213GF
	P13UM	AE5470E		NE7215GF
		AJ5510F		T7220GF
	S19UN/M		AK5510ES	T7223GF
		AJ5512E	AK5512ES	NJ7225GF
	S22UN/M			
	S24UN/M			
	S26UN/M	AJ5513E		NJ7228GF
	S30UN/P	AJ5515E	AK5515ES	NJ7231GF
		TAJ5515E		NJ7231GP
	S33UN/P	AJ5518E		NJ7238E
		TAJ5518E		NJ7238P
	S34UN/M	AJ5519E		NJ7240F
		TAJ5519E		NJ7240P
H24B22QABH		TAJ5524E		

R600a COMPRESSOREN LAGE DRUK - R600a COMPRESSEURS BASSE PRESSION

ACC	DANFOSS	ELECTROLUX	ZEM	NECCHI	EMBRACO	EMBRACO
					EMI20CEP	
	TL(E)4K	HD40AA			EMI20CSC	EMY20CLC
		HD40AH			EMI30CEP	BPK1058Y
HQY45AA		HV44AA			EMI30SCS	
	TL(E)55R	HV44AH				EMY26CLC
HQY55AA		HV57AA			EMU32CLC	BPK1072Y
	TL(E)56K	HV57AH				EMY32CLC
		HL60AA			EMI40CEP	
	TL(E)57K	HL60AH			EMI40CSC	BPK1084Y
HQY70AA		HV67AA			EMU46CLC	
		HV67AH			FGV50CA	
HQY75AA		HL70AA			GG550CA	
	TL(E)58K	HL70AH				EMY46CLC
HQY80AA		HL80AA	HLY80AA			
	NLE9K	HL80AH			FGV60CA	
HQY90AA	TL(E)59K	HL90AA			FGS60CA	EMY55CLP
		HL90AH				
HQY99AA	TL(E)9K	HL99AA				BPK1111Y
		HL99AH		HGSR11		
	NL(E)11K	HP12AA				BPK1114Y
		HP12AH				EMX70CLC
HPY12AA		HP12AA		HGSR13	FGV70CA	
	NL(E)13K	HP14AA			FGS70CA	EMX80CLC
HPY14AA		HP14AH				
	NL(A)15K	HP16AA				NBM1118Y
		HP16AH				

CODIFICATIE - CODIFICATION

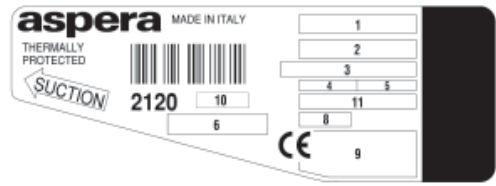
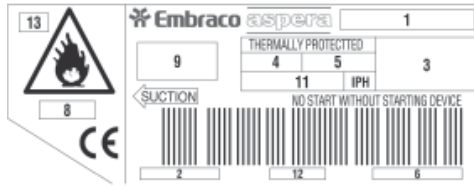

- | | |
|--|---|
| 1. type compressor - type compresseur | 8. koelmiddel - réfrigérant |
| 2. BOM nummer - codification BOM | 9. goedkeuringsagentschap - agence d'agrégation |
| 3. voedingspanning - alimentation | 10. controlecijfers - numéro de contrôle |
| 4. opgenomen vermogen - puissance absorbée | 11. olietype en hoeveelheid - type et contenu d'huile |
| 5. LRA startstroom - LRA amp. de démarrage | 12. fabricagecode - code de fabrication |
| 6. serienummer - numéro de série | 13. fabricageland - pays de fabrication |

PRODUCTSLEUTEL - INTERPRETATION DES CODIFICATIONS

EMT/NEK/NT/NJ

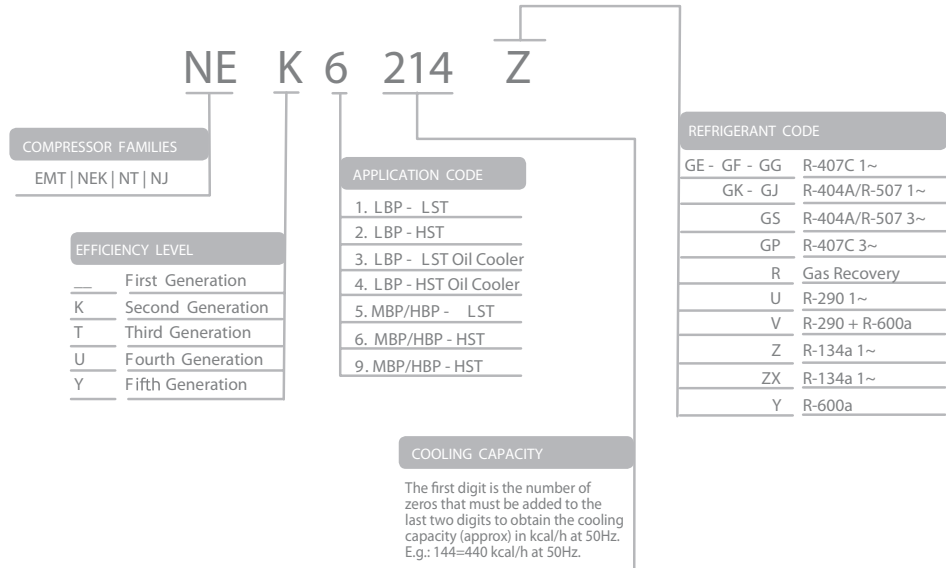

EMT

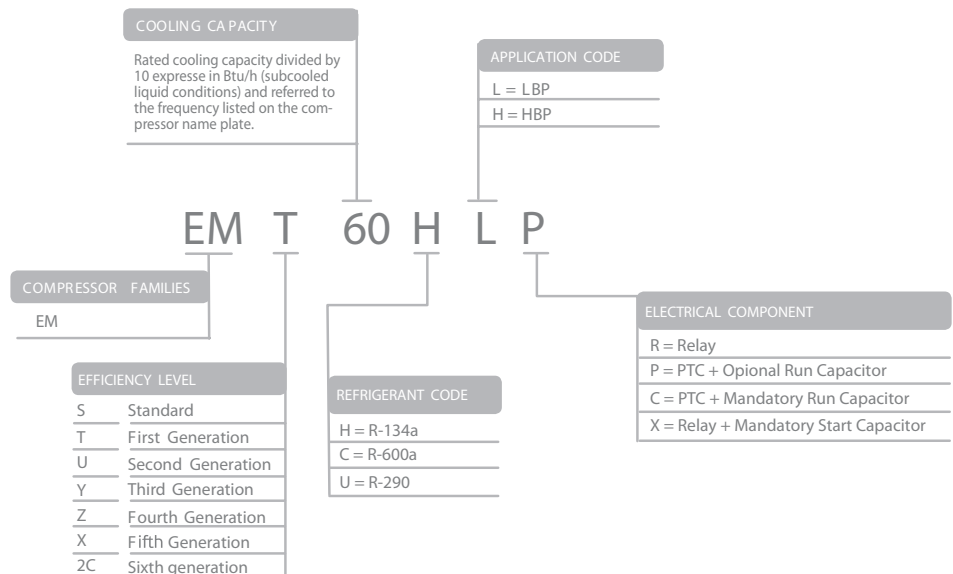

R600a LAGE DRUK 1x 230V - R600a BASSE PRESSION 1x 230V

	Vervangt Remplace					CECOMAF	
EMY 20 CLC	BP* 1046 Y	166,0 mm H	3,97 cc	1/12	PK / CV	54 Watt	272,33 €
EMY 26 CLC	BP* 1058 Y	166,0 mm H	5,20 cc	1/12	PK / CV	73 Watt	280,50 €
EMY 32 CLC	BP* 1072 Y	166,0 mm H	5,96 cc	1/10	PK / CV	85 Watt	316,31 €
EMY 40 CLC	BP* 1084 Y	166,0 mm H	7,23 cc	1/8	PK / CV	107 Watt	322,28 €
EMY 46 CLC	BP* 1111 Y	166,0 mm H	7,96 cc	1/8+	PK / CV	120 Watt	330,27 €
EMY 55 CLP	BP* 1114 Y	166,0 mm H	9,04 cc	1/6	PK / CV	135 Watt	336,11 €
EMX 70 CLC	NB* 1116 Y	166,0 mm H	11,14 cc	1/5	PK / CV	164 Watt	342,81 €
EMX 80 CLC	NB* 1118 Y	171,0 mm H	12,21 cc	1/5+	PK / CV	185 Watt	359,19 €

T verdamping: -25°C — T condensatie: +45°C
 T d'évaporation: -25°C — T de condensation: +45°C

R290 LAGE DRUK 1x 230V - R290 BASSE PRESSION 1x 230V

						EN 12900	
EMT 2117 U		166,0 mm H	4,50 cc	1/5	PK / CV	184 Watt	296,64 €
NEK 2121 U		187,0 mm H	6,20 cc	1/4	PK / CV	220 Watt	306,94 €
NEK 2125 U		187,0 mm H	7,28 cc	1/3	PK / CV	281 Watt	315,18 €
NEK 2134 U		200,0 mm H	10,00 cc	1/2	PK / CV	395 Watt	381,10 €
NEK 2150 U		206,0 mm H	13,54 cc	1/2	PK / CV	515 Watt	451,14 €

T verdamping: -25°C — T condensatie: +45°C
 T d'évaporation: -25°C — T de condensation: +45°C

R290 HOGE DRUK 1x 230V - R290 HAUTE PRESSION 1x 230V

EMT 6144 U		166,0 mm H	4,50 cc	1/4-	PK / CV	342 Watt	317,24 €
EMT 6152 U		166,0 mm H	5,20 cc	1/4	PK / CV	418 Watt	320,33 €
NEK 6165 U		187,0 mm H	6,20 cc	1/4	PK / CV	464 Watt	368,74 €
NEK 6181 U		187,0 mm H	7,28 cc	1/3	PK / CV	523 Watt	397,58 €
NEK 6210 U		200,0 mm H	8,78 cc	1/3	PK / CV	640 Watt	449,08 €
NEK 6213 U		206,0 mm H	12,12 cc	1/2	PK / CV	882 Watt	484,10 €
NEK 6217 U		206,0 mm H	14,30 cc	1/2	PK / CV	1018 Watt	671,56 €
NT 6220 U		220,0 mm H	17,40 cc	3/4	PK / CV	1193 Watt	809,58 €

T verdamping: -10°C — T condensatie: +45°C
 T d'évaporation: -10°C — T de condensation: +45°C

R134a LAGE DRUK 1x 230V - R134a BASSE PRESSION 1x 230V



	Vervangt Remplace					EN12900	
EMT 22 HLP	BP1046/1058Z	158,0 mm H	3,00 cc	1/12 PK / CV		69 Watt	259,56 €
EMT 36 HLP	BP(M) 1072 Z	166,0 mm H	3,97 cc	1/10+PK / CV		94 Watt	265,74 €
EMT 43 HLP	BP(M) 1084 Z	166,0 mm H	4,85 cc	1/8+ PK / CV		118 Watt	269,86 €
EMT 49 HLP	BP(M) 1111 Z	166,0 mm H	5,56 cc	1/6 PK / CV		130 Watt	276,04 €
EMT 60 HLP	NB 1112 Z	166,0 mm H	6,76 cc	1/5 PK / CV		158 Watt	284,28 €
NEK 1116 Z	NB(T) 1116 Z	200,0 mm H	7,37 cc	1/5 PK / CV		172 Watt	306,94 €
NEK 1118 Z	NB(T) 1118 Z	200,0 mm H	8,39 cc	1/4 PK / CV		195 Watt	321,36 €
NE 2121 Z		200,0 mm H	9,26 cc	1/4 PK / CV		217 Watt	383,16 €
NE 2130 Z		200,0 mm H	12,11 cc	1/3 PK / CV		298 Watt	393,46 €
NE 2134 Z		206,0 mm H	14,28 cc	1/3 PK / CV		313 Watt	409,94 €
NEK 2140 Z		206,0 mm H	16,80 cc	1/2 PK / CV		377 Watt	442,90 €
NJ 2152 Z	J 2152 Z	265,0 mm H	27,16 cc	1/2 PK / CV		462 Watt	578,86 €

T verdamping: -25°C — T condensatie: +45°C
T d'évaporation: -25°C — T de condensation: +45°C
* met oliekoeling - à refroidissement d'huile

R134a HOGE DRUK 1x 230V - R134a HAUTE PRESSION 1x 230V

	Vervangt Remplace				EN12900	
EMT 37 HDP	BP 5125 H	158,0 mm H	3,40 cc	1/8 PK / CV	183 Watt	280,16 €
EMT 45 HDR	BP 5128 H	166,0 mm H	3,97 cc	1/8+ PK / CV	219 Watt	293,55 €
EMT 50 HDP	NB 5128 Z	166,0 mm H	4,50 cc	1/6 PK / CV	242 Watt	295,61 €
EMT 6144 Z	BP 5132 H	166,0 mm H	5,20 cc	1/5 PK / CV	296 Watt	304,88 €
EMT 6160 Z		187,0 mm H	6,76 cc	1/4 PK / CV	383 Watt	321,36 €
NEK 6160 Z	NE 6160 Z	187,0 mm H	7,28 cc	1/4 PK / CV	355 Watt	329,60 €
EMT 6170 Z	NE 6170 Z	166,0 mm H	7,69 cc	1/4+ PK / CV	423 Watt	331,66 €
NEK 6170 Z		187,0 mm H	8,39 cc	1/4+ PK / CV	422 Watt	356,38 €
NEK 6187 Z		200,0 mm H	9,99 cc	1/3 PK / CV	477 Watt	386,25 €
NEK 6210 Z	NE 6187 Z	200,0 mm H	12,11 cc	1/3 PK / CV	578 Watt	412,00 €
NEK 6212 Z	NE 6210 Z	206,0 mm H	14,28 cc	1/2 PK / CV	665 Watt	444,96 €
NEK 6214 Z		206,0 mm H	16,80 cc	1/2 PK / CV	752 Watt	486,16 €
NT 6215 Z	T 6213 Z	207,0 mm H	17,39 cc	1/2 PK / CV	796 Watt	611,82 €
NT 6217 Z	T 6215 Z	220,0 mm H	20,44 cc	3/4 PK / CV	938 Watt	688,04 €
NT 6220 Z	T 6217 Z	220,0 mm H	22,37 cc	3/4 PK / CV	1010 Watt	782,80 €
NJ 6220 Z	J 6220 Z	265,0 mm H	26,11 cc	3/4 PK / CV	1104 Watt	811,64 €
NJ 6220 Z R	J 6220 Z R	265,0 mm H	26,11 cc	3/4 PK / CV	1104 Watt	835,64 €
NJ 6226 Z	J 6226 Z	253,0 mm H	34,38 cc	1 PK / CV	1497 Watt	885,80 €
NJ 6226 Z R	J 6226 Z R	253,0 mm H	34,38 cc	1 PK / CV	1497 Watt	909,80 €



R134a HOGE DRUK 3x 400V - R134a HAUTE PRESSION 3x 400V

NJ 6226 ZX		265,0 mm H	34,37 cc	1 PK / CV	1644 Watt	912,58 €
------------	--	------------	----------	-----------	-----------	-----------------

T verdamping: -10°C — T condensatie: +45°C
T d'évaporation: -10°C — T de condensation: +45°C
(R) Met kraanaansluiting! Rotalockkraan inbegrepen - (R) Connexion à vannes! Vanne Rotalock incluse

R404A LAGE DRUK 1x 230V - R404A BASSE PRESSION 1x 230V



	Vervangt Remplace				EN12900	
EMT 2117 GK	NEK 2117 GK	166,0 mm H	4,50 cc	1/4 PK / CV	210 Watt	296,64 €
EMT 2121 GK	NEK 2121 GK	166,0 mm H	5,20 cc	1/3 PK / CV	258 Watt	306,94 €
EMT 2125 GK	NEK 2125 GK	166,0 mm H	5,96 cc	1/3+ PK / CV	301 Watt	315,18 €
EMT 2130 GK	NEK 2130 GK	171,0 mm H	6,76 cc	1/2- PK / CV	326 Watt	360,50 €
NEK 2134 GK	NE 2125 GK	200,0 mm H	8,78 cc	1/2 PK / CV	394 Watt	381,10 €
NEK 2150 GK	NE 2134 GK	206,0 mm H	12,12 cc	3/4 PK / CV	522 Watt	451,14 €
NEK 2168 GK		206,0 mm H	14,30 cc	3/4 PK / CV	587 Watt	543,84 €
NT 2168 GK	T 2155 GK	220,0 mm H	14,50 cc	3/4 PK / CV	549 Watt	648,90 €
NT 2178 GK	T 2168 GK	220,0 mm H	17,40 cc	3/4 PK / CV	663 Watt	729,24 €
NT 2180 GK	T 2178 GK	220,0 mm H	20,40 cc	1 PK / CV	778 Watt	793,10 €
NT 2192 GK	T 2180 GK	234,0 mm H	22,40 cc	1 PK / CV	865 Watt	821,94 €
NJ 2192 GK	J 2192 GK	265,0 mm H	26,11 cc	1 1/4 PK / CV	936 Watt	856,96 €
NJ 2192 GK R	J 2192 GK R	265,0 mm H	26,11 cc	1 1/4 PK / CV	936 Watt	880,96 €
NJ 2212 GK	J 2212 GK	277,0 mm H	34,37 cc	1 1/2 PK / CV	1276 Watt	957,90 €
NJ 2212 GK R	J 2212 GK R	277,0 mm H	34,37 cc	1 1/2 PK / CV	1276 Watt	981,90 €

R404A LAGE DRUK 3x 400V - R404A BASSE PRESSION 3x 400V

NT 2192 GS	T2180 GS	250,0 mm H	22,40 cc	1 PK / CV	872 Watt	844,60 €
NJ 2192 GS	J 2192 GS	265,0 mm H	26,11 cc	1 PK / CV	968 Watt	879,62 €
NJ 2212 GS	J 2192 GS	277,0 mm H	34,37 cc	1 1/2 PK / CV	1228 Watt	978,50 €

T verdamping: -25°C — T condensatie: +45°C
T d'évaporation: -25°C — T de condensation: +45°C
(R) Met kraanaansluiting! Rotalockkraan inbegrepen - (R) Connexion à vannes! Vanne Rotalock incluse

R404A HOGE DRUK 1x 230V - R404A HAUTE PRESSION 1x 230V

	Vervangt Remplace					EN12900	
EMT 6144 GK	NEK 6144 GK	166,0 mm H	3,97 cc	1/4 PK / CV	377 Watt		317,24 €
EMT 6152 GK	NB 6144 GK	166,0 mm H	4,50 cc	1/4 PK / CV	422 Watt		320,33 €
EMT 6165 GK	NB 6152 GK	166,0 mm H	5,20 cc	1/3 PK / CV	482 Watt		339,90 €
NEK 6165 GK	NB 6165 GK	187,0 mm H	6,20 cc	1/3 PK / CV	542 Watt		368,74 €
NEK 6181 GK	NE 6181 GK	187,0 mm H	7,28 cc	1/3 PK / CV	599 Watt		397,58 €
NEK 6210 GK	NE 6210 GK	200,0 mm H	8,77 cc	1/2 PK / CV	733 Watt		449,08 €
NEK 6213 GK	NE 9213 GK	206,0 mm H	12,11 cc	1/2 PK / CV	972 Watt		484,10 €
NT 6217 GK		220,0 mm H	12,55 cc	3/4 PK / CV	952 Watt		671,56 €
NEK 6217 GK		206,0 mm H	14,28 cc	3/4 PK / CV	1166 Watt		576,80 €
NT 6220 GK	T 6217 GK	220,0 mm H	14,50 cc	3/4 PK / CV	1096 Watt		809,58 €
NT 6222 GK	T 6220 GK	220,0 mm H	17,39 cc	3/4 PK / CV	1332 Watt		867,26 €
NT 6224 GK	T 6222 GK	234,0 mm H	20,44 cc	1 PK / CV	1573 Watt		887,86 €
NJ 9226 GK	J 9226 GK	265,0 mm H	21,71 cc	1 PK / CV	1648 Watt		910,52 €
NJ 9226 GK R	J 9226 GK	265,0 mm H	21,71 cc	1 PK / CV	1648 Watt		934,52 €
NT 6226 GK		234,0 mm H	22,40 cc	1 PK / CV	1753 Watt		922,88 €
NJ 9232 GK	J 9232 GK	277,0 mm H	26,11 cc	1 1/3 PK / CV	1911 Watt		937,30 €
NJ 9232 GK R	J 9232 GK R	277,0 mm H	26,11 cc	1 1/3 PK / CV	1911 Watt		961,30 €
NJ 9238 GK	J 9238 GK	277,0 mm H	32,67 cc	1 1/2 PK / CV	2424 Watt		1009,40 €
NJ 9238 GK R	J 9238 GK R	277,0 mm H	32,67 cc	1 1/2 PK / CV	2424 Watt		1033,40 €



R404A HOGE DRUK 3x 400V - R404A HAUTE PRESSION 3x 400V

NJ 9226 GS	J 9226 GS	265,0 mm H	21,71 cc	1 PK / CV	1667 Watt		937,30 €
NJ 9232 GS	J 9232 GS	277,0 mm H	26,20 cc	1 1/3 PK / CV	1972 Watt		968,20 €
NJ 9232 GS R	J 9232 GS R	277,0 mm H	26,20 cc	1 1/3 PK / CV	1972 Watt		986,67 €
NJ 9238 GS	J 9238 GS	277,0 mm H	32,70 cc	1 1/2 PK / CV	2506 Watt		1048,54 €
NJ 9238 GS R	J 9238 GS R	277,0 mm H	32,70 cc	1 1/2 PK / CV	2506 Watt		1082,50 €

T verdamping: -10°C — T condensatie: +45°C
T d'évaporation: -10°C — T de condensation: +45°C
(R) Met kraanaansluiting! Rotalockkraan inbegrepen - (R) Connexion à vannes! Vanne Rotalock incluse

R407C AIRCOCOMPRESSOREN - R407C COMPRESSEURS CLIMATISATION



NE 7213 GF	218,2 mm H	12,11 cc	1/2 PK / CV	1x 230V	1762 Watt	484,10 €
NE 7215 GF	218,2 mm H	13,54 cc	5/8 PK / CV	1x 230V	1926 Watt	671,56 €
T 7220 GF	221,0 mm H	17,39 cc	3/4 PK / CV	1x 230V	2419 Watt	867,26 €
T 7223 GF	221,0 mm H	20,44 cc	3/4+ PK / CV	1x 230V	2873 Watt	887,66 €
NJ 7225 GF	259,0 mm H	21,71 cc	1 PK / CV	1x 230V	2853 Watt	910,52 €
NJ 7228 GF	259,0 mm H	23,51 cc	1 1/4 PK / CV	1x 230V	3479 Watt	922,88 €
NJ 7231 GF	272,0 mm H	26,11 cc	1 1/3 PK / CV	1x 230V	3949 Watt	961,30 €
NJ 7231 GP	272,0 mm H	26,11 cc	1 1/3 PK / CV	3x 400V	3949 Watt	968,20 €
NJ 7238 GE	282,0 mm H	32,67 cc	1 1/2 PK / CV	1x 230V	4856 Watt	1033,40 €
NJ 7240 GF	282,0 mm H	34,38 cc	1 3/4 PK / CV	1x 230V	4931 Watt	1072,40 €
NJ 7240 GP	282,0 mm H	34,38 cc	1 3/4 PK / CV	3x 400V	4931 Watt	1122,54 €

T verdamping: +5°C — T condensatie: +45°C
T d'évaporation: +5°C — T de condensation: +45°C

EVERYTHING BECOMES A COOLER



A GLOBAL PRESENCE

 **More than 11.500** employees work in factories and offices located in Brazil (headquarters), China, Italy, Slovakia, Mexico, the United States and Russia.

 Production capacity of over **38 million** compressors per year.

 **More than 400** million products produced to date.

 **More than 400 professionals** in R&D.

 **More than 1050** patents worldwide.



Compressors



Condensing Units



Fullmotion



Sliding Units

embraco POWER IN.
CHANGE ON.

Belangrijkste eigenschappen:

- getropicaliseerde condensor
- geïntegreerde ventilator
- verbeterde opstelling van de kranen
- verlaagd geluidsniveau
- verbeterd rendement
- stevig chassis

Caractéristiques:

- condenseur tropicalisé
- ventilateur intégré
- positionnement amélioré des vannes
- niveau sonore réduit
- rendement amélioré
- châssis solide

MET VLOEISTOFVAT EN KRANEN

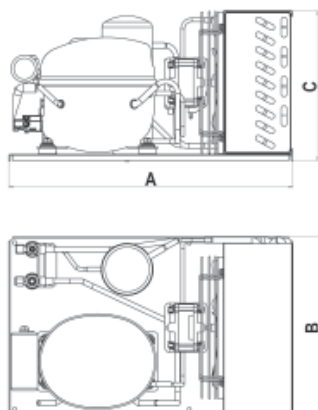

				STROOM (N) COURANT (N)	EN13215		
					-10°C *	-5°C *	0°C *
UEMT 6144 Z2	5,19 cc	1/5 PK / CV	1x 230V	1,48 A	280 W	349 W	431 W
UEMT 6170 Z2	7,69 cc	1/4 PK / CV	1x 230V	2,13 A	402 W	502 W	617 W
UNEK 6187 Z2	9,99 cc	1/3 PK / CV	1x 230V	2,86 A	457 W	574 W	711 W
UNEK 6210 Z2	12,11 cc	1/3+PK / CV	1x 230V	2,90 A	530 W	735 W	888 W
UNEK 6212 Z2	14,28 cc	1/2 PK / CV	1x 230V	3,95 A	727 W	908 W	1106 W
UNEK 6214 Z2	16,80 cc	1/2+PK / CV	1x 230V	5,17 A	750 W	935 W	1139 W
UNT 6215 Z2	17,39 cc	1/2+PK / CV	1x 230V	5,52 A	775 W	942 W	1135 W
UNT 6217 Z2	20,44 cc	3/4 PK / CV	1x 230V	5,70 A	829 W	1040 W	1296 W
UNJ 6220 Z2	26,11 cc	4/5 PK / CV	1x 230V	5,99 A	1143 W	1432 W	1767 W
UNJ 6226 Z2	34,38 cc	1 PK / CV	1x 230V	6,75 A	1531 W	1896 W	2312 W

ZONDER VLOEISTOFVAT EN ZONDER KRANEN

UEMT 6144 Z3	5,19 cc	1/5 PK / CV	1x 230V	1,48 A	280 W	349 W	431 W
UEMT 6170 Z3	7,69 cc	1/4 PK / CV	1x 230V	2,13 A	402 W	502 W	617 W
UNEK 6187 Z3	9,99 cc	1/3 PK / CV	1x 230V	2,86 A	457 W	574 W	711 W
UNEK 6212 Z3	14,28 cc	1/2 PK / CV	1x 230V	3,95 A	727 W	908 W	1106 W
UNEK 6214 Z3	16,80 cc	1/2+PK / CV	1x 230V	5,17 A	750 W	935 W	1139 W

ZONDER VLOEISTOFVAT EN MET KRANEN

UEMT 6170 Z1	7,69 cc	1/4 PK / CV	1x 230V	2,13 A	402 W	502 W	617 W
UNEK 6187 Z1	9,99 cc	1/3 PK / CV	1x 230V	2,86 A	457 W	574 W	711 W
UNEK 6212 Z1	14,28 cc	1/2 PK / CV	1x 230V	3,95 A	727 W	908 W	1106 W
UNEK 6214 Z1	16,80 cc	1/2+PK / CV	1x 230V	5,17 A	750 W	935 W	1139 W

MET VLOEISTOFVAT, KRANEN, KIJKGLAS EN FILTER-DROGER

UEMT 6170 Z2DS	7,69 cc	1/4 PK / CV	1x 230V	2,13 A	402 W	502 W	617 W
UNEK 6187 Z2DS	9,99 cc	1/3 PK / CV	1x 230V	2,86 A	457 W	574 W	711 W
UNEK 6210 Z2DS	12,11 cc	1/3+PK / CV	1x 230V	2,90 A	530 W	735 W	888 W
UNEK 6212 Z2DS	14,28 cc	1/2 PK / CV	1x 230V	3,95 A	727 W	908 W	1106 W
UNEK 6214 Z2DS	16,80 cc	1/2+PK / CV	1x 230V	5,17 A	750 W	935 W	1139 W
UNT 6217 Z2DS	20,44 cc	3/4 PK / CV	1x 230V	5,70 A	829 W	1040 W	1296 W
UNJ 6220 Z2DS	26,11 cc	4/5 PK / CV	1x 230V	5,99 A	1143 W	1432 W	1767 W
UNJ 6226 Z2DS	34,38 cc	1 PK / CV	1x 230V	6,75 A	1531 W	1896 W	2312 W

* Capaciteiten in Watt : T omgeving: +32°C — Oververhitting: 10 K
* Capacités en Watt : T ambiante: +32°C — Surchauffe: 10 K

Er zijn weerbestendige omkastingen voor alle koelgroepen leverbaar.
Zie rubriek Embraco onderdelen pagina 27.

Les carrossages inaltérables sont disponibles pour toutes les unités de condensation.
Voir rubrique accessoires Embraco page 27.

AVEC RESERVOIR ET VANNES

AANSLUITING CONNEXION	(A)	(B)	(C)	VLEUGEL HELICE	MOTOR MOTEUR		
3/8 - 1/4	480 mm	302 mm	226 mm	200 mm	10 W	506,76 €	UEMT 6144 Z2
3/8 - 1/4	480 mm	302 mm	254 mm	230 mm	10 W	591,22 €	UEMT 6170 Z2
3/8 - 1/4	465 mm	340 mm	296 mm	254 mm	16 W	637,57 €	UNEK 6187 Z2
3/8 - 1/4	465 mm	340 mm	296 mm	254 mm	16 W	714,82 €	UNEK 6210 Z2
3/8 - 1/4	465 mm	340 mm	296 mm	254 mm	16 W	803,40 €	UNEK 6212 Z2
1/2 - 3/8	465 mm	340 mm	296 mm	254 mm	16 W	874,47 €	UNEK 6214 Z2
1/2 - 3/8	465 mm	340 mm	296 mm	254 mm	16 W	928,03 €	UNT 6215 Z2
1/2 - 3/8	470 mm	395 mm	324 mm	275 mm	34 W	1071,20 €	UNT 6217 Z2
1/2 - 3/8	481 mm	409 mm	324 mm	275 mm	34 W	1122,70 €	UNJ 6220 Z2
5/8 - 3/8	481 mm	409 mm	324 mm	275 mm	34 W	1291,62 €	UNJ 6226 Z2

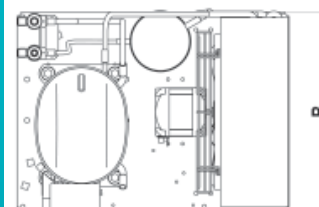
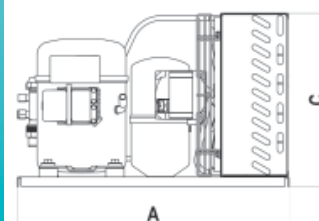

SANS RESERVOIR ET SANS VANNES

3/8 - 1/4	480 mm	302 mm	226 mm	200 mm	10 W	435,80 €	UEMT 6144 Z3
3/8 - 1/4	480 mm	302 mm	254 mm	230 mm	10 W	508,46 €	UEMT 6170 Z3
3/8 - 1/4	465 mm	340 mm	296 mm	254 mm	16 W	554,70 €	UNEK 6187 Z3
3/8 - 1/4	465 mm	340 mm	296 mm	254 mm	16 W	723,06 €	UNEK 6212 Z3
1/2 - 3/8	465 mm	340 mm	296 mm	254 mm	16 W	796,78 €	UNEK 6214 Z3

SANS RESERVOIR ET AVEC VANNES

3/8 - 1/4	480 mm	302 mm	254 mm	230 mm	10 W	538,20 €	UEMT 6170 Z1
3/8 - 1/4	465 mm	340 mm	296 mm	254 mm	16 W	592,94 €	UNEK 6187 Z1
3/8 - 1/4	465 mm	340 mm	296 mm	254 mm	16 W	763,24 €	UNEK 6212 Z1
1/2 - 3/8	465 mm	340 mm	296 mm	254 mm	16 W	835,12 €	UNEK 6214 Z1

AVEC RESERVOIR, VANNES, VOYANT DE LIQUIDE ET FILTRE-DESHYDRATEUR

3/8 - 1/4	480 mm	302 mm	254 mm	230 mm	10 W	721,30 €	UEMT 6170 Z2DS
3/8 - 1/4	465 mm	340 mm	296 mm	254 mm	16 W	758,72 €	UNEK 6187 Z2DS
3/8 - 1/4	465 mm	340 mm	296 mm	254 mm	16 W	850,64 €	UNEK 6210 Z2DS
3/8 - 1/4	465 mm	340 mm	296 mm	254 mm	16 W	939,98 €	UNEK 6212 Z2DS
1/2 - 3/8	465 mm	340 mm	296 mm	254 mm	16 W	1014,40 €	UNEK 6214 Z2DS
1/2 - 3/8	470 mm	395 mm	324 mm	275 mm	34 W	1210,46 €	UNT 6217 Z2DS
1/2 - 3/8	481 mm	409 mm	324 mm	275 mm	34 W	1278,66 €	UNJ 6220 Z2DS
5/8 - 3/8	481 mm	409 mm	324 mm	275 mm	34 W	1446,62 €	UNJ 6226 Z2DS

Belangrijkste eigenschappen:

- getropicaliseerde condensator
- geïntegreerde ventilator
- verbeterde opstelling van de kranen
- verlaagd geluidsniveau
- verbeterd rendement
- stevig chassis

Caractéristiques:

- condenseur tropicalisé
- ventilateur intégré
- positionnement amélioré des vannes
- niveau sonore réduit
- rendement amélioré
- châssis solide

KOELGROEPEN LAGE DRUK MET VLOEISTOFVAT EN KRANEN

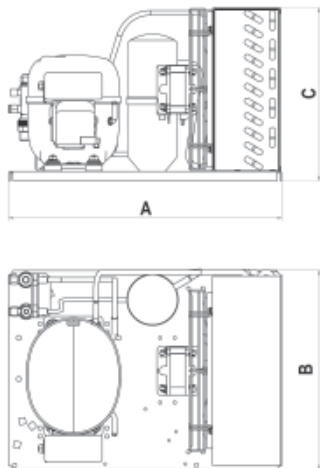

				STROOM (N)	EN13215		
				COURANT (N)	-30°C *	-25°C *	-20°C *
UNE 2125 GK2	5,96 cc	1/3 PK / CV	1x 230V	1,72 A	225 W	289 W	366 W
UNEK 2134 GK2	8,77 cc	1/2 PK / CV	1x 230V	2,77 A	315 W	401 W	476 W
UNEK 2150 GK2	12,11 cc	3/4 PK / CV	1x 230V	3,52 A	392 W	481 W	589 W
UNEK 2168 GK2	14,28 cc	3/4 PK / CV	1x 230V	4,17 A	484 W	643 W	825 W
UNT 2178 GK2	17,39 cc	3/4 PK / CV	1x 230V	4,39 A	542 W	710 W	912 W
UNT2180 GK2	20,44 cc	1 PK / CV	1x 230V	4,20 A	568 W	749 W	971 W
UNT 2192 GK2	22,37 cc	1 PK / CV	1x 230V	5,50 A	691 W	896 W	1142 W
UNT 2212 GK2	27,80 cc	1 1/2PK / CV	1x 230V	5,84 A	873 W	1130 W	1437 W
UNJ 2212 GK2	34,38 cc	1 1/2PK / CV	1x 230V	6,14 A	962 W	1251 W	1574 W

MET KIJKGLAS EN FILTER-DROGER

UNT 2180 GK2DS	20,44 cc	1 PK / CV	1x230V	4,20 A	568 W	749 W	971 W
UNT 2192 GK2DS	22,37 cc	1 PK / CV	1x 230V	5,50 A	691 W	896 W	1142 W
UNJ 2212 GK2DS	34,38 cc	1 1/2PK / CV	1x 230V	6,14 A	962 W	1251 W	1574 W

KOELGROEPEN HOGE DRUK MET VLOEISTOFVAT EN KRANEN

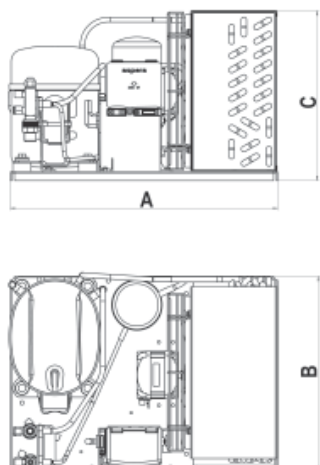

					-10°C *	-5°C *	0°C *
UEMT 6144 GK2	3,97 cc	1/5 PK / CV	1x 230V	1,68 A	363 W	438 W	519 W
UEMT 6152 GK2	4,50 cc	1/4 PK / CV	1x 230V	1,94 A	395 W	470 W	549 W
UEMT 6165 GK2	5,19 cc	1/3 PK / CV	1x 230V	2,32 A	477 W	583 W	697 W
UNEK 6181 GK2	7,28 cc	1/3 PK / CV	1x 230V	2,70 A	585 W	715 W	860 W
UNEK 6210 GK2	8,77 cc	1/2 PK / CV	1x 230V	3,91 A	604 W	826 W	986 W
UNEK 6213 GK2	12,11 cc	1/2 PK / CV	1x 230V	3,97 A	966 W	1130 W	1292 W
UNEK 6217 GK2	14,28 cc	3/4 PK / CV	1x 230V	4,10 A	1063 W	1268 W	1487 W
UNT 6220 GK2	14,50 cc	3/4 PK / CV	1x 230V	5,15 A	1146 W	1403 W	1676 W
UNT 6222 GK2	17,39 cc	3/4 PK / CV	1x 230V	6,25 A	1289 W	1579 W	1886 W
UNT 6226 GK2	20,37 cc	1 PK / CV	1x 230V	8,17 A	1706 W	2048 W	2414 W
UNJ 9232 GK2	26,11 cc	1 1/2PK / CV	1x 230V	8,38 A	1929 W	2341 W	2770 W
UNJ 9238 GK2	32,67 cc	1 1/2PK / CV	1x 230V	11,19 A	2325 W	2942 W	3282 W

MET KIJKGLAS EN FILTER-DROGER

UNEK 6181 GK2DS	7,28 cc	1/3 PK / CV	1x 230V	2,70 A	585 W	715 W	860 W
UNEK 6210 GK2DS	8,77 cc	1/2 PK / CV	1x 230V	3,91 A	604 W	826 W	986 W
UNEK 6217 GK2DS	14,28 cc	3/4 PK / CV	1x 230V	4,10 A	1063 W	1268 W	1487 W
UNT 6220 GK2DS	14,50 cc	3/4 PK / CV	1x 230V	5,15 A	1146 W	1403 W	1676 W
UNT 6226 GK2DS	20,37 cc	1 PK / CV	1x 230V	8,17 A	1706 W	2048 W	2414 W
UNJ 9232 GK2DS	26,11 cc	1 1/2PK / CV	1x 230V	8,38 A	1929 W	2341 W	2770 W
UNJ 9238 GK2DS	32,67 cc	1 1/2PK / CV	1x 230V	11,19 A	2325 W	2942 W	3282 W

* Capaciteiten in Watt : T omgeving: +32°C — Oververhitting: 10 K
* Capacités en Watt : T ambiante: +32°C — Surchauffe: 10 K

Alle R404A koelgroepen zijn standaard voorzien van kranen en vloeistofvat.
Er zijn weerbestendige omkastingen voor alle koelgroepen leverbaar.
Zie rubriek Embraco onderdelen pagina 27.

Les unités R404A sont équipées d'un réservoir de liquide et de vannes de service.
Des carrossages inaltérables sont disponibles pour toutes les unités de condensation.
Voir rubrique accessoires Embraco page 27.

UNITES DE CONDENSATION BASSE PRESSION AVEC RESERVOIR ET VANNES

AANSLUITING CONNEXION	(A)	(B)	(C)	VLEUGEL HELICE	MOTOR MOTEUR		
3/8 - 1/4	435 mm	308 mm	254 mm	230 mm	10 W	605,64 €	UNE 2125 GK2
3/8 - 1/4	467 mm	339 mm	296 mm	254 mm	16 W	667,44 €	UNEK 2134 GK2
3/8 - 1/4	467 mm	339 mm	296 mm	254 mm	16 W	787,95 €	UNEK 2150 GK2
3/8 - 1/4	491 mm	340 mm	296 mm	254 mm	16 W	885,80 €	UNEK 2168 GK2
3/8 - 1/4	476 mm	340 mm	296 mm	254 mm	16 W	908,46 €	UNT 2178 GK2
3/8 - 1/4	476 mm	340 mm	296 mm	254 mm	34 W	1134,65 €	UNT 2180 GK2
3/8 - 1/4	470 mm	395 mm	324 mm	275 mm	34 W	1275,92 €	UNT 2192 GK2
1/2 - 3/8	470 mm	395 mm	324 mm	275 mm	34 W	1332,05 €	UNT 2212 GK2
5/8 - 3/8	481 mm	409 mm	324 mm	275 mm	34 W	1371,96 €	UNJ 2212 GK2

AVEC VOYANT DE LIQUIDE ET FILTRE-DESHYDRATEUR

3/8 - 1/4	476 mm	340 mm	296 mm	254 mm	34 W	1265,00 €	UNT 2180 GK2DS
3/8 - 1/4	470 mm	395 mm	324 mm	275 mm	34 W	1405,00 €	UNT 2192 GK2DS
5/8 - 3/8	481 mm	409 mm	324 mm	275 mm	34 W	1536,60 €	UNJ 2212 GK2DS

UNITES DE CONDENSATION HAUTE PRESSION AVEC RESERVOIR ET VANNES

3/8 - 1/4	480 mm	302 mm	226 mm	200 mm	10 W	607,70 €	UEMT 6144 GK2
3/8 - 1/4	480 mm	302 mm	226 mm	200 mm	10 W	621,09 €	UEMT 6152 GK2
3/8 - 1/4	435 mm	308 mm	254 mm	230 mm	10 W	670,53 €	UEMT 6165 GK2
3/8 - 1/4	465 mm	340 mm	296 mm	254 mm	16 W	740,57 €	UNEK 6181 GK2
3/8 - 1/4	465 mm	340 mm	296 mm	254 mm	16 W	803,40 €	UNEK 6210 GK2
3/8 - 1/4	465 mm	340 mm	296 mm	254 mm	16 W	898,16 €	UNEK 6213 GK2
1/2 - 3/8	470 mm	395 mm	324 mm	275 mm	34 W	988,80 €	UNEK 6217 GK2
1/2 - 3/8	470 mm	395 mm	324 mm	275 mm	34 W	1143,30 €	UNT 6220 GK2
1/2 - 3/8	470 mm	395 mm	324 mm	275 mm	34 W	1215,40 €	UNT 6222 GK2
5/8 - 3/8	500 mm	405 mm	390 mm	300 mm	34 W	1325,55 €	UNT 6226 GK2
5/8 - 1/2	600 mm	440 mm	372 mm	300 mm	34 W	1575,90 €	UNJ 9232 GK2
5/8 - 1/2	600 mm	440 mm	372 mm	300 mm	34 W	1673,75 €	UNJ 9238 GK2

AVEC VOYANT DE LIQUIDE ET FILTRE-DESHYDRATEUR

3/8 - 1/4	465 mm	340 mm	296 mm	254 mm	16 W	873,88 €	UNEK 6181 GK2DS
3/8 - 1/4	465 mm	340 mm	296 mm	254 mm	16 W	943,98 €	UNEK 6210 GK2DS
1/2 - 3/8	470 mm	395 mm	324 mm	275 mm	34 W	1151,96 €	UNEK 6217 GK2DS
1/2 - 3/8	470 mm	395 mm	324 mm	275 mm	34 W	1297,64 €	UNT 6220 GK2DS
5/8 - 3/8	500 mm	405 mm	390 mm	300 mm	34 W	1471,36 €	UNT 6226 GK2DS
5/8 - 1/2	600 mm	440 mm	372 mm	300 mm	34 W	1725,60 €	UNJ 9232 GK2DS
5/8 - 1/2	600 mm	440 mm	372 mm	300 mm	34 W	1824,60 €	UNJ 9238 GK2DS

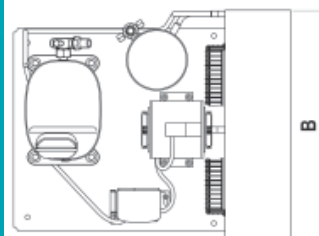
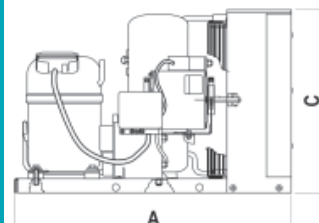
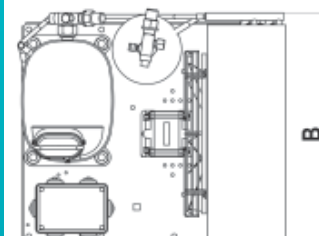
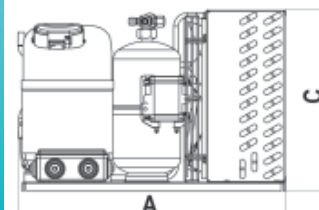

Fluisterstille complete koelgroepen met compacte afmetingen voor een snelle installatie en een gemakkelijk onderhoud. De omkasting is vervaardigd uit gepoedercoat corrosiebestendig metaal en een weerbestendige kunststof. Met het ronde rooster kan de gewenste uitblaasrichting ingesteld worden. De standaard winterregeling en een optimale akoestische isolatie garanderen een stille werking. De nieuwste generatie van uitermate efficiënte compressor- en ventilatormotortechnologie zijn gecombineerd met een robuust design voor extreme werkingscondities (max. omgevingstemperatuur 43°C).

Embraco vous présente sa dernière innovation : l'unité de condensation particulièrement silencieuse Armonia de qualité irréprochable. Le carénage compact et résistant aux intempéries est conçu en acier revêtu de poudré-époxy avec un design fonctionnel et moderne dans un coloris neutre. Tous les composants frigorifiques nécessaires sont pré-montés, ce qui réduit considérablement et efficacement le temps de montage et d'entretien. L'installateur peut aussi choisir la direction du flux d'air en fonction de la nécessité.

Le faible niveau sonore garantit un fonctionnement très silencieux. La nouvelle génération de compresseurs et de ventilo-moteurs efficaces sont tous deux avec leurs design synonyme de robustesse pour des conditions de travail extrêmes (température ambiante max. 43°C).



R404A KOELGROEPEN LAGE DRUK - R404A UNITES DE CONDENSATION BASSE PRESSION

			I nom.	-35°C *	-30°C *	-25°C *	-20°C *	-15°C *
UHNJ 2192 GKA	1 PK / CV	1x 230V	4,9 A	648 W	867 W	1152 W	1455 W	1788 W
UHNJ 2212 GKA	1 1/2 PK / CV	1x 230V	6,1 A	939 W	1232 W	1593 W	1935 W	2329 W

R404A KOELGROEPEN HOGE DRUK - R404A UNITES DE CONDENSATION HAUTE PRESSION

			I nom.	-15°C *	-10°C *	-5°C *	0°C *	+5°C *
UHNJ 9226 GKA	1 PK / CV	1x 230V	6,4 A	1549 W	1862 W	2159 W	2505 W	2843 W
UHNJ 9232 GKA	1 1/4 PK / CV	1x 230V	7,8 A	1859 W	2235 W	2591 W	3006 W	3412 W
UHNJ 9232 GSA	1 1/4 PK / CV	3x 400V	2,8 A	1859 W	2235 W	2591 W	3006 W	3412 W
UHNJ 9238 GKA	1 1/2 PK / CV	1x 230V	10,1 A	2147 W	2515 W	2969 W	3508 W	4133 W

* Capaciteiten in Watt : T omgeving: +32°C — Onderkoeling: 3 K — T zuiggas: +32°C

* Capacités en Watt : T ambiante: +32°C — Sous-refroidissement: 3 K — T gaz aspiré: +32°C

Geïntegreerde componenten:

- servicekranen
- ld/hd pressostaat
- kijkglas
- filter-droger
- drukgestuurde winterregeling
- carterweerstand
- contactor
- klemmenbord in elektrische box IP54
- hoofdschakelaar

Caractéristiques:

- vannes de service
- duo-pessostat
- voyant de liquide
- filtre-déshydrateur
- régulation pressostatique
- résistance carter
- contacteur
- Boîtier IP54
- Interrupteur principal



ARMONIA

AANSLUITING	Br	D	H	dB(A)	VLOEIST. VAT		
CONNEXION	La	Pr	H	op/à 10m	RES.DE LIQ.		
12 mm - 8 mm	1000 mm	428 mm	728 mm	30,7 dB	2,3 L	2694,47 €	UHNJ 2192 GKA
12 mm - 8 mm	1000 mm	428 mm	728 mm	32,0 dB	2,3 L	2910,90 €	UHNJ 2212 GKA

AANSLUITING	Br	D	H	dB(A)	VLOEIST. VAT		
CONNEXION	La	Pr	H	op/à 10m	RES.DE LIQ.		
10 mm - 8 mm	1000 mm	428 mm	728 mm	31,9 dB	2,3 L	2910,90 €	UHNJ 9226 GKA
10 mm - 8 mm	1000 mm	428 mm	728 mm	34,0 dB	2,3 L	3051,57 €	UHNJ 9232 GKA
10 mm - 8 mm	1000 mm	428 mm	728 mm	34,0 dB	2,3 L	3051,57 €	UHNJ 9232 GSA
12 mm - 8 mm	1000 mm	428 mm	728 mm	35,0 dB	2,3 L	3328,60 €	UHNJ 9238 GKA

Het gebruik van originele onderdelen wordt door Embraco aanbevolen. Het gebruik van andere start- en beveiligingsonderdelen kan eventuele garanties beperken.

Voor een juiste selectie van de onderdelen: zie Embraco onderdelentabellen pagina 28 - 33.

L'utilisation des accessoires originaux Embraco est fortement recommandée. Dans le cas contraire, la garantie n'est pas de mise.

Sélection des accessoires : voir accessoires Embraco page 30 - 35.

THERMISCHE BEVEILIGING - PROTECTION THERMIQUE



228 ...	TEXAS INSTRUMENTS MRP / MRT / CSP / MRA / 4TM / TO	16,12 €
229 ...	TEXAS INSTRUMENTS CST	32,49 €

STARTRELAIS - RELAIS DE DEMARRAGE



126 ...	EMBRACO PTC	37,28 €
228 ...	TEXAS INSTRUMENTS MTRP / 9960	37,28 €
125 ...	GENERAL ELECTRIC 3ARR	59,44 €
125 ...	ELECTRICA RVA	59,44 €

STARTCONDENSATOREN - CONDENSATEURS DE DEMARRAGE



2252063	21 / 25 μ F	43,87 €
2252218	43 / 53 μ F	46,80 €
2252292	53 / 64 μ F	46,80 €
2252220	72 / 88 μ F	49,74 €
2252269	88 / 108 μ F	55,60 €
2252074	130 / 156 μ F	117,03 €

Wij adviseren om steeds startcondensator en startrelais samen te vervangen.

Il est fortement conseillé de remplacer le relais lorsqu'on a changé le condensateur de démarrage.

BEDRIJFSCONDENSATOREN - CONDENSATEURS DE MARCHE



1,5MFD RUNCAP	1,5 μ F	16,09 €
2MFD RUNCAP	2 μ F	16,09 €
2253079	2,5 μ F	19,97 €
4MFD RUNCAP	4 μ F	20,57 €
5MFD RUNCAP	5 μ F	20,57 €
6MFD RUNCAP	6 μ F	36,89 €
7MFD RUNCAP	7 μ F	36,89 €
8MFD RUNCAP	8 μ F	36,89 €
2253316	10 μ F	43,87 €
2253002	15 μ F	43,87 €
2253302	17,5 μ F	45,18 €
2253313	25 μ F	57,15 €
2253213	30 μ F	58,51 €
2253014	35 μ F	69,31 €
40MFD RUNCAP	40 μ F	86,86 €
45MFD RUNCAP	45 μ F	95,56 €
50MFD RUNCAP	50 μ F	98,90 €
55MFD RUNCAP	55 μ F	98,90 €

VLOEISTOFVATEN - RESERVOIRS DE LIQUIDE

TYPE KOELGROEP TYPE D'UNITE DE CONDENSATION	INHOUD CONTENU		
*S 6144	0,6 L	84,00 €	2.457.041
*S 2125 - 2134 - 2150 - 2168 - 6165 - 6170 - 6187 - 6181 - 6210 - 6212 - 6214	1,1 L	84,00 €	2.457.039
*S 2178 - 6215	1,2 L	93,00 €	2.457.043
*R 9226 - 2192 - 2190 - 6217 - 2212 - 6220 - 6226	2,3 L	150,00 €	2.457.048
*R 9232 - 9238	3,9 L	192,00 €	2.457.045

*S soldeer / *R rotalockaansluiting
*S à souder / *R connexion à vannes rotalock

CONDENSORS - CONDENSEURS

	R x B * R x T *	L	H	D	VOOR VLEUGEL POUR HELICE	
2451207	2 x 9	260	215	100	1x 200 mm	204,00 €
2451205	3 x 9	280	240	115	1x 230 mm	286,00 €
2451206	3 x 11	315	280	115	1x 254 mm	328,00 €
2451217	4 x 11	300	280	150	1x 254 mm	398,00 €
2451218	3 x 12	370	310	140	1x 275 mm	410,00 €
2451140	3 x 13	370	315	140	1x 275 mm	420,00 €
2451221	3 x 14	380	360	140	1x 300 mm	580,00 €
2451198	3 x 14	430	360	140	1x 300 mm	604,00 €
2451199	4 x 14	430	360	180	1 x 300 mm	686,00 €

* Condensator R x B: Rijen x Buizen
* Condenseur R x T: Rangées x Tuyaux

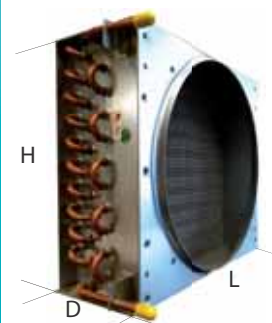

VENTILATORMOTOREN - MOTEURS-VENTILATEURS

	TYPE KOELGROEP TYPE D'UNITE DE CONDENSATION		VLEUGEL HELICE	
1.450.102	6144 - 6152 6160 - 6165 - 6170	10 Watt	1x 230V	200 mm 230 mm
1.450.103	2134 - 2150 - 6181 - 6187 6210 - 6212 - 6213 - 6214 - 2178 - 2180	16 Watt	1x 230V	254 mm
1.450.087	6217 - 2192 - 2212 - 6226Z 6226GK - 9226	34 Watt	1x 230V	275 mm 300 mm
1.450.080	2192S - 2212S - 6226S	34 Watt	3 x 400V	275 mm
1.450.106	6220 - 6217 - 6222	34 Watt	1 x 230V	275 mm
1.450.052	7231 - 9232 9238 - 7238 - 7240	60 Watt	1x 230V	300 mm 350 mm



WEERBESTENDIGE OMKASTINGEN - CARROSSAGES INALTERABLES

	TYPE KOELGROEP TYPE D'UNITE DE CONDENSATION	L	H	B	
		L	H	P	
MINICAP	5132 - 6144 - 6170 - 6187 - 6212 - 6214 2125 - 6152 - 6165 - 6181 - 6210 - 9213	562 mm	310 mm (+35)	381 mm	307,62 €
MAXICAP	6220 - 6226 - 6217 - 9226 - 9232 - 9238 6215 - 2168 - 2178 - 2180 - 2192 - 2212	633 mm	425 mm (+35)	542 mm	365,59 €



LEKPAN - EGOUTTOIR

2463011	EMBRACO UNIVERSEEL - EMBRACO UNIVERSEL	13,56 €
---------	--	----------------

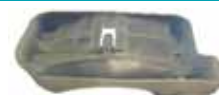

R134a COMPRESSOREN - COMPRESSEURS R134a

EMBRACO	THERMISCHE BEVEILIGING PROTECTION THERMIQUE		STARTRELAIS RELAIS DE DEMARRAGE		STARTCONDENSATOR COND. DE DEMARRAGE	BEDRIJFSCONDENSATOR COND. DE MARCHE
	EMT36HLP		T0221/07		PTC	
EMT43HLP		T0225/07		PTC		
BP 1084 Z	MRP 380 10	T0133		PTC		
BK 1086 Z	MRA 380 11	T0127		PTC		3,0 µF
B 1095 Z	MRP 388 AMN	T0047	9660 ... 108	MTRP 0013		
BP 1111 Z	MRP 348 JZ	T0536		PTC		
EMT49HLP		T0222-27		PTC		
B 1112 Z	MRP 348 JZ	T0536	9660 ... 101	MTRP 0045		
BK 1112 Z	MRA 380 10	T0133		PTC		5,0 µF
NB 1112 Z	MRP 348 JZ-3259	4TM 762 NFBZ	T0536	9660B-040-101		
NBK 1112 Z		T0133/26		PTC		5,0 µF
EMT60HLP		T0536/07		PTC		
BK 1114 Z	MRP 399 LZ	T0132		PTC		5,0 µF
NBK 1114 Z	MRP 399 LZ-3166	T0132/26		PTC		5,0 µF
B 1116 Z	MRP 259 JZ	T0567	9660 ... 114	MTRP 0036		
BK 1116 Z	MRP 378 LZ	T0062				5,0 µF
NB 1116 Z	MRP 342 JZ-3166	4TM 276 SFBY	T0567	PTC		2,5 µF
NBK 1116 Z	MRP 378 LZ-3166	T0062/26		PTC		5,0 µF
NEK1116Z		T0503/07		PTC		
B 1118 Z	MRP 259 JZ	T0521	9660 ... 118	MTRP 0037		
NB 1118 Z	MRP 359 JZ-3166	4TM 743 LFBY	T0521	PTC		2,5 µF
NEK1118 Z		T0503/07		PTC		
E 1121 Z	MRP 59 AMK	T0057	9660 ... 140			
NE 1121 Z	MRP 61 HK-3259	4TM 739 LFBY	T0480	9660A-476-143	MTRPH 0028-60	
NE 1130 Z	MRP 59 AMN-3259	4TM 757 NFBY		9660A-476-140	MTRPH 0028-60	
NB 2112 Z	MRP 77 AMN-3259	T0040/G5		9660B-475-093	MTRP 0004-59	43 / 53 µF
NB 2116 Z	MRP 342 JZ-3261	4TM 730 LFBY	T0567	9660B-041-113	MTRP 3008	43 / 53 µF
NB 2118 Z	MRP 503 LK-3259	4TM 739 LFB	T0591	9660B-475-118	MTRP 0037-59	43 / 53 µF
E 2121 Z	MRP 40 HK	T0176	9660 ... 147	MTRP 4708		43 / 53 µF
NE 2121 Z		4TM 739 LFBY		9660A-475-138	MTRP 0027-65	72 / 88 µF
E 2130 Z	MRP 56 AMK	T0058	9660 ... 138	MTRP 0027		53 / 64 µF
NE 2130 Z		4TM 757 NFBY	T0156	9660A-475-138	MTRP 0027-65	43 / 53 µF
T 2134 Z	MRP 36	T0606	9660 ... 158	MTRP 0030		53 / 64 µF
T 2140 Z	MRT 28 GK	T0056	9660 ... 163	MTRP 0048		43 / 53 µF
J 2152 Z	MRP 24 LK			3ARR2KCP176S	3CR-702-270	64 / 77 µF
NJ2152 Z				3ARR2KCP177S		64 / 77 µF
J 2170 Z	MRT 24 AJX			3CR702-282	3ARR2KCP177	88 / 108 µF
EMT37HDP		T0225/07		PTC		
BP 5125 H	MRP 399	T0132/26		PTC		
B 5125 Z	MRP 412 HZL	T0049	9660 ... 095	MTRP 0009		
BP 5125 Z	MRA 380 10	T0133		PTC		
BP 5128 H	MRP 353			PTC		
B 5128 Z	MRP 30 AMN	T0047	9660 ... 108	MTRP 0013		
BP 5128 Z	MRA 380 26	T0357		PTC		
EMT45HDR		T0043/G6			MTRP 0036-65	64 / 77 µF
BP 5132 H	MRP 353			PTC		
B 5132 Z	MRP 77 AML		9660 ... 101	MTRP 0045		
BP 5132 Z	MRA 380 94	T0317		PTC		

R134a COMPRESSOREN - COMPRESSEURS R134a

EMBRACO	THERMISCHE BEVEILIGING PROTECTION THERMIQUE			STARTRELAIS RELAIS DE DEMARRAGE		STARTCONDENSATOR COND. DE DEMARRAGE	BEDRIJFCONDENSATOR COND. DE MARCHÉ
	NB 5132 Z	MRP 77 AML-3259	4TM 730 LFBY		9660B-476-101	MTRP 0045	
EMT-50HDP			T0521/07	PTC			
B 5144 Z	MRP 77 HL			9660 ... 121			
NB 5144 Z	MRP 45 AMK-3259	4TM 730 LFBY		9660A-476-121	MTRP 0024		
NE 5160 Z	MRP 56 HV - 3259	4TM 743 KFBY	T0525	9660B-476-135	MTRP 42-60		
NE 5170 Z	MRP 61 AMK-3259	4TM 743 LFBY		9660B-476-135	MTRP 42-60		
NE 5187 Z	MRP 38 AMK-3259		T0056/G5	9660B-476-149	MTRP 0029		
B 6144 Z	MRP 77 HL			9660 ... 118	MTRP 0037	43 / 53 µF	
NB 6144 Z	MRP 77 HL-3259	4TM 730 LFBY		9660B-475-118	MTRP 0037-59	43 / 53 µF	
EMT6144Z			T0827/G6		MTRP34-65	43 / 53 µF	
B 6160 Z	MRP 63 AMK			9660 ... 135		43 / 53 µF	
NE 6160 Z	MRP 56 HV -3259	4TM 743 KFBY		9660B-475-135	MTRP 42-65	43 / 53 µF	
EMT6160Z			T0571/G6		MTRP 36-65	53 / 64 µF	
B 6170 Z	MRP 61 AMK			9660 ... 138		43 / 53 µF	
NE 6170 Z	MRP 56 HV-3259	4TM 743 LFBY	T0525	9660A-475-138	MTRP 0027-65	43 / 53 µF	
NEK 6170 Z			T0186/G6		MTRPH 0026-65	43 / 53 µF	
EMT 6170 Z			T0318/G6		MTRP 38-65	53 / 64 µF	
B 6181 Z	MRP 40 AMK			9660 ... 149		53 / 64 µF	
T 6185 Z	MRP 40 AMK			9660 ... 138		53 / 64 µF	
E 6187 Z	MRP 38 AMK			9660 ... 149		53 / 64 µF	
NE 6187 Z	MRP 38 AMK -3261	4TM 757 NFBY		9660A-475-149	MTRP 0029-59	53 / 64 µF	
NEK 6187 Z			T0168/G6		MTRP 0029-59	53 / 64 µF	
NE 6210 Z	MRP 36 AMK-3259	4TM 758 NFB		9660A-475-152	MTRP 49-65	72 / 88 µF	
NEK 6210 Z			T0660/G6		MTRP 0029-65	53 / 64 µF	
NEK 6212 Z			T0741/G6		MTRP 0012-65	72 / 88 µF	
T 6213 Z	MRP 20 APK		T0188	9660 ... 158	MTRP 0030-36	88 / 108 µF	
NEK6214Z			T0899/G6		MTRPH 0012-65		
T 6215 Z	MRT 28 GK		T0573/01	9660 ... 158	MTRP 0030-36	64 / 77 µF	
NT 6215 Z			T0540/G6		MTRP 46-65	64 / 77 µF	
NT 6217 Z			T0645/G6		MTRPH 57-65	88 / 108 µF	
J 6220 Z	MRT 24 AJX	2289006	T0558/80	3CR702-282	3ARR2KCP177	88 / 108 µF	
NT 6220 Z			T0901/G6		MTRPH 55-65	88 / 108 µF	
NJ 6220 Z			T0825/C9		3ARR2KCP177S	88 / 108 µF	
J 6226 Z	MST 18 AJN		T0728/C9	RVA 109	3ARR3B10AA3	72 / 88 µF	17,5 µF
NJ 6226 Z			T0335/C9	RVA 109	RVA4M3C-109	72 / 88 µF	17,5 µF

EMBRACO	THERMISCHE BEVEILIGING PROTECTION THERMIQUE			STARTRELAIS RELAIS DE DEMARRAGE	STARTCONDENSATOR COND. DE DEMARRAGE	BEDIJFSCONDENSATOR COND. DE MARCHE
NEK 2121 GK			T0050/G6	MTRP 38-65	43 / 53 µF	
EMT 2121 GK			T0827/G6	MTRP 34-65	43 / 53 µF	
E 2125 GK	MRP 30 AMK		T0660	9660 ... 149 MTRP 0029	53 / 64 µF	
NE 2125 GK	MRP 30 AMK	4TM 757 NFBY		9660A-476-149 MTRP 0029-65	53 / 64 µF	
NEK 2125 GK			T0186/G6	MTRP 0028-65	53 / 64 µF	
EMT 2125 GK			T0571/G6	MTRP36-59	64 / 77 µF	
EMT 2130 GK			T0971/G6	MTRH 0025-65	72 / 88 µF	
NEK 2130 GK			T0056/G5	MTRP 0029-65	53 / 64 µF	
E 2134 GK	MRT 36 AMN		T0660	9660 ... 147 MTRP 47-59	53 / 64 µF	
NE 2134 GK	MRT 36 AMN-3259	4TM 757 NFBY		9660A-475-147 MTRP 47-56	53 / 64 µF	
NEK 2134 GK			T0168/G6	MTRP 0029-65	53 / 64 µF	
T 2140 GK	MRP 26 LK		T0645	9660 ... 158 MTRP 0030	88 / 108 µF	
NEK 2150 GK			T0634/G6	MTRP 0012-65	72 / 88 µF	
T 2155 GK	INTERNAL	4TM 762 NFBZ		RVA 109 3ARR3B10AA3	72 / 88 µF	15,0 µF
T 2168 GK	INTERNAL	MRP 26 AHK		RVA 122 3ARR3B10AB3	88 / 108 µF	15,0 µF
NT 2168 GK	MRP 30 APK-3261			RVA 4M3C-109	88 / 108 µF	15,0 µF
NEK 2168 GK	(CSR BOX)		T0634/G9	RVA 403C-123	88 / 108 µF	10,0 µF
NEK 2168 GK			T0645/G6	MTRPH 55-65	88 / 108 µF	
T 2178 GK	INTERNAL	MRA 38014 -3246		RVA 109 3ARR3B10AA3	88 / 108 µF	30,0 µF
NT 2178 GK			T0834/G9	RVA 4M3C-109	88 / 108 µF	15,0 µF
T 2180 GK	INTERNAL			RVA 114 3ARR3B3AV3	130 / 156 µF	15,0 µF
NT 2180 GK			T0659/G9	RVA 403C-123	130 / 156 µF	17,5 µF
J 2192 GK	INTERNAL			RVA 111 3ARR3B3AA3	88 / 108 µF	20,0 µF
NJ 2192 GK	INTERNAL			RVA 2L3C-112	88 / 108 µF	20,0 µF
J 2192 GS	INTERNAL					
NT2192GK	(CSR-BOX)		T0883/G9	RVA 3N3C-122	130 / 156 µF	15,0 µF
J 2212 GK	INTERNAL			RVA 112 3ARR3B3AV3	88 / 108 µF	20,0 µF
NJ 2212 GK	INTERNAL			RVA 2L3C-112 3ARR3B3AV3	88 / 108 µF	20,0 µF
J 2212 GS	INTERNAL					
NB 6144 GK	MRP 56 AMK-3259	4TM 743 LFBY	T0058	9660B-475-138 MTRP 0027-59	53 / 64 µF	
EMT 6144 GK			T0043/G6	MTRP 0015-59	53 / 64 µF	
NEK 6144 GK			T0186/G6	MTRP 38-59	43 / 53 µF	
B 6152 GK			T0058/17	MTRP 0027	43 / 53 µF	
NB 6152 GK	MRP 56 AMK-3259	4TM 743 LFBY		9660A-475-138	53 / 64 µF	
EMT 6152 GK			T0827/G6	MTRP 34-65	43 / 53 µF	
B 6165 GK	MRP 36 AMK			9660 ... 149	43 / 53 µF	
NB 6165 GK	MRP 36 AMK-3259	4TM 757 NFBY		MTRP 0029-59	53 / 64 µF	
NEK 6165 GK			T0660/G6	MTRP 38-65	53 / 64 µF	
EMT 6165 GK			T0571/G6	MTRP 38-65	53 / 64 µF	
B 6181 GK	MRT 30 APK			9660 ... 149	43 / 53 µF	
NE 6181 GK	MRT 30 APK-3259	4TM 757 NFBY		9660A-475-149 MTRP 0029-65	53 / 64 µF	
NEK 6181 GK			T0874/G6	MTRP 41-65	43 / 53 µF	
E 6210 GK	MRP 36 AMK			MTRP 0029	53 / 64 µF	
NE 6210 GK	MRP 36 AMK-3259	4TM 758 NFBZ		9660A-475-149 MTRP 0029-65	53 / 64 µF	
NEK 6210 GK			T0660/G6	MTRP 0029-65	53 / 64 µF	
NEK 6213 GK			T0743/G6	MTRP 0050-59	53 / 64 µF	
NEK 6217 GK			T0188/G9	RVA 403 C 3ARR3B6AC3	72 / 88 µF	15,0 µF
NT 6217 GK			T0916/G9	RVA 403C-123	64 / 77 µF	10,0 µF

EMBRACO	THERMISCHE BEVEILIGING PROTECTION THERMIQUE	STARTRELAIS RELAIS DE DEMARRAGE	STARTCONDENSATOR COND. DE DEMARRAGE	BEDRIJFSCONDENSATOR COND. DE MARCHE
T 6220 GK	MRT 24 ALK	RVA 114 3ARR3B4AA3	72 / 88 µF	15,0 µF
NT 6220 GK	T0590/G9	RVA 649	88 / 108 µf	17,5 µf
NT 6222 GK	T0624/G6	RVA3N3C-122	88 / 108 µF	15,0 µF
NT 6224 GK	T0590/G9	RVA4L3C-566	88 / 108 µF	25,0 µF
NT 6226 GK				
E 9213 GK	T0606/80	RVA 123 3ARR3B6AC3	53 / 64 µF	15,0 µF
NE 9213 GK	MRP 28 GK-3261 T0635	RVA 403 C / RVA 12 3ARR3B6AC3	53 / 64 µF	15,0 µF
J 9226 GK	MRA 381 10	RVA 110 3ARR3B6AA3	88 / 108 µF	20,0 µF
NJ 9226 GK	T0736/C9	RVA 110	88 / 108 µF	20,0 µF
J 9232 GK	MRA 6981 T0809	RVA 110 3ARR3B10AT3	88 / 108 µF	15,0 µF
NJ 9238 GK	T0878/C9	RVA 3H3C-108	88 / 108 µF	25,0 µF
NJ 9232 GK	T0809/C9	3ARR3B10AT3	88 / 108 µF	30,0 µf

R290 COMPRESSOREN - COMPRESSEURS R290

EMBRACO	THERMISCHE BEVEILIGING PROTECTION THERMIQUE		STARTRELAIS RELAIS DE DEMARRAGE	STARTCONDENSATOR COND. DE DEMARRAGE	BEDRIJFSCONDENSATOR COND. DE MARCHE
	NEK 2121 U		T0186/G6	MTRP 0027-65	43 / 53 µF
NEK 2125 U		T0525/G6	MTRP 0027-65	53 / 64 µF	
NEK 2134 U		T0168/G6	MTRP 0027-65	53 / 64 µF	
NEK 2150 U		T0634/G6	MTRP 0029-65	64 / 77 µF	
NEK 6165 U		T0186/G6	MTRP 0029-65	43 / 53 µF	

R600a COMPRESSOREN - COMPRESSEURS R600a

EMBRACO	THERMISCHE BEVEILIGING PROTECTION THERMIQUE		STARTRELAIS RELAIS DE DEMARRAGE	STARTCONDENSATOR COND. DE DEMARRAGE	BEDRIJFSCONDENSATOR COND. DE MARCHE
	BP 1058 Y	MSP 310 LMF	T0312/07	PTC	
BPM 1058 Y	MSP 310 LMF	T0312/07	PTC		2,5 µF
BK 1072 Y	MRA 380 47	T0127/91	PTC		3,0 µF
BP 1072 Y	MSP 458 HZ	T0550/07	PTC		2,5 µF
BPM 1072 Y	MSP 458 HZ	T0550/07	PTC		2,5 µF
BP 1084 Y	MRA 380 48	T0133/07	PTC		2,5 µF
BPM 1084 Y	MRA 380 47	T0127/07	PTC		3,0 µF
BP 1110 Y	MRA 380 60	T0357/07	PTC		2,5 µF
BPM 1110 Y	MSP 399 LZ	T0132/07	PTC		3,0 µF
BP 1111 Y	MSP 378 LZ	T0062/07	PTC		2,5 µF
BPM 1111 Y	MSP 378 LZ	T0062/07	PTC		2,5 µF
B 1112 Y	MRP 348 JZ	T0536/17	PTC		2,5 µF
BK 1112 Y	MRA 380 48	T0133/91	PTC		
NBK 1112 Y	MSP 309 LRF-3166	T0133/07	PTC		4,0 µF
B 1114 Y	MRP 343 JZ	T0063/17	PTC		2,5 µF
BK 1114 Y	MSP 399 LZ	T0132/91	PTC		5,0 µF
NB 1114 Y	MSP 343 JZ-3166	T0063/07	PTC		2,5 µF
NBK 1114 Y	MSP 309 LRF-3166	T0133/07	PTC		4,0 µF
NBM 1114 Y	MSP 358 JZ-3166	T0483/07	PTC		2,5 µF
E 1116 Y	MSP 359 JZ	T0521/91	PTC		2,5 µF
EK 1116 Y	MSP 399 LZ	T0132/91	PTC		5,0 µF
NB 1116 Y	MSP 399 JZ-3166	T0483/07	PTC		2,5 µF
NBK 1116 Y	MSP 399 LZ-3166	T0132/07	PTC		4,0 µF
NBM 1116 Y	MSP 348 JZ-3166	T0536/07	PTC		2,5 µF
E 1118 Y	MSP 359 JZ	T0521/91	PTC		2,5 µF
EK 1118 Y	MSP 378 LZ	T0062/91	PTC		5,0 µF
NB 1118 Y	MSP 328 JZ-3166	T0480/07	PTC		2,5 µF
NBK 1118 Y	MSP 378 LZ-3166	T0062/07	PTC		4,0 µF
NBM 1118 Y	MSP 359 JZ-3166	T0521/07	PTC		2,5 µF
NEK 6144 Y		T0186/G6	MTRP 0029-59	43 / 53 µF	
NEK 6160 Y		T0186/G6	MTRP 0029-59	43 / 53 µF	
EMY 26 CLC		T0882/07	PTC		
EMY 32 CLC		T0879/07	PTC		
EMY 40 CLC		T0881/07	PTC		
EMY 46 CLC		T0881/07	PTC		
EMY 55 CLC		T0520/07	PTC		
EMY 70 CLC		T0225/07	PTC		
EMY 80 CLT		4TM276KFBY	TSD2-220/60		5,0 µF

R22 COMPRESSOREN - COMPRESSEURS R22

EMBRACO	THERMISCHE BEVEILIGING PROTECTION THERMIQUE		STARTRELAIS RELAIS DE DEMARRAGE		STARTCONDENSATOR COND. DE DEMARRAGE	BEDIJFSCONDENSATOR COND. DE MARCHE
NE 2125 E		4TM 739 LFBY	9660B-475-131	MTRP 0026-59	53 / 64 µF	
NE 2134 E	MRP 40 HK-3259	4TM 743 KFB T0176	9660A-475-147	MTRP 47-59	53 / 64 µF	
T 2140 E	MRT 28 GK-3119		9660A-438-168	MTRP 56	43 / 53 µF	
T 2155 E	INTERNAL			3ARR3B10AB3	72 / 88 µF	15,0 µF
T 2168 E	INTERNAL			3ARR3B4AA3	72 / 88 µF	15,0 µF
J 2178 E	INTERNAL		RVA 111	3ARR3B3AA3	88 / 108 µF	15,0 µF
J 2190 E	INTERNAL		RVA 111	3ARR3B3AA3	130 / 156 µF	20,0 µF
NB 5165 E	MRP 38 AMK-3259	T0056/G5	9660A-476-145	MTRP 46		
B 6144 E	MRP 61 AMK		9660 ... 138	MTRP 0027	53 / 64 µF	
NB 6144 E	MRP 61 AMK-3259	4TM 739 LFBY	9660A-475-138	MTRP 0027	53 / 64 µF	
B 6152 E	MRP 61 AMK		9660 ... 138	MTRP 0027	53 / 64 µF	
NB 6152 E	MRP 61 AMK-3261	4TM 739 LFBY	P9660A-475-138	MTRP 0027	53 / 64 µF	
B 6165 E	MRP 38 AMK	T0056	9660 ... 149	MTRP 0029	53 / 64 µF	
NB 6165 E	MRP 38 AMK-3559	4TM 801 NFBZ T0056	9660A-475-149	MTRP 0029-59	53 / 64 µF	
B 6181 E	MRP 40 AMK		9660 ... 149	MTRP 0029	53 / 64 µF	
NE 6181 E		4TM 743 NFBY		MTRP 0029-59	53 / 64 µF	
E 6210 E	MRP 38 AMK	T0056	9660 ... 149	MTRP 0029	53 / 64 µF	
NE 6210 E	MRP 38 AMK-3259	4TM 757 NFBY	9660A-475-149	MTRP 0029-59	53 / 64 µF	
T 6217 E	INTERNAL	MRT26AK	RVA 119	3ARR3B24AE3	72 / 88 µF	15,0 µF
T 6220 E	INTERNAL		RVA 110	3ARR3B6AA3	88 / 108 µF	15,0 µF
E 7213 F	MRT 28 AMN	T0546	RVA 101	3ARR3B10AS3	21 / 25 µF	15,0 µF
E 7215 F	MST 24 AMN	T0527	RVA 101	3ARR3B10AS3	21 / 25 µF	15,0 µF
T 7220 E	MST 22 APN	T0540	RVA 101	3ARR3B10AS3	21 / 25 µF	20,0 µF
T 7220 F	MRT 16 APN	T0541	RVA 101	3ARR3B10AS3	21 / 25 µF	15,0 µF
T 7223 E	MST 23 ALN	T0538	RVA 101	3ARR3B10AS3	21 / 25 µF	15,0 µF
T 7223 F	MST 20 ALN	T0543	RVA 101	3ARR3B10AS3	21 / 25 µF	15,0 µF
J 7225 F	MST 18 AJN		RVA 101	3ARR3B10AS3	21 / 25 µF	20,0 µF
J 7228 F	MST 18 AJN		RVA 101	3ARR3B10AS3	21 / 25 µF	20,0 µF
J 7231 F	CST 16 AKN		RVA 101	3ARR3B10AS3	21 / 25 µF	25,0 µF
J 7238 E	CRA 9951		RVA 103	3ARR3B3AP3	21 / 25 µF	25,0 µF
J 7238 P	INTERNAL					
J 7240 F	CST 18 AFN		RVA 114	3ARR3B4AA3	21 / 25 µF	25,0 µF
E 9213 E	MRT 28 AMN	T0606	RVA 123	3ARR3B10AS3	53 / 64 µF	15,0 µF
NE 9213 E	MRP 38 GK-3261	T0606	3ARR3B6AA3	RVA3M3C/RVA110	53 / 64 µF	10,0 µF
J 9226 E	MST 28 JN		RVA 101	3ARR3B6AA3	88 / 108 µF	20,0 µF
J 9232 F	INTERNAL		RVA 111	3ARR3B3AA3	130 / 155 µF	15,0 µF

EMT / EMY SERIES

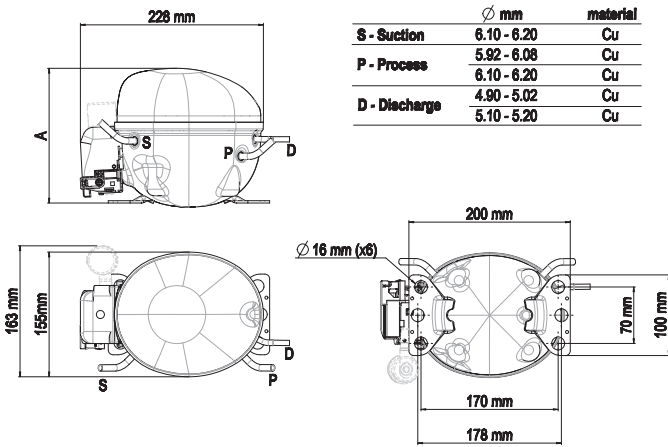

NE SERIES

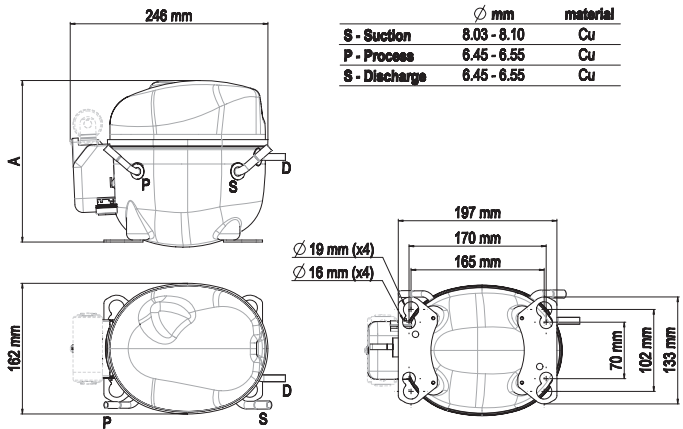

NEK SERIES

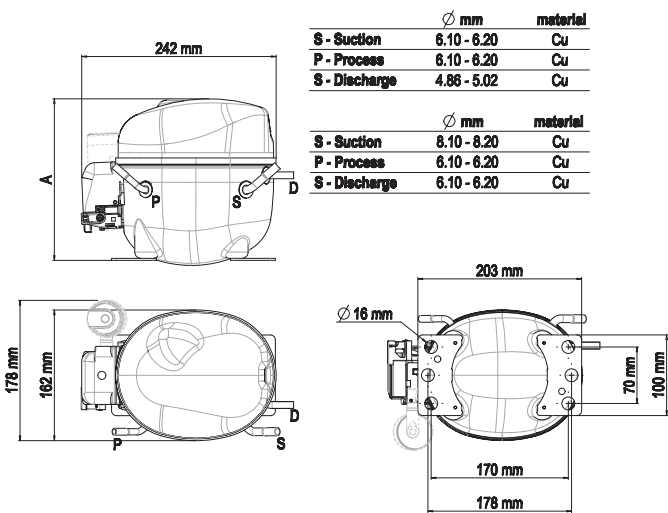

NT SERIES

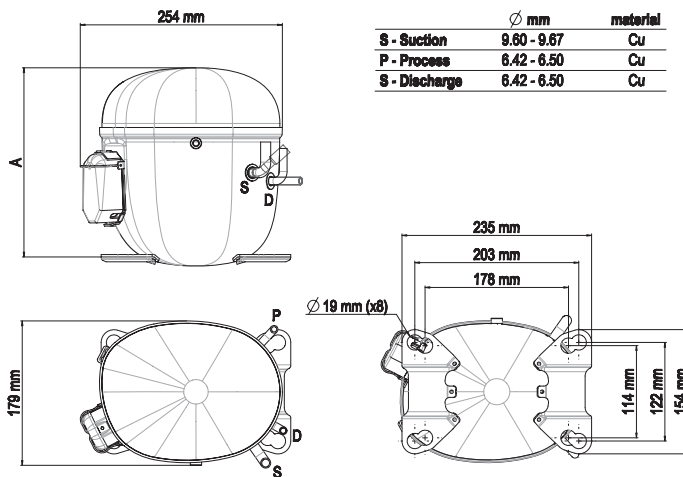

NJ SERIES

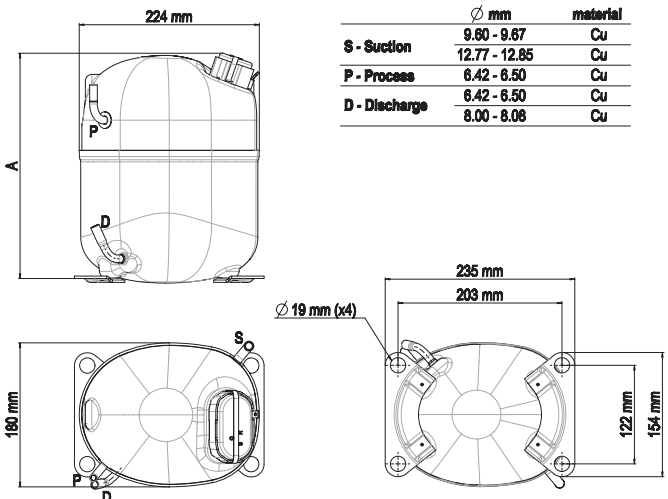

PTC

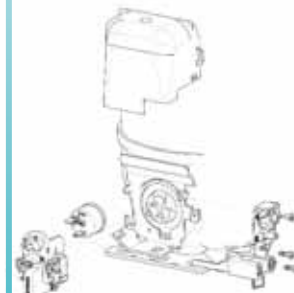
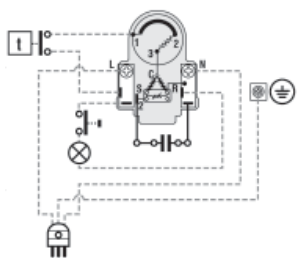

RSIR

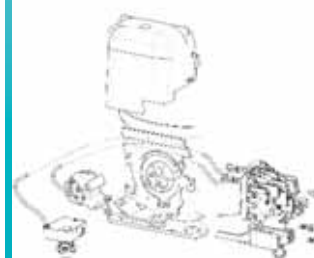
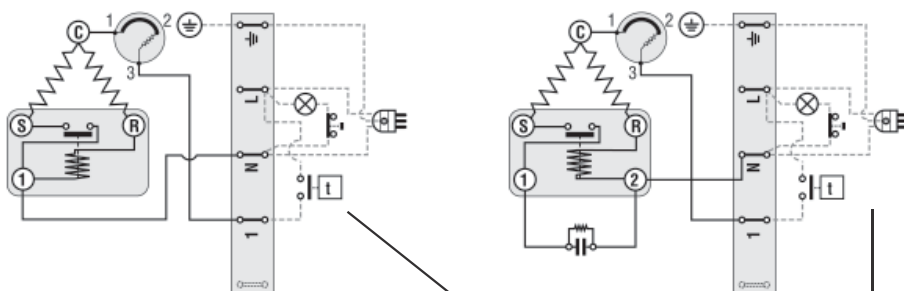

CSIR

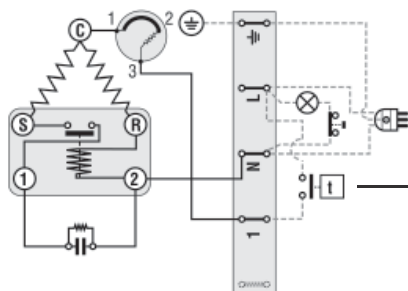

Indien de thermostaat niet rechtstreeks op de compressor wordt aangesloten, dient men een verbinding tussen klem '1' en 'L' te voorzien.

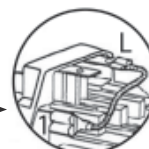

Si le thermostat n'est pas raccordé dans le boîtier électrique du compresseur, un pontage entre les cosses '1' et 'L' est indispensable.



CSR BOX

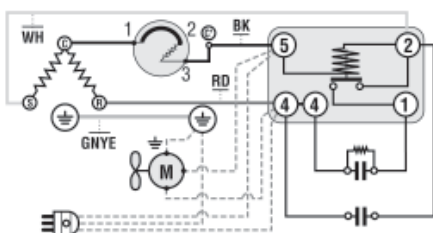

3PH

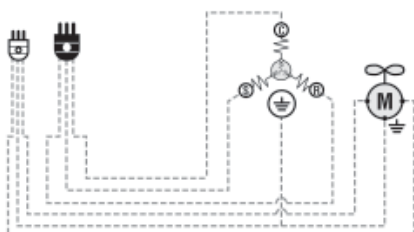

STARTRELAIS - RELAIS DE DEMARRAGE



ICG 220

Universele PTC startrelais zijn dé oplossing voor alle startproblemen.

Les relais universels PTC vous garantissent un démarrage sans failles.

ICG 220 (*)	UNIVERSAL	1/12 - 1/2	PK / CV	1x 230V	PTC	21,00 €
PO-230 (*)	PUSH-ON	1/12 - 1/2	PK / CV	1x 230V	PTC	19,18 €

(*) Zowel te gebruiken met of zonder startcondensator.

(*) Utilisation avec ou sans condensateur de démarrage

STARTRELAIS VAN SUPCO - RELAIS DE DEMARRAGE SUPCO

Universele PTC startrelais met thermische beveiliging en startcondensator.
Met de SPP-5 kan u het aanloopkoppel van uw compressor verdrievoudigen!
(maximum 5 compressorstarts per uur met PTC startrelais)

Les relais universels PTC avec protection thermique et condensateur de démarrage.
L'utilisation d'un SPP-5 triple le couple de démarrage de votre compresseur.
(maximum 5 démarrages par heure avec un relais PTC)

RCO-620	SUPCO	1/6 - 1/5	PK / CV	1x 230V	PTC	58,50 €
RCO-420	SUPCO	1/4 - 1/3	PK / CV	1x 230V	PTC	58,50 €
SPP-5 (*)	SUPCO	1/2 - 10	PK / CV	1x 230V	PTC	34,00 €

(*) Zonder thermische beveiliging.

(*) Sans protection thermique.



RCO-420



SPP-5

HAAKSE SOLDEERKOPPELSTUKKEN - ACCOUPLEMENTS EQUERRES A SOUDER

U-1500-S05	3/4 rotalock	3/8 soldeer - à souder	18,48 €
U-1600-S08	1 rotalock	1/2 soldeer - à souder	22,26 €
U-1600-S11	1 rotalock	5/8 soldeer - à souder	22,26 €
U-1700-S14	1 1/4 rotalock	3/4 soldeer - à souder	27,77 €
U-1700-S17	1 1/4 rotalock	7/8 soldeer - à souder	27,77 €
U-1700-S22	1 1/4 rotalock	1 1/8 soldeer - à souder	27,77 €
U-1800-S31	1 3/4 rotalock	1 5/8 soldeer - à souder	39,83 €



ROTALOCK HAAKSE AFSLUITERS - VANNES ROTALOCK EQUERRES

Alle Rotalock kranen standaard met 1 meetaansluiting. Uitvoering met 2 meetaansluitingen op aanvraag.

Toutes les vannes sont prévues avec un seul raccord pour pressostat. Execution avec 2 points de mesure sur demande.

ROT-100-S05-C	3/4 rotalock	3/8 soldeer - à souder	33,00 €
ROT-200-S08-C	1 rotalock	1/2 soldeer - à souder	34,00 €
ROT-200-S11-C	1 rotalock	5/8 soldeer - à souder	34,00 €
ROT-200-S14-C	1 rotalock	3/4 soldeer - à souder	34,00 €
ROT-300-S17-C	1 1/4 rotalock	7/8 soldeer - à souder	50,00 €
ROT-300-S22-C	1 1/4 rotalock	1 1/8 soldeer - à souder	50,00 €
ROT-400-S28-C	1 3/4 rotalock	1 3/8 soldeer - à souder	74,00 €
ROT-500-S31-C	1 3/4 rotalock	1 5/8 soldeer - à souder	79,00 €



ROTALOCK DICHTINGEN - JOINTS ROTALOCK

GRT-143	3/4 rotalock	(14mm)	0,80 €
GRT-191	1 rotalock	(19 mm)	1,40 €
GRT-254	1 1/4 rotalock	(25 mm)	1,60 €
GRT-381	1 3/4 rotalock	(38 mm)	1,80 €



CARTERWEERSTANDEN - RESISTANCES CARTER

RVS-spanband met ingewerkte geïsoleerde weerstand. Bestand tegen vocht.
Type CH-197 is specifiek ontwikkeld voor rotatieve compressoren!

Collier en inox, équipé d'une résistance isolée hydrofuge.

Le modèle CH-197 est spécialement conçu pour les compresseurs rotatifs.

		OMTREK		
		CONTOUR		
CH 103	TUTCO	630 - 800 mm	45 Watt	64,00 €
CH 105	TUTCO	830 - 1000 mm	50 Watt	64,00 €
CH 135	TUTCO	520 - 690 mm	45 Watt	64,00 €
CH 197	TUTCO	350 - 520 mm	25 Watt	64,00 €

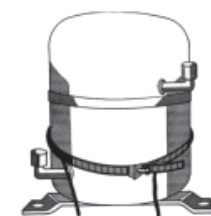



Alle compressoren zijn voorzien van een thermische beveiliging en carterverwarming. Monofase compressoren zijn voorzien van startrelais, startcondensator en een bedrijfscondensator (los geleverd). Soldeeruitvoering of Rotalock aansluitingen en olietijkglas (kraan of koppelstuk niet inbegrepen). Andere uitvoeringen op aanvraag. De bevestigingsvoeten van de series A en B meten 190x190mm.

Les compresseurs sont équipés d'une protection thermique et d'une résistance carter. Dans l'emballage des compresseurs monophasés, nous ajoutons un relais, un condensateur de démarrage et un condensateur de marche. Raccordements à braser ou rotalock combiné avec un voyant d'huile (vanne ou embout rotalock non inclus). Dimensions de la platine (série: A et B) 190x190mm.

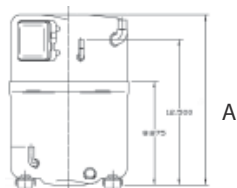

A SERIES COMPRESSOREN 1x 230V - COMPRESSEURS SERIE A 1x 230V

	(A)				ROTALOCK	SOLDEER A SOUDER	
H 73 A 383 ABK	371,2 mm H	67,95 cc	10,08 kW	1 1/4 - 1	3/4 - 3/8	1637,00 €	
H 73 A 423 ABK	371,2 mm H	73,81 cc	10,79 kW	1 1/4 - 1	3/4 - 3/8	1728,00 €	
H 73 A 463 ABK	371,2 mm H	80,71 cc	12,20 kW	1 1/4 - 1	7/8 - 1/2	1838,00 €	

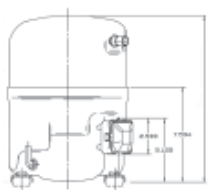

B SERIES COMPRESSOREN 1x 230V - COMPRESSEURS SERIE B 1x 230V

H 79 B 17U ABH	350,0 mm H	33,42 cc	4,56 kW	— - —	5/8 - 3/8	1193,00 €
H 79 B 22U ABH	350,0 mm H	33,97 cc	5,24 kW	— - —	5/8 - 3/8	1257,00 €
H 79 B 24U ABH	350,0 mm H	44,20 cc	6,27 kW	— - —	5/8 - 3/8	1313,00 €
H 79 B 32U ABH	362,0 mm H	55,10 cc	8,03 kW	— - —	5/8 - 3/8	1539,00 €
H 79 B 35U ABH	362,0 mm H	60,50 cc	9,38 kW	— - —	5/8 - 3/8	1601,00 €

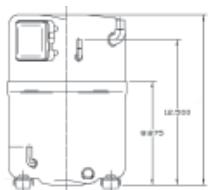

A SERIES COMPRESSOREN 3x 400V - COMPRESSEURS SERIE A 3x 400V

H 73 A 383 DBE	371,2 mm H	67,9 cc	10,08 kW	1 1/4 - 1	3/4 - 3/8	1897,00 €
H 73 A 423 DBE	371,2 mm H	73,8 cc	10,80 kW	1 1/4 - 1	3/4 - 3/8	2140,00 €
H 73 A 463 DBE	371,2 mm H	80,7 cc	12,20 kW	1 1/4 - 1	7/8 - 1/2	2197,00 €
H 73 A 543 DBE	409,4 mm H	92,7 cc	13,63 kW	1 1/4 - 1	7/8 - 1/2	2781,00 €
H 73 A 623 DBE	409,4 mm H	103,3 cc	15,39 kW	1 1/4 - 1	7/8 - 1/2	3106,00 €
H 79 A 723 DBV	409,4 mm H	117,2 cc	17,50 kW	1 1/4 - 1	7/8 - 1/2	3550,00 €

B SERIES COMPRESSOREN 3x 400V - COMPRESSEURS SERIE B 3x 400V

H 79 B 24U DBV	350,0 mm H	24,20 cc	6,27 kW	— - —	5/8 - 1/2	1542,00 €
H 79 B 32U DBV	362,0 mm H	55,10 cc	8,03 kW	— - —	5/8 - 1/2	1873,00 €

G SERIES COMPRESSOREN 3x 400V - COMPRESSEURS SERIE G 3x 400V

H 7B G 094 DBE	447,0 mm H	167,4 cc	25,35 kW	1 1/4 ~ 1 1/8 - 1 1/4 ~ 3/4	5067,00 €
H 7B G 104 DBE	466,0 mm H	190,6 cc	28,92 kW	1 1/4 ~ 1 1/8 - 1 1/4 ~ 3/4	5987,00 €
H 7B G 124 DBE	466,0 mm H	219,6 cc	35,33 kW	1 1/4 ~ 1 1/8 - 1 1/4 ~ 3/4	6932,00 €
H 75 G 144 DBE	523,0 mm H	246,6 cc	39,49 kW	1 1/4 ~ 1 1/8 - 1 1/4 ~ 3/4	7051,00 €
H 7N G 184 DPE	552,0 mm H	334,9 cc	52,10 kW	1 3/4 ~ 1 3/8 - 1 1/4 ~ 7/8	12121,00 €
H 7N G 204 DRE	552,0 mm H	381,1 cc	59,56 kW	1 3/4 ~ 1 3/8 - 1 1/4 ~ 7/8	13364,00 €
H 7N G 244 DRE	552,0 mm H	439,2 cc	67,70 kW	1 3/4 ~ 1 5/8 - 1 1/4 ~ 7/8	14263,00 €
H 7N G 294 DPE	552,0 mm H	508,3 cc	75,67 kW	1 3/4 ~ 1 5/8 - 1 1/4 ~ 7/8	14993,00 €

T verdamping: +5°C — T condensatie: +40°C — Oververhitting: 11K — Onderkoeling: 8,3K
T d'évaporation: +5°C — T de condensation: +40°C — Surchauffe: 11K — Sous-refroidissement: 8,3K

A SERIES COMPRESSOREN 1x 230V - COMPRESSEURS SERIE A 1x 230V

	(A)			ROTA LOCK	SOLDEER A SOUDER	
H 73 A 383 ABK	371,2 mm H	67,9 cc	4,38 kW	1 1/4 - 3/8S	3/4 - 3/8	1637,00 €
H 73 A 423 ABK	371,2 mm H	73,8 cc	4,72 kW	1 1/4 - 3/8S	3/4 - 3/8	1728,00 €
H 73 A 463 ABK	371,2 mm H	80,7 cc	5,58 kW	1 1/4 - 3/8S	7/8 - 1/2	1838,00 €

B SERIES COMPRESSOREN 1x 230V - COMPRESSEURS SERIE B 1x 230V

H 79 B 17U ABH	350,0 mm H	33,42 cc	1,91 kW	— - —	5/8 - 3/8	1193,00 €
H 79 B 22U ABK	350,0 mm H	33,97 cc	2,49 kW	— - —	5/8 - 3/8	1257,00 €
H 79 B 24U ABK	350,0 mm H	44,20 cc	2,93 kW	— - —	5/8 - 3/8	1313,00 €
H 79 B 32U ABK	362,0 mm H	55,10 cc	3,75 kW	— - —	5/8 - 3/8	1539,00 €
H 79 B 35U ABK	362,0 mm H	60,50 cc	4,11 kW	— - —	5/8 - 3/8	1601,00 €

A SERIES COMPRESSOREN 3x 400V - COMPRESSEURS SERIE A 3x 400V

H 73 A 383 DBE	371,2 mm H	67,90 cc	4,39 kW	1 1/4 - 3/8S	3/4 - 3/8	1897,00 €
H 73 A 423 DBE	371,2 mm H	73,80 cc	4,72 kW	1 1/4 - 3/8S	3/4 - 3/8	2140,00 €
H 73 A 463 DBE	371,2 mm H	80,70 cc	5,58 kW	1 1/4 - 1/2S	7/8 - 1/2	2197,00 €
H 73 A 543 DBE	409,4 mm H	92,70 cc	6,96 kW	1 1/4 - 1/2S	7/8 - 1/2	2781,00 €
H 73 A 623 DBE	409,4 mm H	103,3 cc	7,32 kW	1 1/4 - 1/2S	7/8 - 1/2	3106,00 €
H 79 A 723 DBV	409,4 mm H	117,2 cc	9,46 kW	1 1/4 - 1/2S	7/8 - 1/2	3550,00 €

B SERIES COMPRESSOREN 3x 400V - COMPRESSEURS SERIE B 3x 400V

H 79 B 24U DBV	350,0 mm H	44,20 cc	2,49 kW	— - —	5/8 - 1/2	1542,00 €
H 79 B 32U DBV	362,0 mm H	55,10 cc	4,42 kW	— - —	5/8 - 1/2	1873,00 €

G SERIES COMPRESSOREN 3x 400V - COMPRESSEURS SERIE G 3x 400V

H 7B G 094 DBE	447,0 mm H	167,4 cc	11,8 kW	1 1/4 ~ 1 1/8	- 1 1/4 ~ 3/4	5067,00 €
H 7B G 104 DBE	466,0 mm H	190,6 cc	14,3 kW	1 1/4 ~ 1 1/8	- 1 1/4 ~ 3/4	5987,00 €
H 7B G 124 DBE	466,0 mm H	219,6 cc	15,9 kW	1 1/4 ~ 1 1/8	- 1 1/4 ~ 3/4	6932,00 €
H 75 G 144 DBE	523,0 mm H	246,6 cc	21,2 kW	1 1/4 ~ 1 1/8	- 1 1/4 ~ 3/4	7051,00 €

	VOET - PIED	Ø COMP	RLA	LRA	BEVEILIGING PROTECTION	
H 7B G 094 DBE	241 mm x 241 mm	314,0 mm	9,8 A	72 A	40AA300E	401,00 €
H 7B G 104 DBE	241 mm x 241 mm	314,0 mm	11,3 A	77 A	40AA300E	401,00 €
H 7B G 124 DBE	241 mm x 241 mm	314,0 mm	13,1 A	80 A	41AA1606E	462,00 €
H 75 G 144 DBE	241 mm x 241 mm	314,0 mm	15,5 A	126 A	41AA1606E	462,00 €
H 7N G 184 DPE	267 mm x 267 mm	368,0 mm	19,2 A	125 A	41AA1606E	462,00 €
H 7N G 204 DRE	267 mm x 267 mm	368,0 mm	23,1 A	150 A	41AA1606E	462,00 €
H 7N G 244 DRE	267 mm x 267 mm	368,0 mm	27,9 A	190 A	41AA1606E	462,00 €
H 7N G 294 DPE	267 mm x 267 mm	368,0 mm	32,7 A	215 A	41AA1606E	462,00 €

T verdamping: -10°C — T condensatie: +40°C — Oververhitting: 11K — Onderkoeling: 8,3K
T d'évaporation: -10°C — T de condensation: +40°C — Surchauffe: 11K — Sous-refroidissement: 8,3K



De Copeland Scroll™ compressor is de meest geavanceerde scroll compressor beschikbaar voor airconditioning, warmtepomp en medium druk toepassingen tussen 1,5 en 30 PK.

Copeland Scroll™ est aujourd'hui le compresseur à spirale le plus avancé disponible pour les applications d'air conditionné, de moyenne température et de pompes à chaleur de 1,5 à 30 CV.

R407C / R134a COMPRESSOREN 1 x 230V - COMPRESSEURS R407C / R134a 1 x 230V

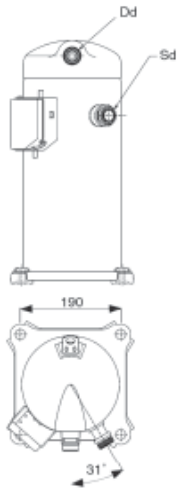

		I nom.	R407C +5°C *	R134a +5°C *	R134a -5°C *	soldeer à souder	
ZR22K3E-PFJ	5,3 m ³ /H	11 A	5,2 kW	3,6 kW	2,3 kW	3/4 - 1/2	1305,00 €
ZR28K3E-PFJ	6,8 m ³ /H	15 A	6,7 kW	4,7 kW	3,0 kW	3/4 - 1/2	1374,00 €
ZR34K3E-PFJ	8,0 m ³ /H	17 A	7,9 kW	5,5 kW	3,6 kW	3/4 - 1/2	1444,00 €
ZR40K3E-PFJ	9,4 m ³ /H	23 A	9,4 kW	6,4 kW	4,2 kW	3/4 - 1/2	1542,00 €
ZR48K3E-PFJ	11,4 m ³ /H	23 A	11,5 kW	7,8 kW	5,1 kW	7/8 - 1/2	1689,00 €

Bedrijfscondensator inbegrepen.
Condensateur de marche inclus.

R407C / R134a COMPRESSOREN 3 x 400V - COMPRESSEURS R407C / R134a 3 x 400V

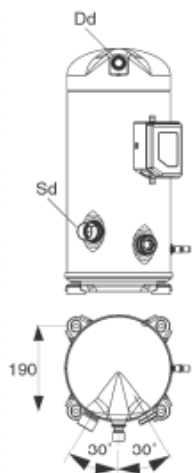

		I nom.	R407C +5°C *	R134a +5°C *	R134a -5°C *	soldeer à souder	
ZR22K3E-TFD	5,3 m ³ /H	4 A	5,2 kW	3,6 kW	2,3 kW	3/4 - 1/2	1298,00 €
ZR28K3E-TFD	6,8 m ³ /H	5 A	6,7 kW	4,7 kW	3,0 kW	3/4 - 1/2	1374,00 €
ZR34K3E-TFD	8,0 m ³ /H	6 A	7,9 kW	5,5 kW	3,6 kW	3/4 - 1/2	1431,00 €
ZR40K3E-TFD	9,4 m ³ /H	7 A	9,4 kW	6,4 kW	4,2 kW	3/4 - 1/2	1535,00 €
ZR48K3E-TFD	11,4 m ³ /H	10 A	11,5 kW	7,8 kW	5,1 kW	7/8 - 1/2	1691,00 €
ZR61KCE-TFD	14,4 m ³ /H	11 A	14,4 kW	9,9 kW	6,5 kW	7/8 - 1/2	1945,00 €
ZR72KCE-TFD	17,1 m ³ /H	13 A	16,9 kW	11,9 kW	7,8 kW	7/8 - 1/2	2147,00 €
ZR81KCE-TFD	18,7 m ³ /H	15 A	19,1 kW	13,2 kW	8,8 kW	7/8 - 3/4	2413,00 €
ZR94KCE-TFD	22,1 m ³ /H	16 A	23,3 kW	15,9 kW	10,5 kW	1 1/8 - 7/8	3086,00 €
ZR108KCE-TFD	24,9 m ³ /H	17 A	26,2 kW	17,8 kW	11,7 kW	1 3/8 - 7/8	3825,00 €
ZR125KCE-TFD	29,1 m ³ /H	19 A	30,5 kW	20,8 kW	13,7 kW	1 3/8 - 7/8	4183,00 €
ZR144KCE-TFD	33,2 m ³ /H	22 A	35,0 kW	23,7 kW	16,5 kW	1 3/8 - 7/8	4439,00 €
ZR160KCE-TFD	36,4 m ³ /H	28 A	38,7 kW	25,5 kW	17,7 kW	1 3/8 - 7/8	4761,00 €
ZR190KCE-TDF	43,3 m ³ /H	34 A	44,7 kW	30,5 kW	21,0 kW	1 3/8 - 7/8	5179,00 €
ZR250KCE-TWD	56,6 m ³ /H	41 A	59,3 kW	39,7 kW	26,3 kW	1 5/8 - 1 3/8	8304,00 €
ZR310KCE-TWD	71,4 m ³ /H	52 A	75,0 kW	49,1 kW	32,5 kW	1 5/8 - 1 3/8	9027,00 €
ZR380KCE-TWD	87,4 m ³ /H	62 A	93,1 kW	61,8 kW	41,1 kW	1 5/8 - 1 3/8	10518,00 €

* T condensatie: +40°C — Oververhitting: 10K — Onderkoeling: 0K
* T de condensation: +40°C — Surchauffe: 10K — Sous-refroidissement: 0K

R404A HD COMPRESSOREN 3 x 400V - COMPRESSEURS R404A HP 3 x 400V

		STROOM (max) COURANT (max)	-10°C *			rotalock	
			-5°C *	-10°C *	-20°C *		
ZB15KCE-TFD	5,9 m ³ /H	4,9 A	4,5 kW	3,7 kW	2,4 kW	1 1/4 - 1	1568,00 €
ZB19KCE-TFD	6,8 m ³ /H	6,5 A	5,1 kW	4,2 kW	2,9 kW	1 1/4 - 1	1618,00 €
ZB21KCE-TFD	8,6 m ³ /H	7,2 A	6,6 kW	5,5 kW	3,7 kW	1 1/4 - 1	1652,00 €
ZB26KCE-TFD	10,0 m ³ /H	8,9 A	7,6 kW	6,4 kW	4,3 kW	1 1/4 - 1	1906,00 €
ZB30KCE-TFD	11,7 m ³ /H	10,3 A	9,0 kW	7,5 kW	5,0 kW	1 1/4 - 1	2101,00 €
ZB38KCE-TFD	14,4 m ³ /H	12,8 A	11,2 kW	9,3 kW	6,3 kW	1 1/4 - 1	2319,00 €
ZB48KCE-TFD	18,8 m ³ /H	14,0 A	15,2 kW	12,7 kW	8,6 kW	1 1/4 - 1	2949,00 €
ZB58KCE-TFD	22,1 m ³ /H	15,6 A	17,5 kW	14,5 kW	9,4 kW	1 3/4 - 1 1/4	3583,00 €
ZB76KCE-TFD	29,1 m ³ /H	20,4 A	23,3 kW	19,4 kW	13,0 kW	1 3/4 - 1 1/4	4388,00 €
ZB95KCE-TFD	36,4 m ³ /H	28,2 A	28,7 kW	23,8 kW	15,6 kW	1 3/4 - 1 1/4	4903,00 €

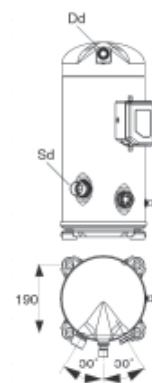

R404A LD COMPRESSOREN 3 x 400V - COMPRESSEURS R404A BP 3 x 400V

			-10°C *			rotalock	
			-20°C *	-30°C *			
ZF06K4E-TFD	3,5 m ³ /H	5,0 A	3,8 kW	2,6 kW	1,8 kW	1 1/4 - 1	1814,00 €
ZF08K4E-TFD	4,5 m ³ /H	6,0 A	4,8 kW	3,4 kW	2,2 kW	1 1/4 - 1	1889,00 €
ZF09K4E-TFD	4,8 m ³ /H	6,0 A	5,2 kW	3,6 kW	2,4 kW	1 1/4 - 1	2079,00 €
ZF11K4E-TFD	6,0 m ³ /H	7,0 A	6,5 kW	4,5 kW	3,0 kW	1 1/4 - 1	2243,00 €
ZF13K4E-TFD	7,1 m ³ /H	8,0 A	7,7 kW	5,3 kW	3,5 kW	1 1/4 - 1	2376,00 €
ZF15K4E-TFD	8,6 m ³ /H	10,0 A	9,4 kW	6,4 kW	4,3 kW	1 1/4 - 1	2644,00 €
ZF18K4E-TFD	10,4 m ³ /H	13,0 A	11,3 kW	7,8 kW	5,2 kW	1 1/4 - 1	2857,00 €

R410A COMPRESSOREN 1 x 230V - COMPRESSEURS R410A 1 x 230V

			+5°C *			soldeer à souder	
			0°C *	-5°C *			
ZP24KSE-PFZ	3,9 m ³ /H	13,0 A	5,9 kW	4,9 kW	3,9 kW	3/4 - 1/2	1461,00 €
ZP29KSE-PFZ	4,8 m ³ /H	16,0 A	7,3 kW	6,0 kW	4,9 kW	3/4 - 1/2	1539,00 €
ZP31KSE-PFZ	5,0 m ³ /H	17,0 A	7,6 kW	6,3 kW	5,2 kW	3/4 - 1/2	1624,00 €
ZP42KSE-PFZ	6,9 m ³ /H	26,0 A	10,5 kW	8,7 kW	7,1 kW	7/8 - 1/2	1785,00 €
ZP54KSE-PFZ	8,9 m ³ /H	31,0 A	13,5 kW	11,3 kW	9,3 kW	7/8 - 1/2	2010,00 €

Bedrijfscondensator inbegrepen.
Condensateur de marche inclus.

R410A COMPRESSOREN 3 x 400V - COMPRESSEURS R410A 3 x 400V

			+5°C *			soldeer à souder	
			0°C *	-5°C *			
ZP24KSE-TFM	3,9 m ³ /H	5,0 A	5,9 kW	4,9 kW	3,9 kW	3/4 - 1/2	1445,00 €
ZP29KSE-TFM	4,8 m ³ /H	6,0 A	7,3 kW	6,0 kW	4,9 kW	3/4 - 1/2	1525,00 €
ZP31KSE-TFM	5,0 m ³ /H	6,0 A	7,6 kW	6,3 kW	5,2 kW	3/4 - 1/2	1611,00 €
ZP42KSE-TFM	6,9 m ³ /H	8,0 A	10,5 kW	8,7 kW	7,1 kW	7/8 - 1/2	1772,00 €
ZP54KSE-TFM	8,9 m ³ /H	10,0 A	13,5 kW	11,3 kW	9,3 kW	7/8 - 1/2	1999,00 €
ZP61KCE-TFD	10,1 m ³ /H	12,0 A	15,2 kW	12,6 kW	10,4 kW	7/8 - 1/2	2163,00 €
ZP72KCE-TFD	11,7 m ³ /H	15,0 A	17,7 kW	14,8 kW	12,3 kW	7/8 - 1/2	2414,00 €
ZP83KCE-TFD	13,4 m ³ /H	15,0 A	20,4 kW	17,1 kW	14,2 kW	7/8 - 1/2	2624,00 €
ZP91KCE-TFD	14,7 m ³ /H	16,0 A	22,2 kW	18,6 kW	15,4 kW	7/8 - 3/4	2874,00 €
ZP104KCE-TFD	16,8 m ³ /H	18,2 A	26,1 kW	21,9 kW	18,1 kW	1 1/8 - 7/8	3877,00 €
ZP122KCE-TFD	19,5 m ³ /H	21,6 A	30,4 kW	25,5 kW	21,2 kW	1 1/8 - 7/8	4332,00 €

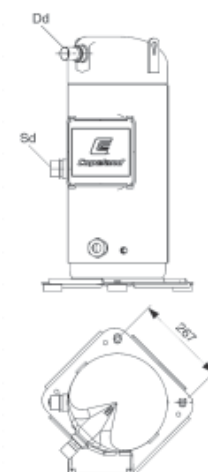

* T condensatie: +40°C — Oververhitting: 10K — Onderkoeling: 0K
* T de condensation: +40°C — Surchauffe: 10K — Sous-refroidissement: 0K

Alle compressoren zijn monofasig (1x 230V - 50Hz) en PSC versie (zonder startrelais).
De bedrijfscondensator is voorzien.

Tous les compresseurs sont monophasés (1x 230V - 50Hz) et version PSC (sans relais de démarrage).
Condensateur de marche inclus.

R407C COMPRESSOREN 1x 230V - COMPRESSEURS R407C 1x 230V



	H						
QXC-13K	292,7	13,5cc	1/2 PK / CV	6970 BTU	- 2050 Watt	25 µF	432,00 €
QXC-16K	292,7	16,4cc	5/8 PK / CV	9078 BTU	- 2670 Watt	25 µF	446,00 €
QXC-19K	307,5	19,3cc	3/4 PK / CV	10268 BTU	- 3020 Watt	30 µF	492,00 €
QXC-21K	307,5	21,3cc	7/8 PK / CV	12172 BTU	- 3580 Watt	30 µF	598,00 €
QXC-30K	307,5	30,7cc	1 PK / CV	17680 BTU	- 5200 Watt	50 µF	707,00 €
PG400G2C	344,0	39,8cc	1 1/4 PK / CV	23270 BTU	- 6060 Watt	60 µF	986,00 €

R410A COMPRESSOREN 1x 230V - COMPRESSEURS R410A 1x 230V



	H						
PA89M1C	279,0	8,90cc	1/2 PK / CV	7400 BTU	- 2170 Watt	25 µF	510,00 €
PA108M1C	278,8	10,80cc	5/8 PK / CV	8750 BTU	- 2570 Watt	25 µF	566,00 €
PA125G1C	298,0	12,40cc	3/4 PK / CV	11950 BTU	- 3500 Watt	35 µF	606,00 €
PA170M2C	299,0	17,10cc	3/4+ PK / CV	14350 BTU	- 4210 Watt	35 µF	638,00 €
PA215M2AS	340,0	21,00cc	1 PK / CV	18250 BTU	- 5350 Watt	50 µF	730,00 €
PA290G2CS	344,0	28,70cc	1 1/4 PK / CV	25050 BTU	- 7350 Watt	50 µF	939,00 €

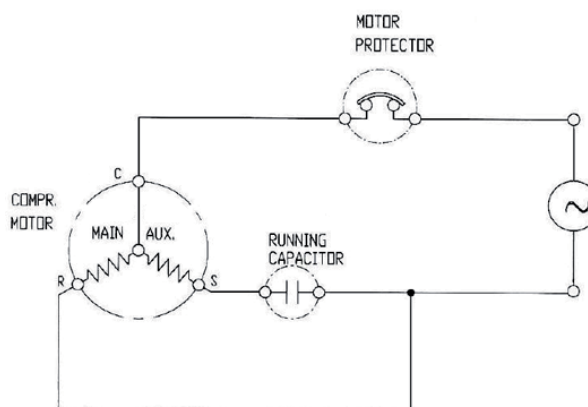

T verdamping: +7°C — T condensatie: +55°C
T d'évaporation: -7°C — T de condensation: +55°C

COMPRESSOREN R407C - 3 x 400V 50Hz - COMPRESSEURS R407C 3 x 400V 50Hz

			ARI *	COP	
C-SBS120H38A HI-COP	3,5 PK / CV	55,70 cc	10,00 kW	3,35	1526,00 €
C-SBN303H8G	4 PK / CV	66,80 cc	11,60 kW	3,05	1698,00 €
C-SBS145H38A HI-COP	4 PK / CV	66,80 cc	12,00 kW	3,40	1771,00 €
C-SBN353H8A	4,5 PK / CV	77,40 cc	13,40 kW	2,91	2020,00 €
C-SBS180H38C HI-COP	5 PK / CV	83,70 cc	14,70 kW	3,30	2139,00 €
C-SBS195H38A HI-COP	5,5 PK / CV	90,60 cc	16,20 kW	3,30	2226,00 €
C-SBN453H8G	6 PK / CV	100,00 cc	17,60 kW	3,03	2153,00 €
C-SBS235H38B	7 PK / CV	110,20 cc	19,50 kW	3,10	2383,00 €
C-SBN603H8H	8 PK / CV	137,00 cc	24,50 kW	3,16	3058,00 €
C-SBN673H8K	9 PK / CV	148,80 cc	26,50 kW	3,29	3609,00 €
C-SBN753H8K	10 PK / CV	171,20 cc	29,90 kW	3,20	4188,00 €
C-SBN903H8H	12 PK / CV	205,40 cc	34,90 kW	3,09	4333,00 €



C-SB Series
3.5 - 7HP

COMPRESSOREN R410A - 3 x 400V 50Hz - COMPRESSEURS R410A 3 x 400V 50Hz

			ARI *	COP	
C-SBP120H38A	3,5 PK / CV	39,90 cc	10,0 kW	2,87	1798,00 €
C-SBP140H38A	4 PK / CV	46,40 cc	11,7 kW	2,91	1933,00 €
C-SBP160H38B	4,6 PK / CV	52,00 cc	13,2 kW	2,87	1995,00 €
C-SBP170H38A	5 PK / CV	54,80 cc	13,9 kW	3,00	2112,00 €
C-SBP205H38A	6 PK / CV	66,80 cc	16,9 kW	3,00	2200,00 €
C-SBP235H38B	7 PK / CV	76,00 cc	19,90 kW	3,03	3257,00 €
C-SCP270H38B HI-COP	8 PK / CV	89,20 cc	22,40 kW	3,03	4591,00 €
C-SCP315H38B HI-COP	10 PK / CV	104,10 cc	26,00 kW	3,03	4718,00 €
C-SCP360H38B HI-COP	11 PK / CV	120,20 cc	29,80 kW	3,01	4846,00 €
C-SCP400H38B HI-COP	12 PK / CV	131,90 cc	32,80 kW	3,01	4974,00 €
C-SCP435H38B HI-COP	13 PK / CV	148,00 cc	37,90 kW	3,01	5369,00 €
C-SCP510H38B HI-COP	15 PK / CV	171,20 cc	43,90 kW	3,18	5756,00 €



C-SC Series
8 - 12 HP

* ARI T condensatie: +54°C — T verdamping: +7,2°C
* ARI T de condensation: +54°C — T d'évaporation: +7,2°C

STILLE KOELGROEPEN UNITES DE CONDENSATION SILENCIEUSES



De stille koelgroepen zijn standaard voorzien van filter-droger, kijkglas, winterregeling, pressostaten, carterweerstand, vloeistofafscheider en een weersbestendige gelakte galva-omkasting met extra akoestische isolatie.

Groupes de condensation particulièrement silencieux. Equipés d'un filtre-déshydrateur, d'un voyant de liquide, d'une régulation de vitesse du ventilateur, d'un pressostat (HP + BP), d'une résistance carter, d'un séparateur de liquide et d'un carrossage résistant aux intempéries.

R404A MEDIUM DRUK - R404A MOYENNE PRESSION

			-10 °C *	-5 °C *	VLEUGEL				
					HELICE				
SAPTXN-4TP	2,2 PK / CV	Bristol	3,50 kW	4,30 kW	1 x ø 450	38dB	3 x 400V	5885,00 €	
SAPTXN-6TP	3,0 PK / CV	Bristol	5,15 kW	6,00 kW	1 x ø 450	38 dB	3 x 400V	5931,00 €	
SAPTXSs-7	3,5 PK / CV	Panasonic	5,82 kW	6,85 kW	1 x ø 450	42 dB	3 x 400V	6349,00 €	
SAPTXSs-8,5	4,0 PK / CV	Panasonic	7,33 kW	8,65 kW	1 x ø 550	44 dB	3 x 400V	6720,00 €	
SAPTXSs-10	4,5 PK / CV	Panasonic	8,29 kW	9,74 kW	1 x ø 550	44 dB	3 x 400V	6911,00 €	
SAPTXSs-13,5	6,0 PK / CV	Panasonic	11,2 kW	13,1 kW	1 x ø 630	47 dB	3 x 400V	7144,00 €	

R404A LAGE DRUK - R404A BASSE PRESSION

			-30 °C *	-20 °C *	VLEUGEL				
					HELICE				
SAPTXN-3 lowTP	2,0 PK / CV	Bristol	1,66 kW	2,24 kW	1 x ø 450	38 dB	3 x 400V	3911,00 €	
SAPTXN-4,5 lowTP	3,0 PK / CV	Bristol	2,81 kW	3,74 kW	1 x ø 450	38 dB	3 x 400V	4049,00 €	

* T omgeving: +32°C - T ambiante: +32°C



De stille inverter koelgroepen met Panasonic compressor worden standaard geleverd met filter-droger, kijkglas, winterregeling, pressostaten, carterweerstand, vloeistofafscheider en een weersbestendige gelakte galva-omkasting met extra akoestische isolatie.

Groupe inverter de condensation particulièrement silencieux. Equipés d'un filtre-déshydrateur, d'un voyant de liquide, d'une régulation de vitesse du ventilateur, d'un pressostat (HP + BP), d'une résistance carter, d'un séparateur de liquide et d'un carrossage résistant aux intempéries.



SILENT UNIT R404A INVERTER HD - UNITES SILENCIEUSES R404A INVERTEUR HP

		-10 °C *			-5 °C *		VLEUGEL		
					HELICE				
I-COOL 10 HP	7/8" - 1/2"	55,7 cc	10,2 kW	12,3 kW	1 x ø 450	3 x 400V	11707,00 €		
I-COOL 17T HP	1 1/8" - 5/8"	66,8 cc	16,5 kW	19,6 kW	1 x ø 550	3 x 400V	17775,00 €		

SILENT UNIT R404A INVERTER LD - UNITES SILENCIEUSES R404A INVERTEUR LP

		-35 °C *		-30 °C *		-25 °C *			
I-COOL 10 LP	1 3/8" - 5/8"	55,7 cc	10,7 kW	12,3 kW	15,5 kW	3 x 400V	16430,00 €		

Details die het verschil maken:

- INVERTER SCROLL COMPRESSOR werkgeregime tussen de 15% en 100% zonder extra controller.
- SAFE MODE bij inverterfalen instelbaar op 60% of 80 % van de nominale capaciteit.
- BOOST TOT 120% op piekmomenten.

Des détails qui font la différence:

- COMPRESSEUR SCROLL INVERTER qui permet une modulation de puissance de 15% à 100%.
- MODE SECURITE, possibilité de by-pass du module inverter (si problème il y en a) et de branchement en direct du compresseur pour garantir un minimum de 60% de la puissance nominale.
- BOOST JUSQU'A 120% de la puissance nominale en cas de besoin de pointe.
- GROUPE AUTONOME, pas besoin d'automate externe.



R134a COMPRESSOREN - COMPRESSEURS R134a

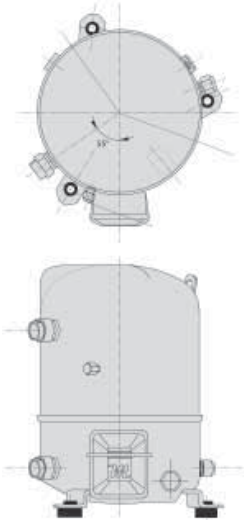

			STROOM (N) COURANT (N)		+5°C *	AANSLUITING CONNEXION	
MTZ 018 4VI	5,3 m ³ /H	1 1/2 PK / CV	2,12 A	3x400V	2,31 kW	1 - 1	1240,00 €
MTZ 022 4VI	6,6 m ³ /H	1 3/4 PK / CV	2,42 A	3x400V	3,00 kW	1 - 1	1259,00 €
MTZ 028 4VI	8,3 m ³ /H	2 1/3 PK / CV	3,18 A	3x400V	3,73 kW	1 - 1	1359,00 €
MTZ 032 4VI	9,3 m ³ /H	2 2/3 PK / CV	3,80 A	3x400V	4,39 kW	1 1/4 - 1	1451,00 €
MTZ 036 4VI	10,6 m ³ /H	3 PK / CV	3,88 A	3x400V	5,34 kW	1 1/4 - 1	1672,00 €
MTZ 040 4VI	12,0 m ³ /H	3 1/2 PK / CV	4,58 A	3x400V	5,70 kW	1 1/4 - 1	1743,00 €
MTZ 050 4VI	14,8 m ³ /H	4 1/4 PK / CV	5,33 A	3x400V	7,17 kW	1 3/4 - 1 1/4	2166,00 €
MTZ 064 4VI	18,6 m ³ /H	5 1/3 PK / CV	6,66 A	3x400V	9,16 kW	1 3/4 - 1 1/4	2380,00 €
MTZ 080 4VI	23,7 m ³ /H	6 2/3 PK / CV	8,03 A	3x400V	12,1 kW	1 3/4 - 1 1/4	3022,00 €
MTZ 100 4VI	29,8 m ³ /H	8 1/3 PK / CV	9,84 A	3x400V	13,2 kW	1 3/4 - 1 1/4	4074,00 €
MTZ 125 4VI	37,6 m ³ /H	10 PK / CV	10,2 A	3x400V	17,0 kW	1 3/4 - 1 1/4	4847,00 €
MTZ 144 4VI	42,1 m ³ /H	11 1/2 PK / CV	13,1 A	3x400V	21,0 kW	1 3/4 - 1 1/4	5239,00 €
MTZ 160 4VI	47,2 m ³ /H	13 PK / CV	13,9 A	3x400V	23,1 kW	1 3/4 - 1 1/4	5537,00 €

R404A COMPRESSOREN - COMPRESSEURS R404A

			STROOM (N) COURANT (N)		-10°C *	AANSLUITING CONNEXION	
MTZ 018 4VI	5,3 m ³ /H	1 1/2 PK / CV	2,73 A	3x400V	1,90 kW	1 - 1	1240,00 €
MTZ 022 4VI	6,6 m ³ /H	1 3/4 PK / CV	3,06 A	3x400V	2,62 kW	1 - 1	1259,00 €
MTZ 028 4VI	8,3 m ³ /H	2 1/3 PK / CV	4,04 A	3x400V	3,43 kW	1 - 1	1359,00 €
MTZ 032 4VI	9,3 m ³ /H	2 2/3 PK / CV	4,25 A	3x400V	3,98 kW	1 1/4 - 1	1451,00 €
MTZ 036 4VI	10,6 m ³ /H	3 PK / CV	4,95 A	3x400V	4,67 kW	1 1/4 - 1	1672,00 €
MTZ 040 4VI	12,0 m ³ /H	3 1/2 PK / CV	5,87 A	3x400V	5,33 kW	1 1/4 - 1	1743,00 €
MTZ 050 4VI	14,8 m ³ /H	4 1/4 PK / CV	6,53 A	3x400V	6,15 kW	1 3/4 - 1 1/4	2166,00 €
MTZ 064 4VI	18,6 m ³ /H	5 1/3 PK / CV	8,30 A	3x400V	8,13 kW	1 3/4 - 1 1/4	2380,00 €
MTZ 080 4VI	23,7 m ³ /H	6 2/3 PK / CV	10,1 A	3x400V	10,5 kW	1 3/4 - 1 1/4	3022,00 €
MTZ 100 4VI	29,8 m ³ /H	8 1/3 PK / CV	12,2 A	3x400V	12,3 kW	1 3/4 - 1 1/4	4074,00 €
MTZ 125 4VI	37,6 m ³ /H	10 PK / CV	13,8 A	3x400V	15,7 kW	1 3/4 - 1 1/4	4847,00 €
MTZ 144 4VI	42,1 m ³ /H	11 1/2 PK / CV	16,3 A	3x400V	18,5 kW	1 3/4 - 1 1/4	5239,00 €
MTZ 160 4VI	47,2 m ³ /H	13 PK / CV	18,3 A	3x400V	20,3 kW	1 3/4 - 1 1/4	5537,00 €

R404A COMPRESSOREN - COMPRESSEURS R404A

			STROOM (N) COURANT (N)		-35°C *	AANSLUITING CONNEXION	
NTZ048 4VI	8,4 m ³ /H	1 3/4 PK / CV	4,8 A	3x400V	1,00 kW	1 1/4 - 1	1218,30 €
NTZ068 4VI	11,8 m ³ /H	2 2/3 PK / CV	8,4 A	3x400V	1,75 kW	1 1/4 - 1	1250,50 €
NTZ096 4VI	16,7 m ³ /H	3 1/2 PK / CV	10,1 A	3x400V	2,00 kW	1 3/4 - 1 1/4	1679,50 €
NTZ108 4VI	18,7 m ³ /H	4 1/4 PK / CV	12,1 A	3x400V	2,47 kW	1 3/4 - 1 1/4	1922,00 €
NTZ136 4VI	23,6 m ³ /H	5 1/3 PK / CV	14,3 A	3x400V	3,23 kW	1 3/4 - 1 1/4	2464,00 €
NTZ215 4VI	37,5 m ³ /H	8 1/3 PK / CV	22,3 A	3x400V	4,95 kW	1 3/4 - 1 1/4	4514,00 €
NTZ271 4VI	47,3 m ³ /H	10 PK / CV	27,0 A	3x400V	6,96 kW	1 3/4 - 1 1/4	4914,00 €

* T condensatie: +40°C — Oververhitting: 11K — Onderkoeling: 8,3K
* T de condensation: +40°C — Surchauffe: 11K — Sous-refroidissement: 8,3K

Add **Value** to Your **Projects**

Frascold - the **Right** Choice



Frascold Twin Screw Compressors

Series NR and RTS

Cooling capacity from **18 kW** to **623 kW**

Conceived and manufactured in Italy, the new NR Series refrigeration screw compressor, compact and innovatively designed, gives high levels of performance and efficiency with or without economizer. Advanced technical solutions result in very low noise during operations and permits external VFD in both, Low and Medium Evaporating Temperature applications.

Founded in Italy more than 75 years ago, Frascold Brand is present all over the world with different ranges of compressors applied in various applications as commercial and industrial refrigeration, process cooling, air conditioning and heat pumps. In all these segments Frascold is playing a fundamental role offering solutions that grant advantages in terms of performances, efficiency and reliability.

frascold®



www.frascold.it



Z 30 126 Y

COMPRESSOR SERIES

LUBRICANT Y = POE (polyol ester)

NOMINAL ELECTRICAL POWER HP

DISPLACEMENT m³/h (1450 rpm)

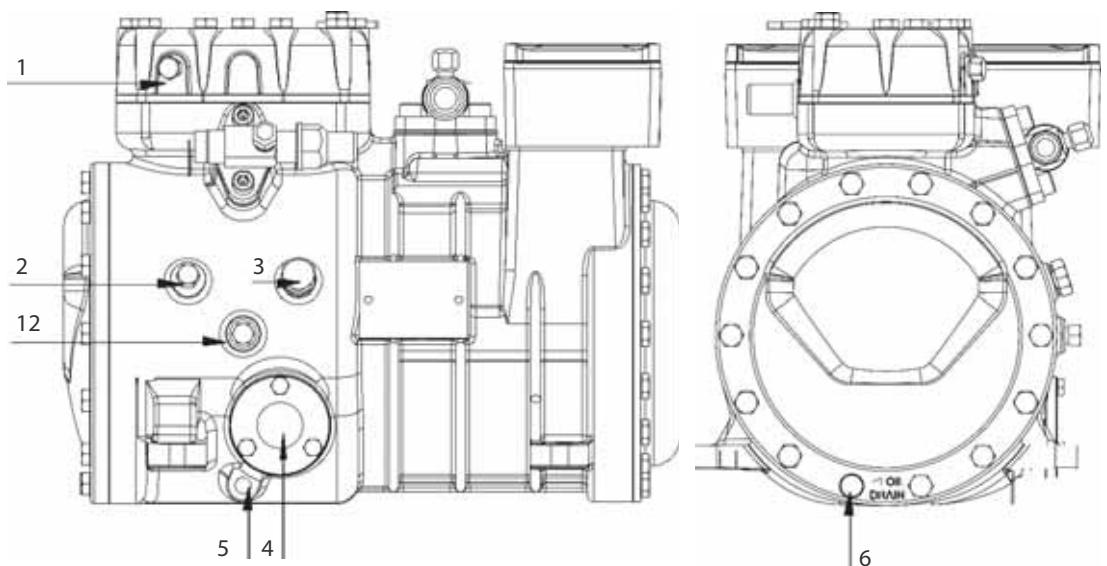

- 1. HD aansluiting
- 2. LD aansluiting
- 3. Olievulplug
- 4. Oliekijkglas
- 5. Carterverwarming
- 6. Olieaflaatstop
- 12. Olie retour aansluiting

- 1. Raccord HP
- 2. Raccord BP
- 3. Remplissage d'huile
- 4. Voyant d'huile
- 5. Résistance carter
- 6. Bouchon de vidange d'huile
- 12. Raccord retour d'huile

Compressoren voor R134a – R407C – R404A/R507

- zéér moderne en stille zuiggasgekoelde semi-hermetische compressor.
- alle compressoren zijn gevuld met esterolie (68cst voor HD-toepassingen, 32cst voor LD-toepassingen).
- INT69 beveiligingsmodule standaard gemonteerd.
- vanaf de V compressoren gebeurt de smering door middel van een oliepomp.
- standaard elektrische uitvoering 3x230/400V. Vanaf de S compressoren 3x400V PWS.

Compresseurs pour R134a – R407C – R404A/R507. Caractéristiques:

- compresseur semi-hermétique moderne, silencieux et performant.
- refroidissement par gaz aspiré.
- chargé d'huile esther (application HP 68cst, application BP: 32cst).
- KRIWAN INT69 standard.
- sur les séries V,W&Z le graissage s'effectue par pompe à huile à haute pression.
- voltage standard: 3x230/400V, modèles S,V,W,Z: 3x400V PWS.

A SERIES COMPRESSOREN - COMPRESSEURS SERIE A

				I nom. 3 x 400V	R134a -5°C *	R404A -5°C *	R404A -30°C *			
A 0.5	4Y	3,95 m ³ /H	1/2 PK / CV	2,8 A	1,44 kW	2,39 kW	0,64 kW	5/8 - 1/2		1420,00 €
A 0.5	5Y	4,93 m ³ /H	1/2 PK / CV	2,7 A	1,89 kW	3,05 kW	0,82 kW	5/8 - 1/2		1420,00 €
A 0.7	5Y	3,93 m ³ /H	3/4 PK / CV	2,7 A		3,08 kW	0,82 kW	5/8 - 1/2		1460,00 €
A 0.7	6Y	5,47 m ³ /H	3/4 PK / CV	2,8 A	1,92 kW	3,35 kW	0,96 kW	5/8 - 1/2		1460,00 €
A 1	6Y	5,47 m ³ /H	1 PK / CV	3,6 A		3,51 kW	0,96 kW	5/8 - 1/2		1476,00 €
A 1	7Y	6,91 m ³ /H	1 PK / CV	3,7 A	2,64 kW	4,49 kW	1,36 kW	5/8 - 1/2		1476,00 €
A 1.5	7Y	6,91 m ³ /H	1 1/2 PK / CV	4,5 A		4,61 kW	1,34 kW	5/8 - 1/2		1490,00 €
A 1.5	8Y	7,65 m ³ /H	1 1/2 PK / CV	4,8 A	2,97 kW	4,87 kW	1,51 kW	5/8 - 1/2		1516,00 €

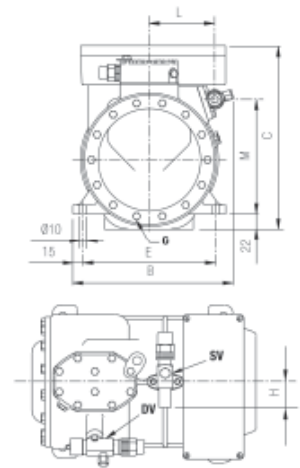

B / C / D SERIES COMPRESSOREN - COMPRESSEURS SERIE B / C / D

				I nom. 3 x 400V	R134a -5°C *	R404A -5°C *	R404A -30°C *			
B 1.5	9Y	8,96 m ³ /H	1 1/2 PK / CV	5,9 A	3,55 kW	5,70 kW	1,76 kW	5/8 - 1/2		1516,00 €
B 1.5	10Y	9,84 m ³ /H	1 1/2 PK / CV	5,5 A	4,02 kW	6,14 kW	1,95 kW	5/8 - 1/2		1516,00 €
B 2	10Y	9,84 m ³ /H	2 PK / CV	6,7 A		6,28 kW	1,97 kW	3/4 - 5/8		1640,00 €
D 2	11Y	11,26 m ³ /H	2 PK / CV	7,1 A		7,46 kW	2,30 kW	7/8 - 5/8		1910,00 €
D 2	13Y	13,84 m ³ /H	2 PK / CV	7,1 A	5,27 kW	8,76 kW	2,84 kW	7/8 - 5/8		1910,00 €
D 2	15Y	15,36 m ³ /H	2 PK / CV	8,4 A	6,09 kW	9,67 kW	3,18 kW	7/8 - 5/8		1910,00 €
D 3	13Y	13,84 m ³ /H	3 PK / CV	9,6 A		8,76 kW	2,63 kW	1 1/8 - 5/8		2010,00 €
D 3	15Y	15,36 m ³ /H	3 PK / CV	10,1 A		10,1 kW	3,45 kW	1 1/8 - 5/8		2010,00 €
D 3	18Y	17,93 m ³ /H	3 PK / CV	10,0 A	7,27 kW	11,8 kW	4,06 kW	1 1/8 - 5/8		2030,00 €
D 3	19Y	19,12 m ³ /H	3 PK / CV	9,8 A	8,16 kW		4,39 kW	1 1/8 - 5/8		2068,00 €
D 4	16Y	16,39 m ³ /H	4 PK / CV	11,6 A		11,2 kW	3,47 kW	1 1/8 - 3/4		2030,00 €

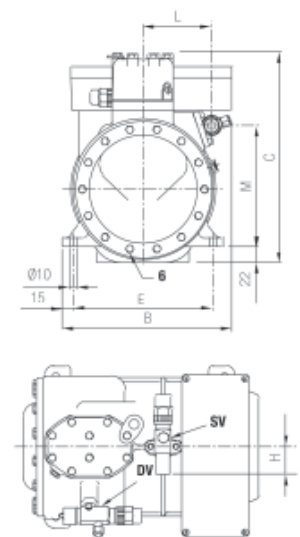

B / C / D TYPE

* EN12900 T condensatie +40°C
* EN12900 T de condensation +40°C

Q SERIES COMPRESSOREN - COMPRESSEURS SERIE Q

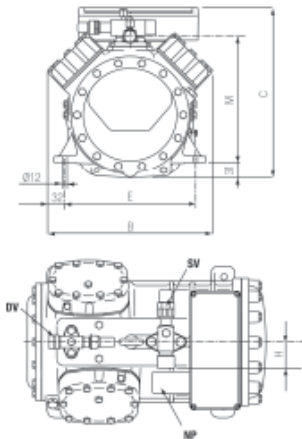

				I nom.	R134a	R404A	R404A		
				3 x 400V	-5°C *	-5°C *	-30°C *		
Q 4	21Y	24,69 m ³ /H	4 PK / CV	11,0 A	7,98 kW	13,8 kW	4,06 kW	1 1/8 - 3/4	2680,00 €
Q 4	24Y	24,69 m ³ /H	5 PK / CV	12,7 A	14,2 kW	15,3 kW	4,78 kW	1 1/8 - 7/8	2710,00 €
Q 4	25Y	24,69 m ³ /H	4 PK / CV	11,0 A	14,2 kW	15,8 kW	7,76 kW	1 1/8 - 3/4	2710,00 €
Q 5	25Y	24,69 m ³ /H	5 PK / CV	12,7 A	15,5 kW	16,2 kW	5,05 kW	1 1/8 - 7/8	3140,00 €
Q 5	28Y	27,88 m ³ /H	5 PK / CV	14,0 A	16,7 kW	18,4 kW	5,96 kW	1 3/8 - 7/8	3210,00 €
Q 5	33Y	32,66 m ³ /H	5 PK / CV	14,4 A	19,0 kW	21,3 kW	7,23 kW	1 3/8 - 7/8	3460,00 €
Q 7	25Y	25,21 m ³ /H	7 1/2 PK / CV	15,4 A		16,7 kW	4,91 kW	1 3/8 - 1 1/8	3290,00 €
Q 7	28Y	27,31 m ³ /H	7 1/2 PK / CV	17,6 A		18,8 kW	6,00 kW	1 3/8 - 1 1/8	3360,00 €
Q 7	33Y	32,66 m ³ /H	7 1/2 PK / CV	20,0 A		21,7 kW	7,02 kW	1 3/8 - 1 1/8	3570,00 €

S SERIES COMPRESSOREN - COMPRESSEURS SERIE S

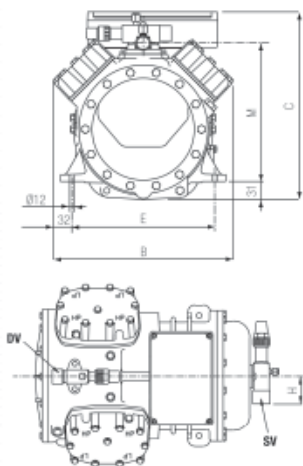

				I nom.	R134a	R404A	R404A		
				3 x 400V	-5°C *	-5°C *	-30°C *		
S 5	33Y	32,80 m ³ /H	5 PK / CV	15,9 A	13,6 kW	22,3 kW	7,65 kW	1 3/8 - 1 1/8	4060,00 €
S 7	33Y	32,80 m ³ /H	7 1/2 PK / CV	20,4 A		21,9 kW	7,21 kW	1 3/8 - 1 1/8	4220,00 €
S 8	42Y	38,25 m ³ /H	7 1/2 PK / CV	20,3 A	17,9 kW	28,3 kW	9,27 kW	1 3/8 - 1 1/8	4220,00 €
S 12	42Y	38,25 m ³ /H	12 PK / CV	22,4 A		26,9 kW	8,06 kW	1 3/8 - 1 1/8	4390,00 €
S 10	52Y	50,43 m ³ /H	10 PK / CV	24,5 A	20,9 kW	34,2 kW	11,9 kW	1 3/8 - 1 1/8	4520,00 €
S 15	52Y	50,43 m ³ /H	15 PK / CV	32,4 A		35,0 kW	11,7 kW	1 5/8 - 1 1/8	4790,00 €
S 15	56Y	56,00 m ³ /H	15 PK / CV	30,7 A	23,1 kW	38,4 kW	13,1 kW	1 5/8 - 1 1/8	5120,00 €
S 20	56Y	56,00 m ³ /H	20 PK / CV	38,4 A		38,6 kW	12,9 kW	1 5/8 - 1 1/8	5410,00 €

* EN12900 T condensatie +40°C
* EN12900 T de condensation +40°C

V SERIES COMPRESSOREN - COMPRESSEURS SERIE V

			I nom.	R134a	R404A	R404A			
			3 x 400V	-5°C *	-5°C *	-30°C *			
V 15	59Y	58,48 m ³ /H	15 PK / CV	31,0 A	24,5 kW	39,4 kW	13,6 kW	1 5/8 - 1 1/8	6980,00 €
V 15	71Y	70,77 m ³ /H	15 PK / CV	31,0 A	29,0 kW	46,9 kW	16,1 kW	1 5/8 - 1 1/8	7190,00 €
V 20	59Y	58,48 m ³ /H	20 PK / CV	37,0 A		39,4 kW	11,8 kW	1 5/8 - 1 1/8	7190,00 €
V 20	84Y	83,81 m ³ /H	20 PK / CV	37,0 A	32,3 kW	54,8 kW	18,0 kW	1 5/8 - 1 1/8	7490,00 €
V 25	71Y	70,77 m ³ /H	25 PK / CV	45,0 A		47,3 kW	14,4 kW	2 1/8 - 1 3/8	7490,00 €
V 25	93Y	93,05 m ³ /H	25 PK / CV	45,0 A	37,7 kW	60,4 kW	18,8 kW	2 1/8 - 1 3/8	7790,00 €
V 25	103Y		25 PK / CV	45,0 A	38,2 kW	68,2 kW	21,9 kW	2 1/8 - 1 3/8	8150,00 €
V 30	84Y	83,81 m ³ /H	30 PK / CV	53,0 A		56,9 kW	17,8 kW	2 1/8 - 1 3/8	7790,00 €
V 32	93Y	93,05 m ³ /H	32 PK / CV	57,0 A		61,9 kW	17,6 kW	2 1/8 - 1 3/8	8080,00 €
V 35	103Y		35 PK / CV	61,0 A		67,1 kW	21,9 kW	2 1/8 - 1 3/8	8320,00 €

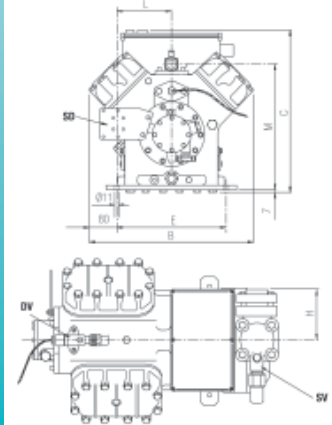

Z SERIES COMPRESSOREN - COMPRESSEURS SERIE Z

			I nom.	R134a	R404A	R404A			
			3 x 400V	-5°C *	-5°C *	-30°C *			
Z 25	106Y	106,2 m ³ /H	25 PK / CV	45,0 A	40,5 kW	72,7 kW	22,5 kW	2 1/8 - 1 3/8	9080,00 €
Z 30	126Y	125,7 m ³ /H	30 PK / CV	53,0 A	49,5 kW	83,3 kW	26,3 kW	2 1/8 - 1 3/8	9340,00 €
Z 35	106Y	106,2 m ³ /H	35 PK / CV	61,0 A		72,3 kW	22,8 kW	2 1/8 - 1 3/8	9340,00 €
Z 40	126Y	125,7 m ³ /H	40 PK / CV	75,0 A		84,6 kW	25,9 kW	2 5/8 - 1 5/8	9790,00 €
Z 40	154Y	154,4 m ³ /H	40 PK / CV	75,0 A	59,8 kW	103,0 kW	35,9 kW	2 5/8 - 1 5/8	10760,00 €
Z 50	154Y	154,4 m ³ /H	50 PK / CV	92,5 A		102,8 kW	31,5 kW	2 5/8 - 1 5/8	10900,00 €

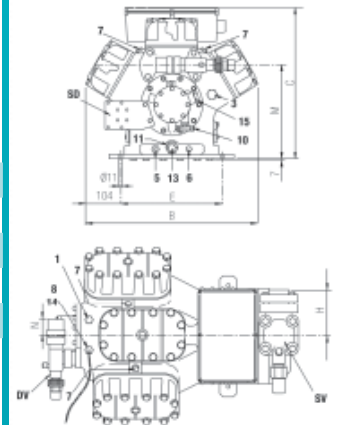

W SERIES COMPRESSOREN - COM--PRESSEURS SERIE W

			I nom.	R134a	R404A	R404A			
			3 x 400V	-5°C *	-5°C *	-30°C *			
W 40	142Y	141,5 m ³ /H	40 PK / CV	90,0 A	39,9 kW	104,9 kW	32,9 kW	2 5/8 - 1 5/8	13390,00 €
W 40	168Y	167,6 m ³ /H	40 PK / CV	90,0 A	68,9 kW		34,0 kW	2 5/8 - 1 5/8	13390,00 €
W 50	168Y	167,6 m ³ /H	50 PK / CV	101,0 A		116,2 kW	36,1 kW	3 1/8 - 1 5/8	13650,00 €
W 50	187Y	186,1 m ³ /H	50 PK / CV	101,0 A	73,2 kW	125,2 kW	37,3 kW	3 1/8 - 1 5/8	13650,00 €
W 60	187Y	186,1 m ³ /H	60 PK / CV	114,0 A		126,1 kW	39,4 kW	3 1/8 - 1 5/8	14290,00 €
W 60	206Y	205,8 m ³ /H	60 PK / CV	114,0 A	83,4 kW	140,0 kW	43,4 kW	3 1/8 - 2 1/8	14290,00 €
W 70	206Y	205,8 m ³ /H	70 PK / CV	125,0 A		139,4 kW	43,2 kW	3 1/8 - 2 1/8	15100,00 €
W 80	240Y	240,0 m ³ /H	80 PK / CV	136,0 A		155,9 kW	47,7 kW	3 1/8 - 2 1/8	16590,00 €

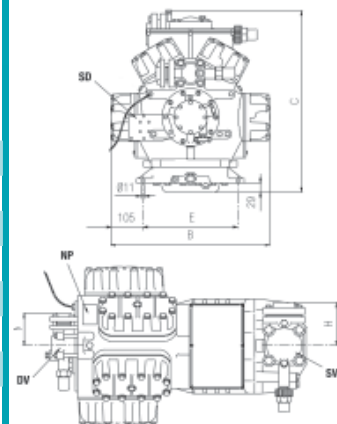

* EN12900 T condensatie +40°C
* EN12900 T de condensation +40°C

INVERTER COMPRESSOREN R404A - COMPRESSEURS INVERTER R404A

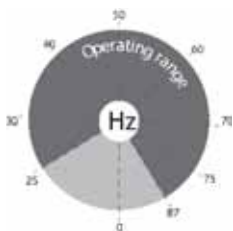
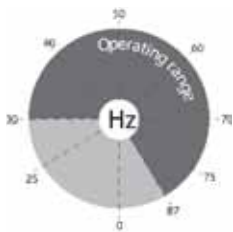

		-10°C	33 Hz.	50 Hz.	87 Hz.		
A1.5-7Y-VS	1,5 PK / CV		2,24 kW	3,73 kW	6,49 kW	5/8 - 1/2	5043,00 €
B2-10.1Y-VS	2 PK / CV		3,38 kW	5,13 kW	8,93 kW	3/4 - 5/8	5187,00 €
D2-11.1Y-VS	2 PK / CV		4,02 kW	6,09 kW	10,6 kW	7/8 - 5/8	6120,00 €
D3-13.1Y-VS	3 PK / CV		4,29 kW	7,14 kW	12,4 kW	1 1/8 - 5/8	6225,00 €
D4-16.1Y-VS	4 PK / CV		6,03 kW	9,13 kW	15,9 kW	1 1/8 - 3/4	6454,00 €

		-10°C	25 Hz.	50 Hz.	87 Hz.		
Q5-21.1Y-VS	5 PK / CV		5,63 kW	11,3 kW	19,6 kW	1 1/8 - 3/4	8392,00 €
Q5-24.1Y-VS	7 PK / CV		6,32 kW	12,6 kW	22,0 kW	1 1/8 - 7/8	8588,00 €
Q7-28.1Y-VS	7 PK / CV		7,73 kW	15,4 kW	26,9 kW	1 3/8 - 1 1/8	8807,00 €
Q7-33.1Y-VS	7 PK / CV		8,95 kW	17,9 kW	31,2 kW	1 3/8 - 1 1/8	9008,00 €

		-30°C	33 Hz.	50 Hz.	87 Hz.		
A1.5-7Y-VS	1,5 PK / CV		0,95 kW	1,44 kW	2,51 kW	5/8 - 1/2	5043,00 €
B2-10.1Y-VS	2 PK / CV		1,30 kW	1,97 kW	3,43 kW	3/4 - 5/8	5187,00 €
D2-11.1Y-VS	2 PK / CV		1,38 kW	2,30 kW	4,00 kW	7/8 - 5/8	6120,00 €
D3-13.1Y-VS	3 PK / CV		1,74 kW	2,64 kW	4,59 kW	1 1/8 - 5/8	6225,00 €
D4-16.1Y-VS	4 PK / CV		2,29kW	3,49 kW	6,04 kW	1 1/8 - 3/4	6454,00 €

		-30°C	25 Hz.	50 Hz.	87 Hz.		
Q5-21.1Y-VS	5 PK / CV		1,95 kW	3,89 kW	6,78 kW	1 1/8 - 3/4	8392,00 €
Q5-24.1Y-VS	7 PK / CV		2,31 kW	4,62 kW	8,04 kW	1 1/8 - 7/8	8588,00 €
Q7-28.1Y-VS	7 PK / CV		3,00 kW	6,00 kW	10,4 kW	1 3/8 - 1 1/8	8807,00 €
Q7-33.1Y-VS	7 PK / CV		3,50 kW	7,00 kW	12,2 kW	1 3/8 - 1 1/8	9008,00 €



* EN12900 T condensatie +40°C
* EN12900 T de condensation +40°C

Fabrieksofstelling van de compressoren op een vloeistofvat dat dient als chassis.
Zie vorige pagina's voor de juiste koelcapaciteiten.

Le réservoir de liquide fait office de châssis.
Capacités: voir pages précédentes.

R134a / R404A / R407C KOELGROEPEN - R134A / R404A / R407C UNITES

COMPRESSOR COMPRESSEUR		AANSLUITING CONNEXION	VLOEISTOFVAT RESERVOIR	
CR 2 11D	D 2 11Y	2 PK / CV	7/8 - 5/8	UNF 1 - 5/8 2653,00 €
CR 2 13D	D 2 13Y	2 PK / CV	7/8 - 5/8	UNF 1 - 1/2 2653,00 €
CR 3 13D	D 3 13Y	3 PK / CV	1 1/8 - 5/8	UNF 1 - 5/8 2754,00 €
CR 4 16D	D 4 16Y	4 PK / CV	1 1/8 - 3/4	UNF 1 - 5/8 3030,00 €
CR 3 18D	D 3 18Y	3 PK / CV	1 1/8 - 5/8	UNF 1 - 5/8 2762,00 €
CR 5 21Q	Q 5 21Y	5 PK / CV	1 1/8 - 3/4	UNF 1 1/4 - 5/8 4048,00 €
CR 5 25Q	Q 5 25Y	5 PK / CV	1 1/8 - 7/8	UNF 1 - 5/8 4182,00 €
CR 5 33Q	Q 5 33Y	5 PK / CV	1 3/8 - 1 1/8	UNF 1 1/4 - 3/4 4551,00 €
CR 7 33Q	Q 7 33Y	7 PK / CV	1 3/8 - 1 1/8	UNF 1 1/4 - 7/8 4816,00 €
CR 8 42S	S 8 42Y	8 PK / CV	1 3/8 - 1 1/8	UNF 1 1/4 - 3/4 4893,00 €
CR 12 42S	S 10 39Y	10 PK / CV	1 3/8 - 1 1/8	UNF 1 1/4 - 7/8 5185,00 €
CR 10 52S	S 10 51S	10 PK / CV	1 3/8 - 1 1/8	UNF 1 1/4 - 7/8 5381,00 €
CR 15 52S	S 15 51Y	15 PK / CV	1 5/8 - 1 1/8	UNF 1 1/4 - 7/8 5653,00 €
CR 20 56S	S 20 56Y	20 PK / CV	1 5/8 - 1 1/8	UNF 1 1/4 - 7/8 6221,00 €
CR 15 71V	V 15 71Y	15 PK / CV	1 5/8 - 1 1/8	UNF 1 1/4 - 1 1/8 8660,00 €
CR 20 84V	V 20 84Y	20 PK / CV	1 5/8 - 1 1/8	UNF 1 1/4 - 1 1/8 8942,00 €
CR 30 84V	V 30 84Y	30 PK / CV	2 1/8 - 1 3/8	UNF 1 1/4 - 1 1/8 9398,00 €
CR 25 106Z	Z 25 106Y	25 PK / CV	2 1/8 - 1 3/8	UNF 1 1/4 - 1 1/8 11235,00 €
CR 35 106Z	Z 35 106Y	35 PK / CV	2 1/8 - 1 3/8	UNF 1 1/4 - 1 1/8 11563,00 €
CR 30 126Z	Z 30 126Y	30 PK / CV	2 1/8 - 1 3/8	UNF 1 1/4 - 1 1/8 11573,00 €
CR 40 126Z	Z 40 126Y	40 PK / CV	2 5/8 - 1 5/8	UNF 1 1/4 - 1 1/8 12043,00 €
CR 40 154Z	Z 40 154Y	40 PK / CV	2 5/8 - 1 5/8	UNF 1 1/4 - 1 1/8 12986,00 €

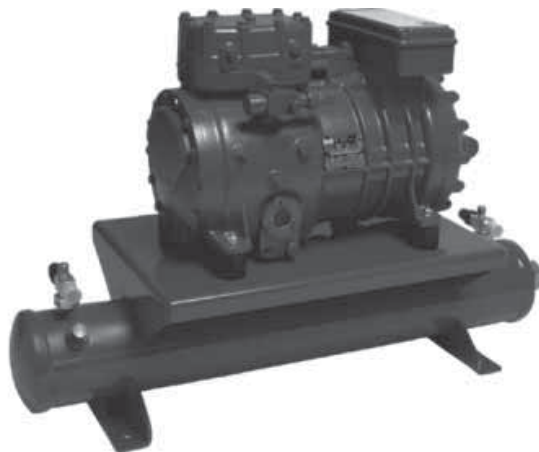

Standaard uitvoering:

Semi-hermetische compressor 3x230/400V of 3x400V PWS.
Condensorventilatoren tot 400mm 1x230V, vanaf 450mm 3x400V
Vloeistofreservoir met veiligheidsventiel.
Service kranen en trillingsdemper in de persleiding vanaf D-compressoren.
Overmeten condensorbatterij met aluminium lamellen en inwendig geribde koper buis.

Exécution standard:

Compresseur semi-hermétique voltage : 3x230/400V, modèles S,V & Z : 3x400V PWS.
Ventilateurs de condenseur jusqu'à 400mm : 1x230V à partir de 450mm : 3x400V
Réservoir de liquide avec vanne de sécurité.
Vannes de service; les séries D, F et S sont équipées d'éliminateurs de vibrations dans la conduite de refoulement.
Condenseur à air de grande efficacité, surdimensionné et avec tubes en cuivre rainurés à l'intérieur.

R134a KOELGROEPEN - UNITES DE CONDENSATION R134a

			Omkastig		+5°C *	0°C *	-5°C *	-10°C *	-15°C *
			Capotage						
LB-A075-0Y-1M	3/4 PK / CV	53 kg	USHOU 21		2,86 kW	2,39 kW	1,97 kW	1,60 kW	1,27 kW
LB-A106-0Y-1M	1 PK / CV	56 kg	USHOU 21		3,16 kW	2,64 kW	2,17 kW	1,76 kW	1,40 kW
LB-A107-0Y-1M	1 PK / CV	56 kg	USHOU 21		3,90 kW	3,28 kW	2,72 kW	2,21 kW	1,77 kW
LB-A157-0Y-1M	1 1/2 PK / CV	63 kg	USHOU 20		4,20 kW	3,50 kW	2,87 kW	2,32 kW	1,85 kW
LB-B159-0Y-1M	1 1/2 PK / CV	58 kg	USHOU 21		4,86 kW	4,11 kW	3,42 kW	2,80 kW	2,27 kW
LB-B210-0Y-1M	2 PK / CV	67 kg	USHOU 20		5,68 kW	4,76 kW	3,92 kW	3,17 kW	2,52 kW
LB-D213-0Y-1M	2 PK / CV	72 kg	USHOU 20		7,24 kW	6,12 kW	5,08 kW	4,15 kW	3,32 kW
LB-D213-0Y-2M	2 PK / CV	88 kg	USHOU 17		7,84 kW	6,55 kW	5,38 kW	4,35 kW	3,46 kW
LB-D313-0Y-1M	3 PK / CV	76 kg	USHOU 20		7,19 kW	6,01 kW	4,96 kW	4,01 kW	3,19 kW
LB-D313-0Y-2M	3 PK / CV	92 kg	USHOU 17		7,79 kW	6,46 kW	5,26 kW	4,22 kW	3,33 kW
LB-D416-0Y-1M	4 PK / CV	92 kg	USHOU 20		8,45 kW	7,21 kW	6,04 kW	4,98 kW	4,03 kW
LB-D416-0Y-2M	4 PK / CV	106 kg	USHOU 16		9,60 kW	8,04 kW	6,64 kW	5,39 kW	4,31 kW
LB-D318-0Y-1M	3 PK / CV	76 kg	USHOU 20		9,12 kW	7,83 kW	6,61 kW	5,50 kW	4,50 kW
LB-D318-0Y-2M	3 PK / CV	92 kg	USHOU 17		10,1 kW	8,55 kW	7,13 kW	5,85 kW	4,73 kW
LB-Q420-0Y-2M	4 PK / CV	122 kg	USHOU 16		11,9 kW	9,95 kW	8,20 kW	6,63 kW	5,26 kW
LB-Q521-0Y-2T	5 PK / CV	144 kg	USHOU 15		12,7 kW	10,7 kW	8,37 kW	6,58 kW	5,08 kW
LB-Q424-0Y-2M	4 PK / CV	127 kg	USHOU 16		12,9 kW	10,8 kW	8,91 kW	7,18 kW	5,65 kW
LB-Q524-0Y-2M	5 PK / CV	127 kg	USHOU 16		13,1 kW	10,9 kW	8,90 kW	7,12 kW	5,58 kW
LB-Q528-0Y-2M	5 PK / CV	127 kg	USHOU 16		14,7 kW	12,4 kW	10,3 kW	8,39 kW	6,71 kW
LB-Q728-0Y-2T	7 PK / CV	144 kg	USHOU 15		16,1 kW	13,3 kW	10,9 kW	8,74 kW	6,89 kW
LB-Q533-0Y-2M	5 PK / CV	127 kg	USHOU 16		16,3 kW	13,9 kW	11,7 kW	9,69 kW	7,81 kW
LB-Q733-0Y-2T	7 PK / CV	144 kg	USHOU 15		18,8 kW	15,7 kW	12,9 kW	10,4 kW	8,23 kW
LB-S842-3Y-2T	8 PK / CV	186 kg	USHOU 13		24,3 kW	20,5 kW	16,9 kW	13,9 kW	11,1 kW
LB-S1242-3Y-2T	12 PK / CV	219 kg	USHOU 14		24,7 kW	20,6 kW	17,0 kW	13,6 kW	10,7 kW
LB-S1052-3Y-2T	10 PK / CV	194 kg	USHOU 13		27,7 kW	23,6 kW	19,8 kW	16,3 kW	13,3 kW
LB-S1552-3Y-2T	15 PK / CV	225 kg	USHOU 14		30,0 kW	25,2 kW	20,8 kW	17,0 kW	13,6 kW
LB-S1556-3Y-2T	15 PK / CV	229 kg	USHOU 14		32,5 kW	27,5 kW	22,8 kW	18,7 kW	15,1 kW

* EN 13215 T omgeving: +32°C — T zuiggas: +25°C — Onderkoeling: 0K

* EN 13215 T ambiante: +32°C — T d'aspiration: +25°C — Sous-refroidissement: 0K

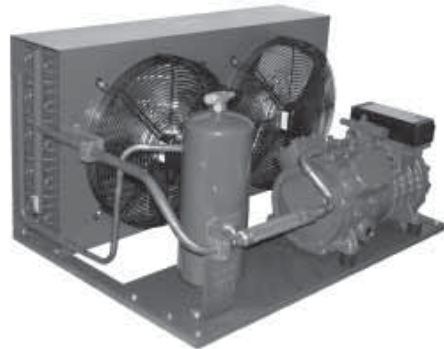

AANSLUITING CONNEXION	(A)	(B)	(C)	VLEUGEL HELICE	MOTOR MOTEUR		
5/8 - 3/8	562 mm	700 mm	473 mm	1x 350 mm	165 W	2280,00 €	LB-A075-0Y-1M
5/8 - 3/8	562 mm	700 mm	473 mm	1x 350 mm	165 W	2296,00 €	LB-A106-0Y-1M
5/8 - 3/8	562 mm	700 mm	473 mm	1x 350 mm	165 W	2296,00 €	LB-A107-0Y-1M
5/8 - 1/2	762 mm	700 mm	531 mm	1x 400 mm	200 W	2648,00 €	LB-A157-0Y-1M
5/8 - 3/8	562 mm	700 mm	473 mm	1x 350 mm	165 W	2340,00 €	LB-B159-0Y-1M
3/4 - 1/2	762 mm	700 mm	531 mm	1x 400 mm	200 W	2676,00 €	LB-B210-0Y-1M
7/8 - 1/2	762 mm	700 mm	531 mm	1x 400 mm	200 W	2990,00 €	LB-D213-0Y-1M
7/8 - 1/2	987 mm	700 mm	506 mm	2x 350 mm	2x 165 W	3290,00 €	LB-D213-0Y-2M
1 1/8 - 1/2	762 mm	700 mm	531 mm	1x 400 mm	200 W	3080,00 €	LB-D313-0Y-1M
1 1/8 - 1/2	987 mm	700 mm	506 mm	2x 350 mm	2x 165 W	3360,00 €	LB-D313-0Y-2M
1 1/8 - 1/2	762 mm	700 mm	531 mm	2x 350 mm	165 W	3130,00 €	LB-D416-0Y-1M
1 1/8 - 5/8	1060 mm	700 mm	575 mm	2x 400 mm	2x 200 W	3576,00 €	LB-D416-0Y-2M
1 1/8 - 1/2	762 mm	700 mm	531 mm	1x 400 mm	200 W	3100,00 €	LB-D318-0Y-1M
1 1/8 - 1/2	987 mm	700 mm	506 mm	2x 350 mm	2x 165 W	3380,00 €	LB-D318-0Y-2M
1 1/8 - 5/8	1060 mm	760 mm	575 mm	2x 400 mm	2x 200 W	4590,00 €	LB-Q420-0Y-2M
1 1/8 - 3/4	1420 mm	760 mm	689 mm	2x 450 mm	2x 165 W	5280,00 €	LB-Q521-0Y-2T
1 1/8 - 5/8	1060 mm	760 mm	575 mm	2x 400 mm	2x 200 W	4680,00 €	LB-Q424-0Y-2M
1 1/8 - 5/8	1060 mm	760 mm	575 mm	2x 400 mm	2x 200 W	4990,00 €	LB-Q524-0Y-2M
1 3/8 - 5/8	1060 mm	760 mm	575 mm	2x 400 mm	2x 200 W	4996,00 €	LB-Q528-0Y-2M
1 3/8 - 3/4	1420 mm	760 mm	689 mm	2x 450 mm	2x 315 W	5590,00 €	LB-Q728-0Y-2T
1 3/8 - 5/8	1060 mm	760 mm	575 mm	2x 400 mm	2x 200 W	5020,00 €	LB-Q533-0Y-2M
1 3/8 - 3/4	1420 mm	760 mm	689 mm	2x 450 mm	2x 315 W	5720,00 €	LB-Q733-0Y-2T
1 3/8 - 3/4	1420 mm	810 mm	689 mm	2x 450 mm	2x 315 W	6380,00 €	LB-S842-3Y-2T
1 3/8 - 7/8	1570 mm	830 mm	864 mm	2x 500 mm	2x 750 W	7190,00 €	LB-S1242-3Y-2T
1 3/8 - 3/4	1420 mm	810 mm	689 mm	2x 450 mm	2x 315 W	6510,00 €	LB-S1052-3Y-2T
1 5/8 - 7/8	1570 mm	830 mm	864 mm	2x 500 mm	2x 750 W	7420,00 €	LB-S1552-3Y-2T
1 5/8 - 7/8	1570 mm	830 mm	864 mm	2x 500 mm	2x 750 W	7496,00 €	LB-S1556-3Y-2T

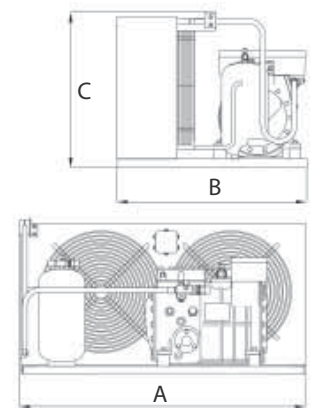

R404A KOELGROEPEN - R404A UNITES DE CONDENSATION

			Omkastig Capotage	+5°C *	-5°C *	-10°C *	-20°C *	-30°C *
LB-A075-0Y-1M	3/4 PK / CV	53 kg	USHOU 21		3,02 kW	2,56 kW	1,77 kW	1,12 kW
LB-A106-0Y-1M	1 PK / CV	56 kg	USHOU 21	4,44 kW	33,3 kW	2,83 kW	1,95 kW	1,24 kW
LB-A107-0Y-1M	1 PK / CV	56 kg	USHOU 21		3,92 kW	3,34 kW	2,34 kW	1,51 kW
LB-A157-0Y-1M	1 1/2 PK / CV	63 kg	USHOU 20	6,04 kW	4,44 kW	3,75 kW	2,55 kW	1,60 kW
LB-B159-0Y-1M	1 1/2 PK / CV	58 kg	USHOU 21		4,64 kW	3,35 kW	2,77 kW	1,80 kW
LB-B210-0Y-1M	2 PK / CV	67 kg	USHOU 20	7,59 kW	5,70 kW	4,05 kW	3,32 kW	2,10 kW
LB-D213-0Y-1M	2 PK / CV	72 kg	USHOU 20		7,31 kW	6,30 kW	4,45 kW	2,89 kW
LB-D213-0Y-2M	2 PK / CV	88 kg	USHOU 17		8,19 kW	6,95 kW	4,77 kW	3,04 kW
LB-D313-0Y-1M	3 PK / CV	76 kg	USHOU 20		7,25 kW	6,24 kW	4,36 kW	2,72 kW
LB-D313-0Y-2M	3 PK / CV	92 kg	USHOU 17	10,9 kW	8,15 kW	6,90 kW	4,69 kW	2,86 kW
LB-D416-0Y-1M	4 PK / CV	92 kg	USHOU 20			7,43 kW	5,33 kW	3,44 kW
LB-D416-0Y-2M	4 PK / CV	106 kg	USHOU 16	13,8 kW	10,4 kW	8,83 kW	6,21 kW	3,74 kW
LB-D318-0Y-1M	3 PK / CV	76 kg	USHOU 20			7,65 kW	5,69 kW	3,92 kW
LB-D318-0Y-2M	3 PK / CV	92 kg	USHOU 17			8,79 kW	6,28 kW	4,19 kW
LB-Q420-0Y-2M	4 PK / CV	122 kg	USHOU 16		11,6 kW	9,85 kW	6,78 kW	4,31 kW
LB-Q521-0Y-2T	5 PK / CV	144 kg	USHOU 15	18,1 kW	13,4 kW	11,8 kW	7,51 kW	4,41 kW
LB-Q424-0Y-2M	4 PK / CV	127 kg	USHOU 16		12,9 kW	11,1 kW	7,82 kW	5,00 kW
LB-Q524-0Y-2M	5 PK / CV	127 kg	USHOU 16		13,2 kW	11,3 kW	7,86 kW	4,90 kW
LB-Q528-0Y-2M	5 PK / CV	127 kg	USHOU 16		14,7 kW	12,8 kW	9,19 kW	6,03 kW
LB-Q728-0Y-2T	7 PK / CV	144 kg	USHOU 15	22,7 kW	17,2 kW	14,7 kW	10,1 kW	6,42 kW
LB-Q533-0Y-2M	5 PK / CV	127 kg	USHOU 16				10,4 kW	7,11 kW
LB-Q733-0Y-2T	7 PK / CV	144 kg	USHOU 15	25,8 kW	19,7 kW	16,8 kW	11,6 kW	7,45 kW
LB-S842-3Y-2T	8 PK / CV	186 kg	USHOU 13		22,8 kW	19,9 kW	14,3 kW	9,41 kW
LB-S1242-3Y-2T	12 PK / CV	219 kg	USHOU 14	34,4 kW	25,4 kW	21,4 kW	14,4 kW	8,88 kW
LB-S1052-3Y-2T	10 PK / CV	194 kg	USHOU 13			23,8 kW	17,3 kW	11,8 kW
LB-S1552-3Y-2T	15 PK / CV	225 kg	USHOU 14	41,3 kW	31,5 kW	27,0 kW	19,1 kW	12,3 kW
LB-S1556-3Y-2T	15 PK / CV	229 kg	USHOU 14		33,8 kW	28,9 kW	20,5 kW	13,6 kW

* EN 13215 T omgeving: +32°C — T zuiggas: +25°C — Onderkoeling: 0K

* EN 13215 T ambiante: +32°C — T d'aspiration: +25°C — Sous-refroidissement: 0K

AANSLUITING CONNEXION	(A)	(B)	(C)	VLEUGEL HELICE	MOTOR MOTEUR		
5/8 - 3/8	562 mm	700 mm	473 mm	1x 350 mm	165 W	2280,00 €	LB-A075-0Y-1M
5/8 - 3/8	562 mm	700 mm	473 mm	1x 350 mm	165 W	2296,00 €	LB-A106-0Y-1M
5/8 - 3/8	562 mm	700 mm	473 mm	1x 350 mm	165 W	2296,00 €	LB-A107-0Y-1M
5/8 - 1/2	762 mm	700 mm	531 mm	1x 400 mm	200 W	2648,00 €	LB-A157-0Y-1M
5/8 - 3/8	562 mm	700 mm	473 mm	1x 350 mm	165 W	2340,00 €	LB-B159-0Y-1M
3/4 - 1/2	762 mm	700 mm	531 mm	1x 400 mm	200 W	2676,00 €	LB-B210-0Y-1M
7/8 - 1/2	762 mm	700 mm	531 mm	1x 400 mm	200 W	2990,00 €	LB-D213-0Y-1M
7/8 - 1/2	987 mm	700 mm	506 mm	2x 350 mm	2x 165 W	3290,00 €	LB-D213-0Y-2M
1 1/8 - 1/2	762 mm	700 mm	531 mm	1x 400 mm	200 W	3080,00 €	LB-D313-0Y-1M
1 1/8 - 1/2	987 mm	700 mm	506 mm	2x 350 mm	2x 165 W	3360,00 €	LB-D313-0Y-2M
1 1/8 - 1/2	762 mm	700 mm	531 mm	2x 350 mm	165 W	3130,00 €	LB-D416-0Y-1M
1 1/8 - 5/8	1060 mm	700 mm	575 mm	2x 400 mm	2x 200 W	3576,00 €	LB-D416-0Y-2M
1 1/8 - 1/2	762 mm	700 mm	531 mm	1x 400 mm	200 W	3100,00 €	LB-D318-0Y-1M
1 1/8 - 1/2	987 mm	700 mm	506 mm	2x 350 mm	2x 165 W	3380,00 €	LB-D318-0Y-2M
1 1/8 - 5/8	1060 mm	760 mm	575 mm	2x 400 mm	2x 200 W	4590,00 €	LB-Q420-0Y-2M
1 1/8 - 3/4	1420 mm	760 mm	689 mm	2x 450 mm	2x 165 W	5280,00 €	LB-Q521-0Y-2T
1 1/8 - 5/8	1060 mm	760 mm	575 mm	2x 400 mm	2x 200 W	4680,00 €	LB-Q424-0Y-2M
1 1/8 - 5/8	1060 mm	760 mm	575 mm	2x 400 mm	2x 200 W	4990,00 €	LB-Q524-0Y-2M
1 3/8 - 5/8	1060 mm	760 mm	575 mm	2x 400 mm	2x 200 W	4996,00 €	LB-Q528-0Y-2M
1 3/8 - 3/4	1420 mm	760 mm	689 mm	2x 450 mm	2x 315 W	5590,00 €	LB-Q728-0Y-2T
1 3/8 - 5/8	1060 mm	760 mm	575 mm	2x 400 mm	2x 200 W	5020,00 €	LB-Q533-0Y-2M
1 3/8 - 3/4	1420 mm	760 mm	689 mm	2x 450 mm	2x 315 W	5720,00 €	LB-Q733-0Y-2T
1 3/8 - 3/4	1420 mm	810 mm	689 mm	2x 450 mm	2x 315 W	6380,00 €	LB-S842-3Y-2T
1 3/8 - 7/8	1570 mm	830 mm	864 mm	2x 500 mm	2x 750 W	7190,00 €	LB-S1242-3Y-2T
1 3/8 - 3/4	1420 mm	810 mm	689 mm	2x 450 mm	2x 315 W	6510,00 €	LB-S1052-3Y-2T
1 5/8 - 7/8	1570 mm	830 mm	864 mm	2x 500 mm	2x 750 W	7420,00 €	LB-S1552-3Y-2T
1 5/8 - 7/8	1570 mm	830 mm	864 mm	2x 500 mm	2x 750 W	7496,00 €	LB-S1556-3Y-2T

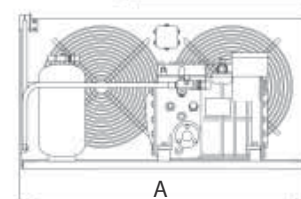
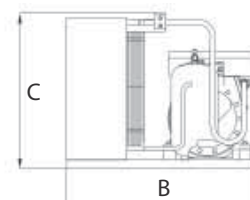

ONDERDELEN - ACCESSOIRES



T00ECA01	INT69 module voor thermische beveiliging INT69 module de protection thermique		146,00 €
T00ECA11	INT69M module voor thermische beveiliging INT69M module de protection thermique		226,00 €
T00CH13	50watt carterverwarming résistance de carter 50watt	[SERIE A / B / C / D]	114,00 €
T00CH01	70watt carterverwarming résistance de carter 70watt	[SERIE F / Q / S]	114,00 €
T00CH09	150watt carterverwarming résistance de carter 150watt	[SERIE V / Z / W]	162,00 €
CC3/0	capaciteitsregeling 50% réduction de capacité 50%	[SERIE Q]	384,00 €
CC1/0	capaciteitsregeling 50% réduction de capacité 50%	[SERIE S]	398,00 €
CC2/0	capaciteitsregeling 50% réduction de capacité 50%	[SERIE V]	426,00 €
CC2/2	capaciteitsregeling -33% réduction de capacité -33%	[SERIE Z]	426,00 €
CC2/1	capaciteitsregeling 33% - 66% réduction de capacité 33% - 66%	[SERIE Z]	426,00 €
CC2/3	capaciteitsregeling -25% réduction de capacité -25%	[SERIE W]	426,00 €
CC2/4	capaciteitsregeling 50% - 75% réduction de capacité 50% - 75%	[SERIE W]	426,00 €
T00SK250150	onbelaste aanloop (zonder terugslagklep) démarrage à vide (excl. vanne de retenue)	[SERIE Q]	438,00 €
T00SK250100	onbelaste aanloop (zonder terugslagklep) démarrage à vide (excl. vanne de retenue)	[SERIE F / S]	410,00 €
T00SK250200	onbelaste aanloop (zonder terugslagklep) démarrage à vide (excl. vanne de retenue)	[SERIE V / Z / W]	426,00 €
FM01	compressorkopkoeling door ventilator refroidissement compresseur par ventilateur	[SERIE A / B / C / D / F]	436,00 €
FM02	compressorkopkoeling door ventilator refroidissement compresseur par ventilateur	[SERIE S / V]	550,00 €
FM03	compressorkopkoeling door ventilator refroidissement compresseur par ventilateur	[SERIE Z]	550,00 €
FM04	compressorkopkoeling door ventilator refroidissement compresseur par ventilateur	[SERIE W]	550,00 €
FM09	compressorkopkoeling door ventilator refroidissement compresseur par ventilateur	[SERIE Q]	452,00 €
USHOU 13	weerbestedige omkasting carrossage résistant aux intempéries		766,00 €
USHOU 14	weerbestedige omkasting carrossage résistant aux intempéries		998,00 €
USHOU 15	weerbestedige omkasting carrossage résistant aux intempéries		830,00 €
USHOU 16	weerbestedige omkasting carrossage résistant aux intempéries		690,00 €
USHOU 17	weerbestedige omkasting carrossage résistant aux intempéries		590,00 €
USHOU 20	weerbestedige omkasting carrossage résistant aux intempéries		512,00 €
USHOU 21	weerbestedige omkasting carrossage résistant aux intempéries		512,00 €



FRASCOLD CENTRALEBOUW - ASSEMBLAGE DE CENTRALES FRASCOLD

Bouw van centrale koelunits op aanvraag. Standaard gebouwd met Frascold compressoren.
Andere compressormerken eveneens mogelijk.

Nous pouvons vous fournir des centrales frigorifiques équipées de compresseurs Frascold et les adapter à vos souhaits. D'autres marques de compresseurs sont possibles.

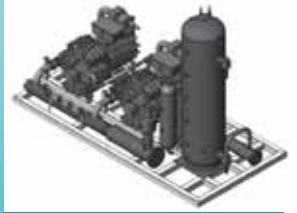

GROEPEN MET WATERGEKOELDE CONDENSOR - GROUPES DE CONDENSATION A EAU

		R134a -5°C *	R404A -5°C *	R404A -30°C *
SH 0,7 5A-Y	3/4 PK / CV	1,98 kW	4,16 kW	1,32 kW
tot /jusqu'à				
SH 30 84 V-Y	30 PK / CV	52,6 kW	71,9 kW	24,5 kW



2 TRAPS COMPRESSOREN - COMPRESSEURS DOUBLE ETAGE

		R404A -30°C *	R404A -45°C *	R404A -60°C *
S 5 26 16 Y	5 PK / CV	9,56 kW	5,26 kW	2,38 kW
tot /jusqu'à				
Z 30 102 51 Y	30 PK / CV	35,9 kW	20,4 kW	9,74 kW



COMPRESSOREN VOOR R744 (CO2) - COMPRESSEURS POUR R744 (CO2)

		R744 5°C *	R744 -5°C *	R744 -15°C *
S 10 8 TK	10 PK / CV	23,5 kW	16,9 kW	11,1 kW
tot /jusqu'à				
S 25 14 TK	25 PK / CV	45,0 kW	32,0 kW	20,9 kW



COMPRESSOREN MET VARIABEL TOERENTAL - COMPRESSEURS A VITESSE VARIABLE

		R404A 5°C *	R404A -5°C *	R404A -30°C *
A 1.5 7 Yvs	1 1/2 PK / CV	5,71 kW	4,08 kW	1,36 kW
tot /jusqu'à				
A 7 33.1 Yvs	7 PK / CV	30,8 kW	21,3 kW	6,73 kW



SCHROEFCOMPRESSOREN - COMPRESSEURS A DOUBLE VIS

		R134a -5°C *	R404A -5°C *	R404A -25°C *
CXH01 50-199 Y	50 PK / CV	84,3 kW	135 kW	53,3 kW
tot /jusqu'à				
CXH91 240-912 Y	240 PK / CV	410 kW	496 kW	203 kW



COMPRESSOREN TRANSPORTKOELING - COMPRESSEURS TRANSPORT FRIGORIFIQUE

		Max. toerental	vitesse du compresseur
C 204 Y	43,0 cc	500	tot / jusqu'à 1740
tot /jusqu'à			
C 206 Y	47,7 cc	500	tot / jusqu'à 1740



* T condensatie +40°C
* T de condensation +40°C



WARMTEWISSELAARS ECHANGEURS DE CHALEUR

- 62 LU-VE PLAFONDVERDAMPERS - EVAPORATEURS INCLINES LU-VE
- 62 LU-VE TUSSENSTIJLVERDAMPERS - EVAPORATEURS COMPACTS LU-VE
- 68 LU-VE COMPACTE KUBIEKE VERDAMPERS - EVAPORATEURS CUBIQUES COMPACTS LU-VE
- 72 LU-VE INDUSTRIELE VERDAMPERS - EVAPORATEURS INDUSTRIELS LU-VE
- 74 LU-VE DUBBELUITBLAZENDE VERDAMPERS - EVAPORATEURS DOUBLE FLUX D'AIR LU-VE
- 76 LU-VE GEVENTILEERDE CONDENSORS - CONDENSEURS VENTILES LU-VE
- 80 SPECIALE SERIES OP AANVRAAG - APPLICATIONS SPECIALES SUR DEMANDE
- 81 STATISCHE VERDAMPERS - EVAPORATEURS STATIQUES
- 81 PLATENWARMTEWISSELAARS - ECHANGEURS DE CHALEUR A PLAQUES

LU-VE *Minimagic*

NEW UNIT COOLER FOR SMALL COLD ROOMS, REFRIGERATED CABINETS AND COUNTERS



+42%
ENERGY EFFICIENCY

-50%
REFRIGERANT CHARGE

+50%
AVAILABLE MODELS

VERY COOLER

 **LU-VE**[®]
exchangers

SHP PLAFONDVERDAMPERS - EVAPORATEURS INCLINES SHP



Dankzij de zeer compacte afmetingen is de SHP verdamper ook geschikt voor flessenkoelers.
Omkasting in versterkt ABS.

Grâce à ses dimensions compactes, le SHP peut être utilisé dans des frigo-bouteilles.
Carénage en ABS renforcé.

	Tr = 2,5°C / R404A*		VLEUGEL	LUCHTDEBIET	VINAFSTAND
	dT ₁ = 10K	dT ₁ = 8K	HELICE	DEBIT D'AIR	ECARTEMENT D'AILETTES
SHP 6	470 Watt	376 Watt	1 x 154 mm	220 m ³ /H	4,3 mm
SHP 9	580 Watt	464 Watt	1 x 154 mm	200 m ³ /H	4,3 mm

MINIMAGIC VERDAMPERS - EVAPORATEURS MINIMAGIC

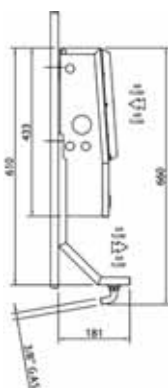

Zéér interessante prijs-capaciteit verhouding. Het geluidsniveau is uiterst laag! Omkasting in aluminium.
Rapport prix-capacité excellent. Très bas niveau sonore! Carénage en aluminium.

	Tr = 2,5°C / R404A*		VLEUGEL	LUCHTDEBIET	VINAFSTAND
	dT ₁ = 10K	dT ₁ = 8K	HELICE	DEBIT D'AIR	ECARTEMENT D'AILETTES
MMC 215	460 Watt	340 Watt	1 x 254 mm	370 m ³ /H	6,0 mm
MMC 216	630 Watt	460 Watt	1 x 254 mm	370 m ³ /H	6,0 mm
MMC 217	750 Watt	550 Watt	1 x 254 mm	510 m ³ /H	6,0 mm
MMC 218	1030 Watt	760 Watt	1 x 254 mm	510 m ³ /H	6,0 mm
MMC 227	1640 Watt	1210 Watt	2 x 254 mm	1020 m ³ /H	6,0 mm
MMC 228	2090 Watt	1540 Watt	2 x 254 mm	1020 m ³ /H	6,0 mm

MMC 300 A	kit wandmontage / kit de montage murale		MMC 215 / 216	
MMC 500 A	kit wandmontage / kit de montage murale		MMC 217 / 218	
MMC 1000 A	kit wandmontage / kit de montage murale		MMC 227 / 228	

SHF TUSSENSTIJLVERDAMPERS - EVAPORATEURS COMPACTS SHF



Uitermate geschikt voor flessenkoelers, automaten, enzovoort.
Omkasting in gelakt aluminium met ABS omkeerbare lekpan.

Super efficace pour frigo-bouteilles, automates, et autres.
Carénage en aluminium avec égouttoir réversible en ABS.

	Tr = 2,5°C / R404A*		VLEUGEL	LUCHTDEBIET	VINAFSTAND
	dT ₁ = 10K		HELICE	DEBIT D'AIR	ECARTEMENT D'AILETTES
SHF 50S	470 Watt		1 x 154 mm	240 m ³ /H	5,5 mm
SHF 60S	560 Watt		1 x 154 mm	265 m ³ /H	5,5 mm
SHF 70S	650 Watt		2 x 154 mm	345 m ³ /H	5,5 mm
SHF 55D	550 Watt		2 x 154 mm	310 m ³ /H	5,5 mm
SHF 65D	630 Watt		2 x 154 mm	325 m ³ /H	5,5 mm

ACRYL COATING - REVETEMENT ACRYLIQUE

Acryl coating voor verdamper- en condensorbatterijen.

Revêtement acrylique pour batteries d'évaporateur et de condenseur.



EASYCOAT	Spuitbus 500 ml - Aérosol 500 ml	30,96 €
----------	----------------------------------	----------------

* Tr: Ruimtetemperatuur
* Tr: Température de la chambre

ONTDOOIING DEGIVRAGE	(A)	(B)	(C)	NATUURLIJK NATUREL	ELEKTRISCH ELECTRIQUE	
250 Watt	390 mm	352 mm	102 mm	254,13 €	303,86 €	SHP 6
250 Watt	390 mm	352 mm	102 mm	270,22 €	319,90 €	SHP 9

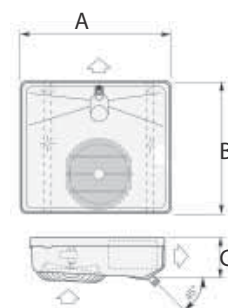

ONTDOOIING DEGIVRAGE	(A)	(B)	(C)	NATUURLIJK NATUREL	ELEKTRISCH ELECTRIQUE	
240 Watt	419 mm	435 mm	148 mm	262,00 €	302,00 €	MMC 215
240 Watt	419 mm	435 mm	148 mm	308,00 €	348,00 €	MMC 216
370 Watt	619 mm	435 mm	148 mm	342,00 €	386,00 €	MMC 217
370 Watt	619 mm	435 mm	148 mm	378,00 €	422,00 €	MMC 218
700 Watt	1110 mm	435 mm	148 mm	570,00 €	620,00 €	MMC 227
700 Watt	1110 mm	435 mm	148 mm	644,00 €	694,00 €	MMC 228
				264,00 €		MMC 300 A
				320,00 €		MMC 500 A
				616,00 €		MMC 1000A

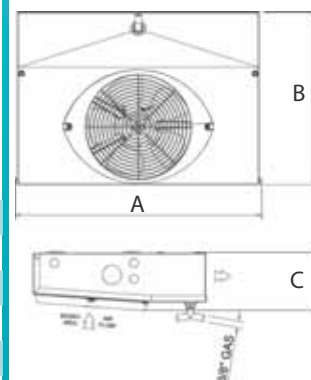

ONTDOOIING DEGIVRAGE	(A)	(B)	(C)	NATUURLIJK NATUREL	ELEKTRISCH ELECTRIQUE	
330 Watt	382 mm	93 mm	463 mm	343,20 €	402,85 €	SHF 50S
450 Watt	472 mm	93 mm	463 mm	362,94 €	424,32 €	SHF 60S
450 Watt	472 mm	93 mm	463 mm	435,69 €	497,08 €	SHF 70S
330 Watt	382 mm	93 mm	463 mm	413,58 €	473,25 €	SHF 55D
450 Watt	472 mm	93 mm	463 mm	435,69 €	497,08 €	SHF 65D

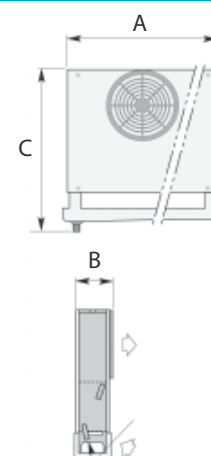

FHA PLAFONDVERDAMPERS - EVAPORATEURS INCLINES FHA

Semi-industriële plafondverdampers met zéér efficiënte warmtewisselaar. Omkasting in versterkt ABS. Ook verkrijgbaar als luchtkoeler voor glycolwater!

Evaporateur angulaire semi-industriel avec échangeur de chaleur très efficace. Encastrement en ABS renforcé. Disponible en version aérofrigorifère pour application eau glycolée!



	Tr = 10°C / R404A*		VLEUGEL HELICE	LUCHTDEBIET DEBIT D'AIR	VINAFSTAND ECARTEMENT D'AILETTES
	dT ₁ = 10K	dT ₁ = 8K			
FHA 30-32	1650 Watt	1200 Watt	1 x 275 mm	550 m ³ /H	3,0 mm
FHA 40-32	2050 Watt	1500 Watt	1 x 275 mm	650 m ³ /H	3,0 mm
FHA 60-32	3350 Watt	2500 Watt	2 x 275 mm	1100 m ³ /H	3,0 mm
FHA 80-32	4150 Watt	3050 Watt	2 x 275 mm	1300 m ³ /H	3,0 mm
FHA 120-32	6300 Watt	4650 Watt	3 x 275 mm	1950 m ³ /H	3,0 mm
FHA 160-32	8250 Watt	6100 Watt	4 x 275 mm	2600 m ³ /H	3,0 mm
FHA 21-50	1450 Watt	1050 Watt	1 x 275 mm	600 m ³ /H	4,5 mm
FHA 27-50	1800 Watt	1350 Watt	1 x 275 mm	720 m ³ /H	4,5 mm
FHA 41-50	2950 Watt	2200 Watt	2 x 275 mm	1200 m ³ /H	4,5 mm
FHA 53-50	3600 Watt	2650 Watt	2 x 275 mm	1440 m ³ /H	4,5 mm
FHA 79-50	5500 Watt	4050 Watt	3 x 275 mm	2160 m ³ /H	4,5 mm
FHA 106-50	7350 Watt	5450 Watt	4 x 275 mm	2880 m ³ /H	4,5 mm

	Tr = -25°C / R404A*		VLEUGEL HELICE	LUCHTDEBIET DEBIT D'AIR	VINAFSTAND ECARTEMENT D'AILETTES
	dT ₁ = 10K	dT ₁ = 6K			
FHA 14-80	1130 Watt	495 Watt	1 x 275 mm	670 m ³ /H	7,0 mm
FHA 17-80	1370 Watt	650 Watt	1 x 275 mm	750 m ³ /H	7,0 mm
FHA 28-80	2270 Watt	990 Watt	2 x 275 mm	1340 m ³ /H	7,0 mm
FHA 35-80	2730 Watt	1300 Watt	2 x 275 mm	1500 m ³ /H	7,0 mm
FHA 52-80	4260 Watt	1960 Watt	3 x 275 mm	2250 m ³ /H	7,0 mm
FHA 70-80	5730 Watt	2660 Watt	4 x 275 mm	3000 m ³ /H	7,0 mm

* Tr: Ruimtetemperatuur

* Tr: Température de la chambre

ONTDOOIING DEGIVRAGE	(A)	(B)	(C)	NATUURLIJK NATUREL	ELEKTRISCH ELECTRIQUE	EXTRA ** ALUPAINT	
500 Watt	605 mm	540 mm	260 mm	791,98 €	873,53 €	320,43 €	FHA 30-32
650 Watt	730 mm	540 mm	260 mm	937,28 €	1018,74 €	328,82 €	FHA 40-32
900 Watt	930 mm	540 mm	260 mm	1258,34 €	1346,35 €	341,90 €	FHA 60-32
1200 Watt	1180 mm	540 mm	260 mm	1425,55 €	1539,95 €	358,64 €	FHA 80-32
1750 Watt	1630 mm	540 mm	260 mm	1867,90 €	2011,03 €	388,59 €	FHA 120-32
2300 Watt	2080 mm	540 mm	260 mm	2365,18 €	2534,72 €	418,53 €	FHA 160-32
500 Watt	605 mm	540 mm	260 mm	779,10 €	858,50 €	313,47 €	FHA 21-50
650 Watt	730 mm	540 mm	260 mm	921,83 €	999,09 €	319,26 €	FHA 27-50
900 Watt	930 mm	540 mm	260 mm	1225,51 €	1319,95 €	328,39 €	FHA 41-50
1200 Watt	1180 mm	540 mm	260 mm	1392,91 €	1500,34 €	339,54 €	FHA 53-50
1750 Watt	1630 mm	540 mm	260 mm	1812,72 €	1949,14 €	359,93 €	FHA 79-50
2300 Watt	2080 mm	540 mm	260 mm	2294,34 €	2461,75 €	380,10 €	FHA 106-50

ONTDOOIING DEGIVRAGE	(A)	(B)	(C)	NATUURLIJK NATUREL	ELEKTRISCH ELECTRIQUE	EXTRA ** ALUPAINT	
500 Watt	605 mm	540 mm	260 mm	772,65 €	847,03 €	309,06 €	FHA 14-80
650 Watt	730 mm	540 mm	260 mm	904,23 €	987,82 €	312,29 €	FHA 17-80
900 Watt	930 mm	540 mm	260 mm	1201,25 €	1298,48 €	318,52 €	FHA 28-80
1200 Watt	1180 mm	540 mm	260 mm	1359,66 €	1469,53 €	326,25 €	FHA 35-80
1750 Watt	1630 mm	540 mm	260 mm	1770,87 €	1915,53 €	339,54 €	FHA 52-80
2300 Watt	2080 mm	540 mm	260 mm	2224,16 €	2393,50 €	420,88 €	FHA 70-80

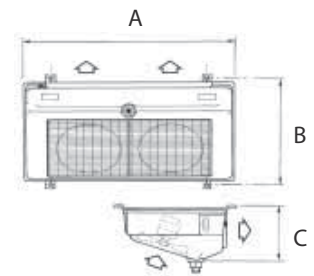

** ALUPAINT: Epoxy vin-coating
** ALUPAINT: Protection d'ailettes époxy

SMA PLAFONDVERDAMPERS - EVAPORATEURS INCLINES SMA

Semi-industriële plafondverdampers met zéér efficiënte warmtewisselaar. Omkasting in gegalvaniseerd staal en afgewerkt met epoxy-poeder coating. Ook verkrijgbaar als luchtkoeler voor glycolwater!

Evaporateur angulaire semi-industriel avec échangeur de chaleur très efficace. Carrosserie en acier galvanisé avec peinture époxy-polyester par poudrage. Disponible en version aérofrigorifère pour application eau glycolée!



Steel Protected

	Tr = 10°C / R404A*		VLEUGEL HELICE	LUCHTDEBIET DEBIT D'AIR	VINAFSTAND ECARTEMENT D'AILETTES
	dT ₁ = 10K	dT ₁ = 8K			
SMA 111-30	3100 Watt	2650 Watt	1 x 300 mm	1100 m ³ /H	3,0 mm
SMA 112-30	3550 Watt	3035 Watt	1 x 300 mm	1000 m ³ /H	3,0 mm
SMA 113-30	4250 Watt	3634 Watt	1 x 300 mm	1300 m ³ /H	3,0 mm
SMA 114-30	4700 Watt	6327 Watt	1 x 300 mm	1200 m ³ /H	3,0 mm
SMA 121-30	5950 Watt	5087 Watt	2 x 300 mm	2200 m ³ /H	3,0 mm
SMA 122-30	6800 Watt	5814 Watt	2 x 300 mm	2000 m ³ /H	3,0 mm
SMA 131-30	9000 Watt	7695 Watt	3 x 300 mm	3300 m ³ /H	3,0 mm
SMA 132-30	10050 Watt	8593 Watt	3 x 300 mm	3000 m ³ /H	3,0 mm
SMA 141-30	11950 Watt	10217 Watt	4 x 300 mm	4400 m ³ /H	3,0 mm
SMA 142-30	13350 Watt	11414 Watt	4 x 300 mm	4000 m ³ /H	3,0 mm

SMA 211-45	2650 Watt	1950 Watt	1 x 300 mm	1200 m ³ /H	4,5 mm
SMA 212-45	3250 Watt	2400 Watt	1 x 300 mm	1100 m ³ /H	4,5 mm
SMA 213-45	3650 Watt	2700 Watt	1 x 300 mm	1400 m ³ /H	4,5 mm
SMA 214-45	4400 Watt	3250 Watt	1 x 300 mm	1300 m ³ /H	4,5 mm
SMA 221-45	5050 Watt	3750 Watt	2 x 300 mm	2400 m ³ /H	4,5 mm
SMA 222-45	6200 Watt	4600 Watt	2 x 300 mm	2200 m ³ /H	4,5 mm
SMA 231-45	7650 Watt	5650 Watt	3 x 300 mm	3600 m ³ /H	4,5 mm
SMA 232-45	9350 Watt	6900 Watt	3 x 300 mm	3300 m ³ /H	4,5 mm
SMA 241-45	10300 Watt	7600 Watt	4 x 300 mm	4800 m ³ /H	4,5 mm
SMA 242-45	12350 Watt	9150 Watt	4 x 300 mm	4400 m ³ /H	4,5 mm

	Tr = -25°C / R404A*		VLEUGEL HELICE	LUCHTDEBIET DEBIT D'AIR	VINAFSTAND ECARTEMENT D'AILETTES
	dT ₁ = 10K	dT ₁ = 6K			
SMA 311-70	2000 Watt	800 Watt	1 x 300 mm	1300 m ³ /H	7,0 mm
SMA 312-70	2650 Watt	1166 Watt	1 x 300 mm	1200 m ³ /H	7,0 mm
SMA 313-70	2750 Watt	1210 Watt	1 x 300 mm	1450 m ³ /H	7,0 mm
SMA 314-70	3650 Watt	1606 Watt	1 x 300 mm	1400 m ³ /H	7,0 mm
SMA 321-70	3850 Watt	1694 Watt	2 x 300 mm	2600 m ³ /H	7,0 mm
SMA 322-70	5050 Watt	2222 Watt	2 x 300 mm	2400 m ³ /H	7,0 mm
SMA 331-70	5800 Watt	2552 Watt	3 x 300 mm	3900 m ³ /H	7,0 mm
SMA 332-70	7750 Watt	3410 Watt	3 x 300 mm	3600 m ³ /H	7,0 mm
SMA 341-70	7900 Watt	3476 Watt	4 x 300 mm	5200 m ³ /H	7,0 mm
SMA 342-70	10100 Watt	4444 Watt	4 x 300 mm	4800 m ³ /H	7,0 mm

* Tr: Ruimtetemperatuur

* Tr: Température de la chambre

ONTDOOIING DEGIVRAGE	(A)	(B)	(C)	NATUURLIJK NATUREL	ELEKTRISCH ELECTRIQUE	EXTRA ** ALUPAINT	
790 Watt	792 mm	683 mm	292 mm	1371,90 €	1476,20 €	336,01 €	SMA 111-30
1130 Watt	792 mm	683 mm	292 mm	1526,84 €	1665,27 €	358,65 €	SMA 112-30
1200 Watt	1137 mm	683 mm	292 mm	1590,49 €	1676,33 €	364,87 €	SMA 113-30
1755 Watt	1137 mm	683 mm	292 mm	1759,93 €	1880,98 €	401,35 €	SMA 114-30
1450 Watt	1347 mm	683 mm	292 mm	2092,60 €	2206,46 €	412,25 €	SMA 121-30
2130 Watt	1347 mm	683 mm	292 mm	2345,20 €	2483,65 €	426,89 €	SMA 122-30
2120 Watt	1902 mm	683 mm	292 mm	2811,60 €	2954,43 €	426,89 €	SMA 131-30
3130 Watt	1902 mm	683 mm	292 mm	3126,01 €	3297,71 €	494,92 €	SMA 132-30
2790 Watt	2457 mm	683 mm	292 mm	3618,81 €	3792,64 €	563,40 €	SMA 141-30
4130 Watt	2457 mm	683 mm	292 mm	4087,55 €	4296,36 €	563,40 €	SMA 142-30

790 Watt	792 mm	683 mm	292 mm	1223,37 €	1410,20 €	321,94 €	SMA 211-45
1130 Watt	792 mm	683 mm	292 mm	1484,99 €	1577,60 €	336,96 €	SMA 212-45
1200 Watt	1137 mm	683 mm	292 mm	1529,20 €	1660,99 €	340,83 €	SMA 213-45
1755 Watt	1137 mm	683 mm	292 mm	1691,79 €	1854,46 €	365,72 €	SMA 214-45
1450 Watt	1347 mm	683 mm	292 mm	1971,12 €	2087,65 €	352,63 €	SMA 221-45
2130 Watt	1347 mm	683 mm	292 mm	2261,51 €	2402,30 €	383,75 €	SMA 222-45
2120 Watt	1902 mm	683 mm	292 mm	2730,03 €	2868,68 €	383,75 €	SMA 231-45
3130 Watt	1902 mm	683 mm	292 mm	3038,12 €	3260,28 €	430,11 €	SMA 232-45
2790 Watt	2457 mm	683 mm	292 mm	3504,52 €	3673,96 €	476,47 €	SMA 241-45
4130 Watt	2457 mm	683 mm	292 mm	3913,69 €	4177,69 €	476,47 €	SMA 242-45

ONTDOOIING DEGIVRAGE	(A)	(B)	(C)	NATUURLIJK NATUREL	ELEKTRISCH ELECTRIQUE	EXTRA ** ALUPAINT	
790 Watt	792 mm	683 mm	292 mm	1315,65 €	1392,50 €	311,43 €	SMA 311-70
1130 Watt	792 mm	683 mm	292 mm	1480,48 €	1594,89 €	321,94 €	SMA 312-70
1200 Watt	1137 mm	683 mm	292 mm	1495,93 €	1599,39 €	324,21 €	SMA 313-70
1755 Watt	1137 mm	683 mm	292 mm	1643,39 €	1768,73 €	340,83 €	SMA 314-70
1450 Watt	1347 mm	683 mm	292 mm	1931,63 €	2019,62 €	345,85 €	SMA 321-70
2130 Watt	1347 mm	683 mm	292 mm	2206,46 €	2345,00 €	352,62 €	SMA 322-70
2120 Watt	1902 mm	683 mm	292 mm	2626,81 €	2774,15 €	352,62 €	SMA 331-70
3130 Watt	1902 mm	683 mm	292 mm	2950,15 €	3128,27 €	383,75 €	SMA 332-70
2790 Watt	2457 mm	683 mm	292 mm	3370,25 €	3546,25 €	414,55 €	SMA 341-70
4130 Watt	2457 mm	683 mm	292 mm	3797,15 €	4001,68 €	414,55 €	SMA 342-70

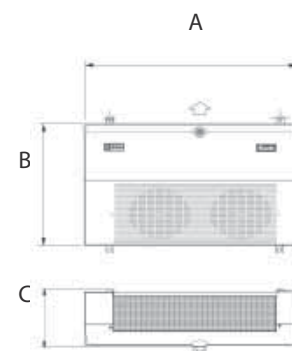

** ALUPAINT: Epoxy vin-coating
** ALUPAINT: Protection d'ailettes époxy

F27HC KUBIEKE VERDAMPERS - EVAPORATEURS CUBIQUES F27HC



Kubieke verdampers met zéér compacte afmetingen. Super efficiënte warmtewisselaar met verminderde ontvochtiging en rijmvorming. Omkasting uit gegalvaniseerde staalplaat met poedercoating. Voorzien van IP44 motoren! Ook verkrijgbaar als luchtcoeler voor glycolwater.

Évaporateur cubique très compact. Echangeur thermique super efficient avec déshumidification et formation de givre réduite. Carrosserie en acier galvanisé avec peinture époxy-polyester par poudrage. Moteurs électriques IP44! Disponible en version aérofrigorifère pour application eau glycolée.

	Tr = 0°C / R404A*		VLEUGEL	LUCHTDEBIET	VINAFSTAND
	dT ₁ = 10K	dT ₁ = 8K	HELICE	DEBIT D'AIR	ECARTEMENT D'AILETTES
F27HC 25-4	1850 Watt	1350 Watt	1 x 275 mm	900 m ³ /H	4,5 mm
F27HC 36-4	2350 Watt	1750 Watt	1 x 275 mm	900 m ³ /H	4,5 mm
F27HC 49-4	3850 Watt	2850 Watt	2 x 275 mm	1800 m ³ /H	4,5 mm
F27HC 71-4	4750 Watt	3500 Watt	2 x 275 mm	1800 m ³ /H	4,5 mm
F27HC 107-4	7200 Watt	5300 Watt	3 x 275 mm	2750 m ³ /H	4,5 mm
F27HC 142-4	9400 Watt	6900 Watt	4 x 275 mm	3600 m ³ /H	4,5 mm
F27HC 19-6	1600 Watt	1200 Watt	1 x 275 mm	950 m ³ /H	6,0 mm
F27HC 28-6	2050 Watt	1500 Watt	1 x 275 mm	950 m ³ /H	6,0 mm
F27HC 38-6	3030 Watt	2450 Watt	2 x 275 mm	2000 m ³ /H	6,0 mm
F27HC 55-6	4150 Watt	3050 Watt	2 x 275 mm	1900 m ³ /H	6,0 mm
F27HC 85-6	6300 Watt	4650 Watt	3 x 275 mm	2850 m ³ /H	6,0 mm
F27HC 110-6	8300 Watt	6100 Watt	4 x 275 mm	3800 m ³ /H	6,0 mm
	Tr = -25°C / R404A*		VLEUGEL	LUCHTDEBIET	VINAFSTAND
	dT ₁ = 10K	dT ₁ = 6K	HELICE	DEBIT D'AIR	ECARTEMENT D'AILETTES
F27HC 16-7	1450 Watt	630 Watt	1 x 275 mm	1000 m ³ /H	7,0 mm
F27HC 23-7	1850 Watt	810 Watt	1 x 275 mm	1000 m ³ /H	7,0 mm
F27HC 31-7	3000 Watt	1300 Watt	2 x 275 mm	2000 m ³ /H	7,0 mm
F27HC 46-7	3700 Watt	1600 Watt	2 x 275 mm	2000 m ³ /H	7,0 mm
F27HC 70-7	5700 Watt	2480 Watt	3 x 275 mm	3000 m ³ /H	7,0 mm
F27HC 92-7	7600 Watt	3340 Watt	4 x 275 mm	4000 m ³ /H	7,0 mm

* Tr: Ruimtetemperatuur

* Tr: Température de la chambre

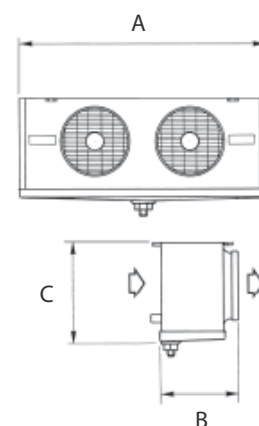

ONTDOOIING DEGIVRAGE	(A)	(B)	(C)	NATUURLIJK NATUREL	ELEKTRISCH ELECTRIQUE	EXTRA ** ALUPAINT	
1220 Watt	678 mm	330 mm	415 mm	860,18 €	1102,15 €	326,55 €	F27HC 25-4
1220 Watt	678 mm	330 mm	415 mm	987,76 €	1229,75 €	326,55 €	F27HC 36-4
2160 Watt	1048 mm	330 mm	415 mm	1249,55 €	1564,13 €	350,67 €	F27HC 49-4
2160 Watt	1048 mm	330 mm	415 mm	1443,15 €	1757,73 €	350,67 €	F27HC 71-4
3080 Watt	1418 mm	330 mm	415 mm	1916,13 €	2294,50 €	374,75 €	F27HC 107-4
4000 Watt	1788 mm	330 mm	415 mm	2413,31 €	2844,48 €	398,83 €	F27HC 142-4
1220 Watt	678 mm	330 mm	415 mm	842,56 €	1088,96 €	320,97 €	F27HC 19-6
1220 Watt	678 mm	330 mm	415 mm	967,96 €	1214,36 €	320,97 €	F27HC 28-6
2160 Watt	1048 mm	330 mm	415 mm	1220,00 €	1524,53 €	339,46 €	F27HC 38-6
2160 Watt	1048 mm	330 mm	415 mm	1429,00 €	1720,33 €	339,46 €	F27HC 55-6
3080 Watt	1418 mm	330 mm	415 mm	1878,74 €	2252,72 €	357,95 €	F27HC 85-6
4000 Watt	1788 mm	330 mm	415 mm	2356,11 €	2787,29 €	376,39 €	F27HC 110-6
ONTDOOIING DEGIVRAGE	(A)	(B)	(C)	NATUURLIJK NATUREL	ELEKTRISCH ELECTRIQUE	EXTRA ** ALUPAINT	
1220 Watt	678 mm	330 mm	415 mm	831,68 €	1082,37 €	318,72 €	F27HC 16-7
1220 Watt	678 mm	330 mm	415 mm	961,36 €	1207,74 €	318,72 €	F27HC 23-7
2160 Watt	1048 mm	330 mm	415 mm	1204,00 €	1508,86 €	334,82 €	F27HC 31-7
2160 Watt	1048 mm	330 mm	415 mm	1390,00 €	1709,33 €	334,82 €	F27HC 46-7
3080 Watt	1418 mm	330 mm	415 mm	1847,93 €	2221,42 €	350,93 €	F27HC 70-7
4000 Watt	1788 mm	330 mm	415 mm	2323,33 €	2759,02 €	367,18 €	F27HC 92-7

** ALUPAINT: Epoxy vin-coating
** ALUPAINT: Protection d'ailettes époxy

F35HC KUBIEKE VERDAMPERS - EVAPORATEURS CUBIQUES F35HC



Kubieke verdampers met zéér compacte afmetingen. Super efficiënte warmtewisselaar met verminderde ontvochtiging en rijmvorming. Omkasting uit gegalvaniseerde staalplaat met poedercoating. Voorzien van IP44 motoren! Ook verkrijgbaar als luchtcooler voor glycolwater.

Évaporateur cubique très compact. Echangeur thermique super efficient avec déshumidification et formation de givre réduite. Carrosserie en acier galvanisé avec peinture époxy-polyester par poudrage. Moteurs électriques IP44! Disponible en version aérofrigorifère pour application eau glycolée.

	Tr = 0°C / R404A*		VLEUGEL HELICE	LUCHTDEBIET DEBIT D'AIR	VINAFSTAND ECARTEMENT D'AILETTES
	dT ₁ = 10K	dT ₁ = 8K			
F35HC 73-4	5350 Watt	4000 Watt	1 x 350 mm	2600 m ³ /H	4,5 mm
F35HC 106-4	6700 Watt	5000 Watt	1 x 350 mm	2400 m ³ /H	4,5 mm
F35HC 145-4	10800 Watt	8000 Watt	2 x 350 mm	5200 m ³ /H	4,5 mm
F35HC 215-4	13500 Watt	10000 Watt	2 x 350 mm	4800 m ³ /H	4,5 mm
F35HC 272-4	18450 Watt	13750 Watt	3 x 350 mm	7450 m ³ /H	4,5 mm
F35HC 323-4	20200 Watt	15000 Watt	3 x 350 mm	7200 m ³ /H	4,5 mm
F35HC 362-4	24800 Watt	18500 Watt	4 x 350 mm	9950 m ³ /H	4,5 mm
F35HC 430-4	27200 Watt	20250 Watt	4 x 350 mm	9600 m ³ /H	4,5 mm
F35HC 59-6	4500 Watt	3300 Watt	1 x 350 mm	2650 m ³ /H	6,0 mm
F35HC 84-6	5900 Watt	4350 Watt	1 x 350 mm	2500 m ³ /H	6,0 mm
F35HC 117-6	9200 Watt	6800 Watt	2 x 350 mm	5300 m ³ /H	6,0 mm
F35HC 174-6	12000 Watt	8850 Watt	2 x 350 mm	5000 m ³ /H	6,0 mm
F35HC 218-6	16100 Watt	11850 Watt	3 x 350 mm	7700 m ³ /H	6,0 mm
F35HC 261-6	18000 Watt	13250 Watt	3 x 350 mm	7500 m ³ /H	6,0 mm
F35HC 290-6	21500 Watt	15850 Watt	4 x 350 mm	10300 m ³ /H	6,0 mm
F35HC 348-6	24000 Watt	16650 Watt	4 x 350 mm	10000 m ³ /H	6,0 mm

	Tr = -25°C / R404A*		VLEUGEL HELICE	LUCHTDEBIET DEBIT D'AIR	VINAFSTAND ECARTEMENT D'AILETTES
	dT ₁ = 10K	dT ₁ = 6K			
F35HC 47-7	4000 Watt	1800 Watt	1 x 350 mm	2700 m ³ /H	7,0 mm
F35HC 69-7	5400 Watt	2430 Watt	1 x 350 mm	2600 m ³ /H	7,0 mm
F35HC 94-7	8200 Watt	3690 Watt	2 x 350 mm	5400 m ³ /H	7,0 mm
F35HC 143-7	11000 Watt	4950 Watt	2 x 350 mm	5200 m ³ /H	7,0 mm
F35HC 179-7	14600 Watt	6570 Watt	3 x 350 mm	7950 m ³ /H	7,0 mm
F35HC 213-7	16500 Watt	7425 Watt	3 x 350 mm	7800 m ³ /H	7,0 mm
F35HC 238-7	19400 Watt	8730 Watt	4 x 350 mm	10600 m ³ /H	7,0 mm
F35HC 284-7	22000 Watt	9900 Watt	4 x 350 mm	10400 m ³ /H	7,0 mm

*Tr: Ruimtetemperatuur

*Tr: Température de la chambre

ONTDOOIING DEGIVRAGE	(A)	(B)	(C)	NATUURLIJK NATUREL	ELEKTRISCH ELECTRIQUE	EXTRA ** ALUPAINT	
2075 Watt	865 mm	416 mm	487 mm	1577,50 €	1883,35 €	352,00 €	F35HC 73-4
2975 Watt	865 mm	416 mm	487 mm	1923,06 €	2319,02 €	375,98 €	F35HC 106-4
3680 Watt	1420 mm	416 mm	487 mm	2585,16 €	2974,71 €	400,28 €	F35HC 145-4
5280 Watt	1420 mm	416 mm	487 mm	3225,07 €	3792,64 €	448,57 €	F35HC 215-4
7620 Watt	1975 mm	416 mm	487 mm	4058,82 €	4787,01 €	483,99 €	F35HC 272-4
7620 Watt	1975 mm	416 mm	487 mm	4571,52 €	5288,36 €	520,74 €	F35HC 323-4
9940 Watt	2530 mm	416 mm	487 mm	5365,63 €	6249,90 €	544,19 €	F35HC 362-4
9940 Watt	2530 mm	416 mm	487 mm	6046,00 €	6927,55 €	593,44 €	F35HC 430-4

2075 Watt	865 mm	416 mm	487 mm	1559,78 €	1867,77 €	340,73 €	F35HC 59-6
2975 Watt	865 mm	416 mm	487 mm	1896,23 €	2290,05 €	359,50 €	F35HC 84-6
3680 Watt	1420 mm	416 mm	487 mm	2521,31 €	2917,30 €	377,76 €	F35HC 117-6
5280 Watt	1420 mm	416 mm	487 mm	3167,87 €	3739,85 €	414,22 €	F35HC 174-6
7620 Watt	1975 mm	416 mm	487 mm	3993,10 €	4716,40 €	442,82 €	F35HC 218-6
7620 Watt	1975 mm	416 mm	487 mm	4481,37 €	5204,65 €	470,04 €	F35HC 261-6
9940 Watt	2530 mm	416 mm	487 mm	5253,48 €	6133,34 €	489,35 €	F35HC 290-6
9940 Watt	2530 mm	416 mm	487 mm	5918,27 €	6802,55 €	525,83 €	F35HC 348-6

ONTDOOIING DEGIVRAGE	(A)	(B)	(C)	NATUURLIJK NATUREL	ELEKTRISCH ELECTRIQUE	EXTRA ** ALUPAINT	
2075 Watt	865 mm	416 mm	487 mm	1539,95 €	1845,79 €	335,58 €	F35HC 47-7
2975 Watt	865 mm	416 mm	487 mm	1883,35 €	2275,03 €	352,00 €	F35HC 69-7
3680 Watt	1420 mm	416 mm	487 mm	2495,02 €	2891,01 €	367,56 €	F35HC 94-7
5280 Watt	1420 mm	416 mm	487 mm	3139,43 €	3706,84 €	399,86 €	F35HC 143-7
7620 Watt	1975 mm	416 mm	487 mm	3949,10 €	4672,62 €	423,88 €	F35HC 179-7
7620 Watt	1975 mm	416 mm	487 mm	4424,51 €	5145,65 €	448,04 €	F35HC 213-7
9940 Watt	2530 mm	416 mm	487 mm	5189,64 €	6076,04 €	463,59 €	F35HC 238-7
9940 Watt	2530 mm	416 mm	487 mm	5843,17 €	6725,29 €	496,11 €	F35HC 284-7

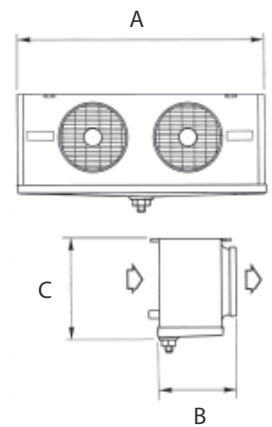

** ALUPAINT: Epoxy vin-coating
** ALUPAINT: Protection d'ailettes époxy

F45HC INDUSTRIELE VERDAMPERS - EVAPORATEURS INDUSTRIELS F45HC

Kubieke verdampers met zéér compacte afmetingen. Super efficiënte warmtewisselaar met verminderde ontvochtiging en rijmvorming. Omkasting uit gegalvaniseerde staalplaat met poedercoating. Voorzien van IP44 motoren! Ook verkrijgbaar als luchtcooler voor glycolwater.

Évaporateur cubique très compact. Echangeur thermique super efficient avec déshumidification et formation de givre réduite. Carrosserie en acier galvanisé avec peinture époxy-polyester par poudrage. Moteurs électriques IP44! Disponible en version aérofrigorifère pour application eau glycolée.



	Tr = 0°C / R404A*		VLEUGEL HELICE	LUCHTDEBIET DEBIT D'AIR	VINAFASTAND ECARTEMENT D'AILETTES
	dT ₁ = 10K	dT ₁ = 8K			
F45HC 1100-4	12500 Watt	9250 Watt	1 x 450 mm	5300 m ³ /H	4,0 mm
F45HC 1102-4	14300 Watt	10580 Watt	1 x 450 mm	4900 m ³ /H	4,0 mm
F45HC 1106-4	24900 Watt	18430 Watt	2 x 450 mm	10600 m ³ /H	4,0 mm
F45HC 1108-4	28600 Watt	21160 Watt	2 x 450 mm	9800 m ³ /H	4,0 mm
F45HC 1112-4	37500 Watt	27750 Watt	3 x 450 mm	15900 m ³ /H	4,0 mm
F45HC 1114-4	42200 Watt	31230 Watt	3 x 450 mm	14700 m ³ /H	4,0 mm
F45HC 1118-4	49900 Watt	36930 Watt	4 x 450 mm	21200 m ³ /H	4,0 mm
F45HC 1120-4	57600 Watt	42620 Watt	4 x 450 mm	19500 m ³ /H	4,0 mm

F45HC 1200-6	11300 Watt	8360 Watt	1 x 450 mm	5600 m ³ /H	6,0 mm
F45HC 1202-6	13400 Watt	9920 Watt	1 x 450 mm	5200 m ³ /H	6,0 mm
F45HC 1206-6	22700 Watt	16800 Watt	2 x 450 mm	11200 m ³ /H	6,0 mm
F45HC 1208-6	26900 Watt	19910 Watt	2 x 450 mm	10400 m ³ /H	6,0 mm
F45HC 1212-6	34000 Watt	25160 Watt	3 x 450 mm	16800 m ³ /H	6,0 mm
F45HC 1214-6	39800 Watt	29450 Watt	3 x 450 mm	15700 m ³ /H	6,0 mm
F45HC 1218-6	45900 Watt	33970 Watt	4 x 450 mm	22400 m ³ /H	6,0 mm
F45HC 1220-6	54000 Watt	39960 Watt	4 x 450 mm	20900 m ³ /H	6,0 mm

	Tr = -25°C / R404A*		VLEUGEL HELICE	LUCHTDEBIET DEBIT D'AIR	VINAFASTAND ECARTEMENT D'AILETTES
	dT ₁ = 10K	dT ₁ = 6K			
F45HC 1300-7	9700 Watt	4365 Watt	1 x 450 mm	5900 m ³ /H	7,5 mm
F45HC 1302-7	11900 Watt	5355 Watt	1 x 450 mm	5500 m ³ /H	7,5 mm
F45HC 1306-7	19400 Watt	8730 Watt	2 x 450 mm	11800 m ³ /H	7,5 mm
F45HC 1308-7	23800 Watt	10710 Watt	2 x 450 mm	11100 m ³ /H	7,5 mm
F45HC 1312-7	29600 Watt	13320 Watt	3 x 450 mm	17700 m ³ /H	7,5 mm
F45HC 1314-7	35200 Watt	15840 Watt	3 x 450 mm	16600 m ³ /H	7,5 mm
F45HC 1318-7	39500 Watt	17775 Watt	4 x 450 mm	23500 m ³ /H	7,5 mm
F45HC 1320-7	47700 Watt	21465 Watt	4 x 450 mm	22200 m ³ /H	7,5 mm

F45HC 1400-10	7800 Watt	3510 Watt	1 x 450 mm	6100 m ³ /H	10,0 mm
F45HC 1402-10	9700 Watt	4365 Watt	1 x 450 mm	5800 m ³ /H	10,0 mm
F45HC 1406-10	15900 Watt	7155 Watt	2 x 450 mm	12300 m ³ /H	10,0 mm
F45HC 1408-10	19500 Watt	8775 Watt	2 x 450 mm	11600 m ³ /H	10,0 mm
F45HC 1412-10	23900 Watt	10755 Watt	3 x 450 mm	18400 m ³ /H	10,0 mm
F45HC 1414-10	28900 Watt	13005 Watt	3 x 450 mm	17500 m ³ /H	10,0 mm
F45HC 1418-10	31800 Watt	14310 Watt	4 x 450 mm	24500 m ³ /H	10,0 mm
F45HC 1420-10	39000 Watt	17550 Watt	4 x 450 mm	23300 m ³ /H	10,0 mm

* Tr: Ruimtetemperatuur

* Tr: Température de la chambre

ONTDOOIING DEGIVRAGE	(A)	(B)	(C)	NATUURLIJK NATUREL	ELEKTRISCH ELECTRIQUE	EXTRA ** ALUPAINT	
3390 Watt	1250 mm	655 mm	655 mm	3946,64 €	4338,21 €	282,36 €	F45HC 1100-4
5080 Watt	1250 mm	655 mm	655 mm	4217,23 €	4864,00 €	330,86 €	F45HC 1102-4
6270 Watt	2050 mm	655 mm	655 mm	5770,35 €	6282,95 €	428,32 €	F45HC 1106-4
9400 Watt	2050 mm	655 mm	655 mm	6243,32 €	7044,10 €	525,28 €	F45HC 1108-4
9150 Watt	2885 mm	655 mm	655 mm	8104,46 €	8601,63 €	573,76 €	F45HC 1112-4
13720 Watt	2885 mm	655 mm	655 mm	8870,02 €	9723,59 €	719,24 €	F45HC 1114-4
12030 Watt	3685 mm	655 mm	655 mm	10262,57 €	10968,74 €	719,24 €	F45HC 1118-4
18040 Watt	3685 mm	655 mm	655 mm	11392,20 €	12491,07 €	913,69 €	F45HC 1120-4
3390 Watt	1250 mm	655 mm	655 mm	3876,23 €	4270,02 €	248,46 €	F45HC 1200-6
5080 Watt	1250 mm	655 mm	655 mm	4129,23 €	4769,40 €	285,65 €	F45HC 1202-6
6270 Watt	2050 mm	655 mm	655 mm	5627,36 €	6137,75 €	360,51 €	F45HC 1206-6
9400 Watt	2050 mm	655 mm	655 mm	6054,16 €	6857,11 €	434,89 €	F45HC 1208-6
9150 Watt	2885 mm	655 mm	655 mm	7873,47 €	8370,64 €	472,08 €	F45HC 1212-6
13720 Watt	2885 mm	655 mm	655 mm	8562,03 €	9417,80 €	583,67 €	F45HC 1214-6
12030 Watt	3685 mm	655 mm	655 mm	9958,98 €	10662,94 €	583,67 €	F45HC 1218-6
18040 Watt	3685 mm	655 mm	655 mm	10981,93 €	12084,08 €	732,88 €	F45HC 1220-6
3390 Watt	1250 mm	655 mm	655 mm	3832,24 €	4228,23 €	228,24 €	F45HC 1300-7
5080 Watt	1250 mm	655 mm	655 mm	4069,83 €	4712,20 €	258,83 €	F45HC 1302-7
6270 Watt	2050 mm	655 mm	655 mm	5543,77 €	6056,34 €	319,55 €	F45HC 1306-7
9400 Watt	2050 mm	655 mm	655 mm	5944,15 €	6742,72 €	380,75 €	F45HC 1308-7
9150 Watt	2885 mm	655 mm	655 mm	7589,69 €	8086,87 €	410,89 €	F45HC 1312-7
13720 Watt	2885 mm	655 mm	655 mm	8383,85 €	9237,42 €	502,20 €	F45HC 1314-7
12030 Watt	3685 mm	655 mm	655 mm	9774,19 €	10480,37 €	502,20 €	F45HC 1318-7
18040 Watt	3685 mm	655 mm	655 mm	10742,14 €	11844,29 €	624,14 €	F45HC 1320-7
3390 Watt	1250 mm	655 mm	655 mm	3790,43 €	4182,03 €	207,96 €	F45HC 1400-10
5080 Watt	1250 mm	655 mm	655 mm	4010,43 €	4650,61 €	231,51 €	F45HC 1402-10
6270 Watt	2050 mm	655 mm	655 mm	5475,57 €	5983,75 €	279,08 €	F45HC 1406-10
9400 Watt	2050 mm	655 mm	655 mm	5840,76 €	6634,92 €	326,15 €	F45HC 1408-10
9150 Watt	2885 mm	655 mm	655 mm	7448,89 €	7948,26 €	350,15 €	F45HC 1412-10
13720 Watt	2885 mm	655 mm	655 mm	8199,06 €	9050,41 €	420,77 €	F45HC 1414-10
12030 Watt	3685 mm	655 mm	655 mm	9591,59 €	10295,57 €	420,77 €	F45HC 1418-10
18040 Watt	3685 mm	655 mm	655 mm	10491,35 €	11595,71 €	515,87 €	F45HC 1420-10

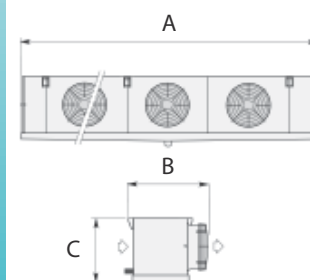

** ALUPAINT: Epoxy vin-coating
** ALUPAINT: Protection d'ailettes époxy

FHD PLAFONDVERDAMPERS - EVAPORATEURS PLAFONNIERS FHD



Zéér efficiënte, centraal opstelbare, dubbeluitblazende plafondverdampers. Gemakkelijk toegankelijk voor service d.m.v. scharnierend paneel. Omkasting in hoogwaardige kunststof.

Évaporateur plafonnier à double flux, très efficace, fixation centrale, habillage en matière plastique d'une qualité supérieure. Egouttoir pivotant avec accès maximal à toutes les parties intérieures (moteurs, résistances électriques & vanne thermostatique).

	Tr = 10°C / R404A*		VLEUGEL HELICE	LUCHTDEBIET L / S DEBIT D'AIR L / S	VINAFSTAND ECARTEMENT D'AILETTES
	dT ₁ = 10K - L	dT ₁ = 10K - S			
FHD 711-3	3350 Watt	3800 Watt	1 x 350 mm	1400 / 1800 m ³ /H	3,0 mm
FHD 712-3	4550 Watt	5350 Watt	1 x 350 mm	1400 / 1800 m ³ /H	3,0 mm
FHD 721-3	6750 Watt	7650 Watt	2 x 350 mm	2800 / 3600 m ³ /H	3,0 mm
FHD 722-3	9150 Watt	10750 Watt	2 x 350 mm	2800 / 3600 m ³ /H	3,0 mm
FHD 732-3	13650 Watt	15900 Watt	3 x 350 mm	4200 / 5400 m ³ /H	3,0 mm
FHD 742-3	17300 Watt	19800 Watt	4 x 350 mm	5500 / 7200 m ³ /H	3,0 mm

	Tr = 0°C / R404A*		VLEUGEL HELICE	LUCHTDEBIET DEBIT D'AIR	VINAFSTAND ECARTEMENT D'AILETTES
	dT ₁ = 10K - L	dT ₁ = 10K - S			
FHD 811-4	2750 Watt	3100 Watt	1 x 350 mm	1500 / 1900 m ³ /H	4,5 mm
FHD 812-4	4000 Watt	4550 Watt	1 x 350 mm	1500 / 1900 m ³ /H	4,5 mm
FHD 821-4	5500 Watt	6200 Watt	2 x 350 mm	2900 / 3800 m ³ /H	4,5 mm
FHD 822-4	7950 Watt	9100 Watt	2 x 350 mm	2900 / 3800 m ³ /H	4,5 mm
FHD 832-4	12050 Watt	13750 Watt	3 x 350 mm	4400 / 5700 m ³ /H	4,5 mm
FHD 842-4	15600 Watt	17600 Watt	4 x 350 mm	5900 / 7600 m ³ /H	4,5 mm

	Tr = -25°C / R404A*		VLEUGEL HELICE	LUCHTDEBIET DEBIT D'AIR	VINAFSTAND ECARTEMENT D'AILETTES
	dT ₁ = 10K - L	dT ₁ = 10K - S			
FHD 911-7	2000 Watt	2200 Watt	1 x 350 mm	1600 / 2000 m ³ /H	7,0 mm
FHD 912-7	3050 Watt	3450 Watt	1 x 350 mm	1600 / 2000 m ³ /H	7,0 mm
FHD 921-7	4000 Watt	4400 Watt	2 x 350 mm	3100 / 4000 m ³ /H	7,0 mm
FHD 922-7	6100 Watt	6850 Watt	2 x 350 mm	3100 / 4000 m ³ /H	7,0 mm
FHD 932-7	9350 Watt	10550 Watt	3 x 350 mm	4700 / 6000 m ³ /H	7,0 mm
FHD 942-7	12400 Watt	13900 Watt	4 x 350 mm	6200 / 8000 m ³ /H	7,0 mm

*Tr: Ruimtetemperatuur

*Tr: Température de la chambre

De types FHD zijn voorzien van EC ventilatoren met 2 luchtsnelheden. Ideaal voor toepassingen zoals versnijzalen, bereidingsruimtes, enzovoort.

Les modèles FHD sont équipés de moteurs-ventilateurs EC pour des vitesses d'air réduites et un niveau sonore faible. Application idéale pour les salles de travail et les salles de découpe.

ONTDOOIING DEGIVRAGE	(A)	(B)	(C)	NATUURLIJK NATUREL	ELEKTRISCH ELECTRIQUE	EXTRA ** ALUPAINT	
1800 Watt	888 mm	886 mm	263 mm	1690,00 €	1850,00 €	380,00 €	FHD 711-3
1800 Watt	888 mm	886 mm	263 mm	2188,00 €	2376,00 €	380,00 €	FHD 712-3
3200 Watt	1443 mm	886 mm	263 mm	2760,00 €	2998,00 €	486,00 €	FHD 721-3
3200 Watt	1443 mm	886 mm	263 mm	3452,00 €	3764,00 €	486,00 €	FHD 722-3
4700 Watt	1998 mm	886 mm	263 mm	4752,00 €	5124,00 €	550,00 €	FHD 732-3
6200 Watt	2553 mm	886 mm	263 mm	5969,00 €	6440,00 €	550,00 €	FHD 742-3

ONTDOOIING DEGIVRAGE	(A)	(B)	(C)	NATUURLIJK NATUREL	ELEKTRISCH ELECTRIQUE	EXTRA ** ALUPAINT	
1800 Watt	888 mm	886 mm	263 mm	1671,00 €	1784,00 €	380,00 €	FHD 811-4
1800 Watt	888 mm	886 mm	263 mm	2162,00 €	2290,00 €	380,00 €	FHD 812-4
3200 Watt	1443 mm	886 mm	263 mm	2580,00 €	2704,00 €	486,00 €	FHD 821-4
3200 Watt	1443 mm	886 mm	263 mm	3360,00 €	3504,00 €	486,00 €	FHD 822-4
4700 Watt	1998 mm	886 mm	263 mm	4620,00 €	4782,00 €	550,00 €	FHD 832-4
6200 Watt	2553 mm	886 mm	263 mm	5790,00 €	5998,00 €	550,00 €	FHD 842-4

ONTDOOIING DEGIVRAGE	(A)	(B)	(C)	NATUURLIJK NATUREL	ELEKTRISCH ELECTRIQUE	EXTRA ** ALUPAINT	
1800 Watt	888 mm	886 mm	263 mm	1658,00 €	1772,00 €	380,00 €	FHD 911-7
1800 Watt	888 mm	886 mm	263 mm	2140,00 €	2260,00 €	380,00 €	FHD 912-7
3200 Watt	1443 mm	886 mm	263 mm	2520,00 €	2640,00 €	486,00 €	FHD 921-7
3200 Watt	1443 mm	886 mm	263 mm	3308,00 €	3444,00 €	486,00 €	FHD 922-7
4700 Watt	1998 mm	886 mm	263 mm	4582,00 €	4746,00 €	550,00 €	FHD 932-7
6200 Watt	2553 mm	886 mm	263 mm	5804,00 €	6014,00 €	550,00 €	FHD 942-7

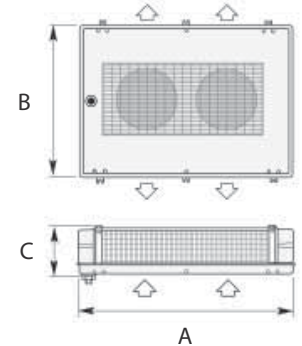

** ALUPAINT: Epoxy vin-coating
** ALUPAINT: Protection d'ailettes époxy

De lamelafstand bedraagt 2,1mm (3,2mm op aanvraag).
De condensors zijn voorzien van 1 x 230V ventilatoren.

L'écartement d'ailettes est 2,1mm (3,2mm en option).-
Ventilateurs 1 x 230V.

SHVN/S 330 CONDENSORS - CONDENSEURS SHVN/S 330

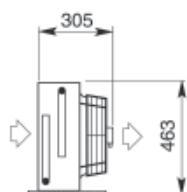
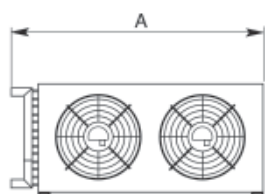

	ΔT 15K /R404A		(A)	VLEUGEL HELICE		EXTRA ** ALUPAINT
SHVN 5/4	5400 Watt *	38 dBa	550 mm	1 x 330 mm ◦	690,90 €	459,31 €
SHVN 6/4	6000 Watt *	38 dBa	550 mm	1 x 330 mm ◦	772,22 €	467,89 €
SHVN 7/0	6500 Watt *	38 dBa	550 mm	1 x 330 mm ◦	860,22 €	473,05 €
SHVN 10/4	10800 Watt *	41 dBa	1057 mm	2 x 330 mm ◯	1234,10 €	473,25 €
SHVN 12/8	12000 Watt *	41 dBa	1057 mm	2 x 330 mm ◯	1390,34 €	483,77 €
SHVN 13/9	13000 Watt *	41 dBa	1057 mm	2 x 330 mm ◯	1548,74 €	494,09 €

	ΔT 15K /R404A		(A)	VLEUGEL HELICE		EXTRA ** ALUPAINT
SHVS 4/1	4200 Watt *	29 dBa	550 mm	1 x 330 mm ◦	690,77 €	462,74 €
SHVS 4/8	4500 Watt *	29 dBa	550 mm	1 x 330 mm ◦	772,22 €	467,89 €
SHVS 8/2	8400 Watt *	32 dBa	1057 mm	2 x 330 mm ◯	1234,10 €	473,25 €
SHVS 9/6	9000 Watt *	32 dBa	1057 mm	2 x 330 mm ◯	1390,34 €	483,77 €

OPTIES - EN OPTION

Horizontale kit - Kit de fixation horizontaal	169,84 €
Extra circuit - Circuit supplémentaire	329,99 €

* T condensatie: +40°C — T omgeving: +25°C — dBa berekend op 10m afstand

** ALUPAINT: Epoxy vin-coating

* T de condensation: +40°C — T ambiante: +25°C — dBa calculé à une distance de 10m

** ALUPAINT: Protection d'ailettes époxy

SHVN/S 350 CONDENSORS - CONDENSEURS SHVN/S 350

		ΔT 15K /R404A		(A)	VLEUGEL HELICE		EXTRA ** ALUPAINT
SHVN 7/7	[A]	8000 Watt *	40 dBa	723 mm	1 x 350 mm o	913,02 €	320,97 €
SHVN 9/4	[A]	9100 Watt *	40 dBa	723 mm	1 x 350 mm o	1034,08 €	333,74 €
SHVN 10/2	[A]	9800 Watt *	40 dBa	723 mm	1 x 350 mm o	1159,40 €	346,62 €
SHVN 15/5	[A]	16000 Watt *	43 dBa	1294 mm	2 x 350 mm oo	1652,20 €	346,62 €
SHVN 19/0	[A]	18200 Watt *	43 dBa	1294 mm	2 x 350 mm oo	1863,39 €	372,48 €
SHVN 20/4	[A]	19600 Watt *	43 dBa	1294 mm	2 x 350 mm oo	2070,16 €	398,13 €
SHVN 23/2	[A]	24000 Watt *	45 dBa	1853 mm	3 x 350 mm ooo	2367,32 €	372,81 €
SHVN 28/5	[A]	27300 Watt *	45 dBa	1853 mm	3 x 350 mm ooo	2708,15 €	411,11 €
SHVN 30/6	[A]	29400 Watt *	45 dBa	1853 mm	3 x 350 mm ooo	3064,85 €	449,64 €
SHVN 38/0	[A]	36400 Watt *	46 dBa	2408 mm	4 x 350 mm oooo	4120,46 €	449,87 €
SHVN 40/8	[A]	39200 Watt *	46 dBa	2408 mm	4 x 350 mm oooo	4073,55 €	501,15 €
SHVN 38/1	[B]	36400 Watt *	46 dBa	1298 mm	4 x 350 mm 88	3746,51 €	449,87 €
SHVN 40/9	[B]	39200 Watt *	46 dBa	1298 mm	4 x 350 mm 88	4190,77 €	503,30 €
SHVN 46/5	[B]	48000 Watt *	48 dBa	1853 mm	6 x 350 mm 888	4665,96 €	449,87 €
SHVN 57/0	[B]	54600 Watt *	48 dBa	1853 mm	6 x 350 mm 888	5330,44 €	527,14 €
SHVN 61/2	[B]	13800 Watt *	48 dBa	1853 mm	6 x 350 mm 888	6001,34 €	603,96 €
SHVN 76/0	[B]	16800 Watt *	49 dBa	2408 mm	8 x 350 mm 8888	7261,94 €	604,46 €
SHVN 81/6	[B]	18400 Watt *	49 dBa	2408 mm	8 x 350 mm 8888	8020,97 €	706,98 €

		ΔT 15K /R404A		(A)	VLEUGEL HELICE		EXTRA ** ALUPAINT
SHVS 6/0	[A]	5800 Watt *	30 dBa	550 mm	1 x 350 mm o	913,02 €	320,86 €
SHVS 6/7	[A]	6100 Watt *	30 dBa	550 mm	1 x 350 mm o	1034,08 €	333,74 €
SHVS 12/0	[A]	11600 Watt *	33 dBa	1057 mm	2 x 350 mm oo	1652,62 €	346,85 €
SHVS 13/5	[A]	12200 Watt *	33 dBa	1057 mm	2 x 350 mm oo	1863,39 €	372,37 €
SHVS 18/0	[A]	17400 Watt *	35 dBa	550 mm	3 x 350 mm ooo	2367,11 €	372,61 €
SHVS 20/2	[A]	18300 Watt *	35 dBa	550 mm	3 x 350 mm ooo	2708,15 €	411,01 €
SHVS 24/0	[A]	23200 Watt *	36 dBa	1057 mm	4 x 350 mm oooo	3209,74 €	398,57 €
SHVS 27/0	[B]	24400 Watt *	36 dBa	1057 mm	4 x 350 mm oooo	3638,75 €	449,64 €
SHVS 24/1	[B]	23200 Watt *	36 dBa	550 mm	4 x 350 mm 88	3273,47 €	398,57 €
SHVS 27/1	[B]	24400 Watt *	36 dBa	550 mm	4 x 350 mm 88	3746,51 €	449,64 €
SHVS 36/0	[B]	34800 Watt *	38 dBa	550 mm	6 x 350 mm 888	4665,96 €	450,28 €
SHVS 40/5	[B]	36600 Watt *	38 dBa	550 mm	6 x 350 mm 888	5330,44 €	527,14 €
SHVS 48/1	[B]	46400 Watt *	39 dBa	1057 mm	8 x 350 mm 8888	6512,16 €	502,01 €
SHVS 54/0	[B]	48400 Watt *	39 dBa	1057 mm	8 x 350 mm 8888	7261,84 €	604,40 €

OPTIES - EN OPTION

Horizontale kit - Kit de fixation horizontale	TYPE [A]	186,55 €
Horizontale kit - Kit de fixation horizontale	TYPE [B]	235,83 €
Extra circuit - Circuit supplémentaire		329,99 €

* T condensatie: +40°C — T omgeving: +25°C — dBa berekend op 10m afstand

** ALUPAINT: Epoxy vin-coating

* T de condensation: +40°C — T ambiante: +25°C — dBa calculé à une distance de 10m

** ALUPAINT: Protection d'ailettes époxy

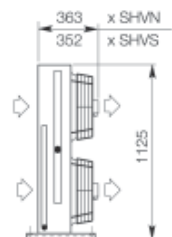
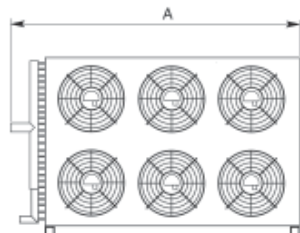
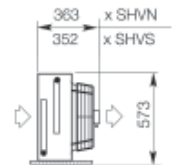
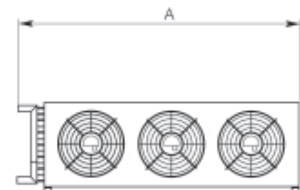



Voozien van "anti-tegenstroom" ventilatoren voor nog lagere geluidsniveaus.
Monofasige motoren, voorbekabeling en/of toerentalregeling op aanvraag.

Diffuseur de nouvelle conception à haute efficacité pour éliminer le recyclage de l'air et pour réduire le bruit. Moteurs monophasés; régulation de vitesse et précablage sur demande.

SAV Ø 500 CONDENSORS - CONDENSEURS SAV Ø 500

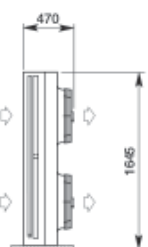
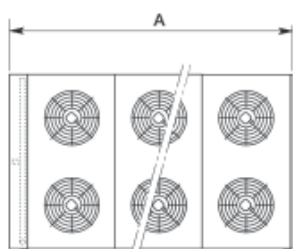
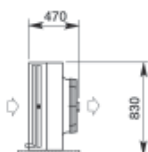
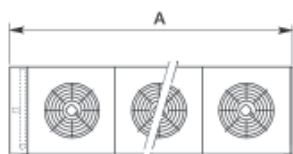

	△ T 15K/R404A 3x400V △	3x230V △ 3x400V ▲	(A)	VLEUGEL HELICE	** EXTRA ALUPAINT
SAV5N 4311	26,6 kW - 48 dBa	23,7 kW - 44 dBa	1085 mm	1 x 500 mm ○	2998,55 € 500,57 €
SAV5N 4312	29,2 kW - 48 dBa	25,2 kW - 44 dBa	1085 mm	1 x 500 mm ○	3302,02 € 517,24 €
SAV5N 4321	53,2 kW - 51 dBa	47,4 kW - 47 dBa	1895 mm	2 x 500 mm ○○	5119,25 € 605,81 €
SAV5N 4322	58,4 kW - 51 dBa	50,4 kW - 47 dBa	1895 mm	2 x 500 mm ○○	6808,35 € 584,21 €
SAV5N 4331	79,8 kW - 52 dBa	71,1 kW - 48 dBa	2705 mm	3 x 500 mm ○○○	7391,69 € 600,95 €
SAV5N 4332	87,6 kW - 52 dBa	75,6 kW - 48 dBa	2705 mm	3 x 500 mm ○○○	8247,41 € 651,39 €
SAV5N 4346	106,4 kW - 54 dBa	94,8 kW - 50 dBa	1895 mm	4 x 500 mm ○○○	10227,32 € 651,39 €
SAV5N 4347	116,8 kW - 54 dBa	100,8 kW - 50 dBa	1895 mm	4 x 500 mm ○○○	11430,73 € 718,36 €
SAV5N 4366	159,6 kW - 55 dBa	142,2 kW - 51 dBa	2705 mm	6 x 500 mm ○○○○	14438,04 € 752,05 €
SAV5N 4367	175,2 kW - 55 dBa	151,2 kW - 51 dBa	2705 mm	6 x 500 mm ○○○○	16032,92 € 852,50 €
SAV5S 4410	16,9 kW - 38 dBa	15,7 kW - 34 dBa	1085 mm	1 x 500 mm ○	2715,01 € 483,77 €
SAV5S 4411	19,4 kW - 38 dBa	17,5 kW - 34 dBa	1085 mm	1 x 500 mm ○	2998,53 € 500,51 €
SAV5S 4420	33,8 kW - 41 dBa	31,4 kW - 37 dBa	1895 mm	2 x 500 mm ○○	4575,81 € 517,24 €
SAV5S 4421	38,8 kW - 41 dBa	35,0 kW - 37 dBa	1895 mm	2 x 500 mm ○○	5119,25 € 550,73 €
SAV5S 4430	50,7 kW - 42 dBa	47,1 kW - 38 dBa	2705 mm	3 x 500 mm ○○○	6608,53 € 605,81 €
SAV5S 4431	58,2 kW - 42 dBa	52,5 kW - 38 dBa	2705 mm	3 x 500 mm ○○○	7391,69 € 600,95 €
SAV5S 4445	67,6 kW - 44 dBa	62,8 kW - 40 dBa	1895 mm	4 x 500 mm ○○○	9147,33 € 584,21 €
SAV5S 4446	77,6 kW - 44 dBa	70,0 kW - 40 dBa	1895 mm	4 x 500 mm ○○○	10227,32 € 651,39 €
SAV5S 4465	101,4 kW - 45 dBa	94,2 kW - 41 dBa	2705 mm	6 x 500 mm ○○○○	12902,40 € 651,39 €
SAV5S 4466	116,4 kW - 45 dBa	105,0 kW - 41 dBa	2705 mm	6 x 500 mm ○○○○	14438,05 € 752,05 €
SAV5R 4510	13,8 kW - 30 dBa	12,2 kW - 25 dBa	1085 mm	1 x 500 mm ○	2715,01 € 483,79 €
SAV5R 4511	15,0 kW - 30 dBa	12,5 kW - 25 dBa	1085 mm	1 x 500 mm ○	2998,55 € 500,51 €
SAV5R 4520	27,6 kW - 33 dBa	24,4 kW - 28 dBa	1895 mm	2 x 500 mm ○○	4575,82 € 517,24 €
SAV5R 4521	30,0 kW - 33 dBa	25,0 kW - 28 dBa	1895 mm	2 x 500 mm ○○	5119,25 € 550,73 €
SAV5R 4530	41,4 kW - 34 dBa	36,6 kW - 29 dBa	2705 mm	3 x 500 mm ○○○	6608,53 € 550,73 €
SAV5R 4531	45,0 kW - 34 dBa	37,5 kW - 29 dBa	2705 mm	3 x 500 mm ○○○	7391,69 € 600,95 €
SAV5R 4545	55,2 kW - 36 dBa	48,8 kW - 31 dBa	1895 mm	4 x 500 mm ○○○	9147,33 € 584,21 €
SAV5R 4546	60,0 kW - 36 dBa	50,0 kW - 31 dBa	1895 mm	4 x 500 mm ○○○	10227,32 € 651,39 €
SAV5R 4564	82,8 kW - 37 dBa	73,2 kW - 32 dBa	2705 mm	6 x 500 mm ○○○○	12902,41 € 651,39 €
SAV5R 4566	90,0 kW - 37 dBa	75,0 kW - 32 dBa	2705 mm	6 x 500 mm ○○○○	14438,05 € 752,05 €

OPTIES - OPTIONS

Horizontale kit - Kit de fixation horizontal	512,59 €
Extra circuit - Circuit supplémentaire	329,99 €

** ALUPAINT: Epoxy vin-coating
** ALUPAINT: Protection d'ailettes époxy

SAV Ø 630 CONDENSORS - CONDENSEURS SAV Ø 630

	△ 15K/R404A 3x400V △	3x230V △ 3x400V △	△ 人 (A)	VLEUGEL HELICE	** EXTRA ALUPAINT
SAV6N 6410 [A]	28,0 kW - 43 dBa	24,5 kW - 37 dBa	1373 mm	1 x 630 mm o	3420,93 € 480,88 €
SAV6N 6411 [A]	33,5 kW - 43 dBa	27,5 kW - 37 dBa	1373 mm	1 x 630 mm o	3873,98 € 547,74 €
SAV6N 6420 [A]	56,0 kW - 46 dBa	49,0 kW - 40 dBa	2373 mm	2 x 630 mm oo	5693,35 € 571,86 €
SAV6N 6421 [A]	67,0 kW - 46 dBa	55,0 kW - 40 dBa	2373 mm	2 x 630 mm oo	6474,34 € 619,85 €
SAV6N 6430 [A]	84,0 kW - 47 dBa	73,5 kW - 41 dBa	3373 mm	3 x 630 mm ooo	8368,46 € 620,00 €
SAV6N 6431 [A]	100,5 kW - 47 dBa	82,5 kW - 41 dBa	3373 mm	3 x 630 mm ooo	9659,86 € 691,97 €
SAV6N 6440 [B]	112,0 kW - 48 dBa	98,0 kW - 42 dBa	4373 mm	4 x 630 mm oooo	10654,10 € 668,02 €
SAV6N 6441 [B]	134,0 kW - 48 dBa	110,0 kW - 42 dBa	4373 mm	4 x 630 mm oooo	12246,83 € 764,08 €
SAV6N 6450 [B]	140,0 kW - 49 dBa	122,5 kW - 43 dBa	5373 mm	5 x 630 mm ooooo	14261,95 € 716,21 €
SAV6N 6451 [B]	167,5 kW - 49 dBa	137,5 kW - 43 dBa	5373 mm	5 x 630 mm ooooo	16156,12 € 836,13 €
SAV6N 6465 [H]	168,0 kW - 50 dBa	147,0 kW - 44 dBa	3393 mm	6 x 630 mm 888	17262,74 € 764,29 €
SAV6N 6466 [H]	201,0 kW - 50 dBa	165,0 kW - 44 dBa	3393 mm	6 x 630 mm 888	19766,12 € 908,19 €
SAV6N 6485 [H]	224,0 kW - 51 dBa	196,0 kW - 45 dBa	4393 mm	8 x 630 mm 8888	22102,60 € 860,65 €
SAV6N 6486 [H]	268,0 kW - 51 dBa	220,0 kW - 45 dBa	4393 mm	8 x 630 mm 8888	25204,38 € 1052,42 €
SAV6S 6510 [A]	23,5 kW - 36 dBa	20,0 kW - 29 dBa	1373 mm	1 x 630 mm o	3420,93 € 523,79 €
SAV6S 6511 [A]	26,5 kW - 36 dBa	21,0 kW - 29 dBa	1373 mm	1 x 630 mm o	3873,98 € 534,43 €
SAV6S 6520 [A]	47,0 kW - 39 dBa	40,0 kW - 32 dBa	2373 mm	2 x 630 mm oo	5693,35 € 571,86 €
SAV6S 6521 [A]	53,0 kW - 39 dBa	42,0 kW - 32 dBa	2373 mm	2 x 630 mm oo	6474,27 € 620,00 €
SAV6S 6530 [A]	70,5 kW - 40 dBa	60,0 kW - 33 dBa	3373 mm	3 x 630 mm ooo	8368,46 € 620,00 €
SAV6S 6531 [A]	79,5 kW - 40 dBa	63,0 kW - 33 dBa	3373 mm	3 x 630 mm ooo	9659,80 € 691,97 €
SAV6S 6540 [B]	94,0 kW - 41 dBa	80,0 kW - 34 dBa	4373 mm	4 x 630 mm oooo	10654,14 € 668,09 €
SAV6S 6541 [B]	106,0 kW - 41 dBa	84,0 kW - 34 dBa	4373 mm	4 x 630 mm oooo	12246,87 € 764,08 €
SAV6S 6550 [B]	117,5 kW - 42 dBa	100,0 kW - 35 dBa	5373 mm	5 x 630 mm ooooo	14262,05 € 716,21 €
SAV6S 6551 [B]	132,5 kW - 42 dBa	105,0 kW - 35 dBa	5373 mm	5 x 630 mm ooooo	16156,12 € 836,13 €
SAV6S 6565 [H]	141,0 kW - 43 dBa	120,0 kW - 36 dBa	3393 mm	6 x 630 mm 888	17262,74 € 764,29 €
SAV6S 6566 [H]	159,0 kW - 43 dBa	126,0 kW - 36 dBa	3393 mm	6 x 630 mm 888	19766,16 € 908,19 €
SAV6S 6585 [H]	188,0 kW - 44 dBa	160,0 kW - 37 dBa	4393 mm	8 x 630 mm 8888	22133,20 € 860,54 €
SAV6S 6586 [H]	212,2 kW - 44 dBa	168,0 kW - 37 dBa	4393 mm	8 x 630 mm 8888	25204,38 € 1052,42 €
SAV6R 6610 [A]	19,5 kW - 28 dBa	12,5 kW - 17 dBa	1373 mm	1 x 630 mm o	3420,93 € 523,79 €
SAV6R 6611 [A]	21,0 kW - 28 dBa	13,0 kW - 17 dBa	1373 mm	1 x 630 mm o	3873,98 € 534,43 €
SAV6R 6620 [A]	39,0 kW - 31 dBa	25,0 kW - 20 dBa	2373 mm	2 x 630 mm oo	5693,35 € 571,86 €
SAV6R 6621 [A]	42,0 kW - 31 dBa	26,0 kW - 20 dBa	2373 mm	2 x 630 mm oo	6474,27 € 620,00 €
SAV6R 6630 [A]	58,5 kW - 32 dBa	37,5 kW - 21 dBa	3373 mm	3 x 630 mm ooo	8368,46 € 620,00 €
SAV6R 6631 [A]	63,0 kW - 32 dBa	39,0 kW - 21 dBa	3373 mm	3 x 630 mm ooo	9659,79 € 691,97 €
SAV6R 6640 [B]	78,0 kW - 33 dBa	50,0 kW - 22 dBa	4373 mm	4 x 630 mm oooo	10654,14 € 668,09 €
SAV6R 6641 [B]	84,0 kW - 33 dBa	52,0 kW - 22 dBa	4373 mm	4 x 630 mm oooo	12246,87 € 764,08 €
SAV6R 6650 [B]	97,5 kW - 34 dBa	62,5 kW - 23 dBa	5373 mm	5 x 630 mm ooooo	14262,05 € 716,21 €
SAV6R 6651 [B]	105,0 kW - 34 dBa	65,0 kW - 23 dBa	5373 mm	5 x 630 mm ooooo	16156,12 € 836,13 €
SAV6R 6665 [H]	117,0 kW - 35 dBa	75,0 kW - 24 dBa	3393 mm	6 x 630 mm 888	17262,74 € 764,29 €
SAV6R 6666 [H]	126,0 kW - 35 dBa	78,0 kW - 24 dBa	3393 mm	6 x 630 mm 888	19766,16 € 908,19 €
SAV6R 6685 [H]	156,0 kW - 36 dBa	100,0 kW - 25 dBa	4393 mm	8 x 630 mm 8888	22133,20 € 860,54 €
SAV6R 6686 [H]	168,0 kW - 36 dBa	104,0 kW - 25 dBa	4393 mm	8 x 630 mm 8888	25204,38 € 1052,42 €

OPTIES - OPTIONS

Horizontale kit - Kit de fixation horizontale	TYPE [A]	418,49 €
Horizontale kit - Kit de fixation horizontale	TYPE [B]	620,99 €
Extra circuit - Circuit supplémentaire		187,37 €

** ALUPAINT: Epoxy vin-coating
** ALUPAINT: Protection d'ailettes epoxy

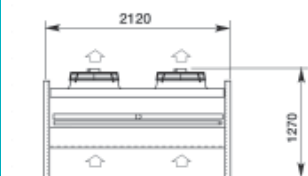
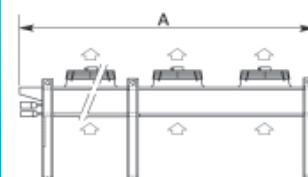

[H] HORIZONTALE OPSTELLING
INSTALLATION HORIZONTALE

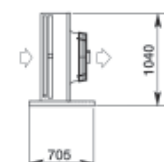
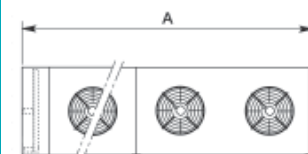

FF FAST FREEZER VERDAMPERS - FF EVAPORATEURS FAST FREEZER

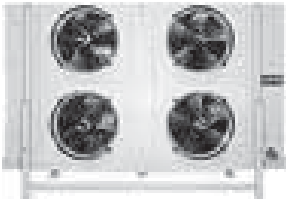

FF 50 H 230 - 12	13600 W
t/m de	
FF50H 827 - 10	76500 W

NHI INDUSTRIELE VERDAMPERS - NHI EVAPORATEURS VENTILES INDUSTRIELS



NHI 136 - 5	12000 W
t/m de	
NHI 1469 - 3	100000 W

HDI INDUSTRIELE VERDAMPERS - HDI EVAPORATEURS VENTILES INDUSTRIELS



HDI 135 - 5	11900 W
t/m de	
HDI 1470 - 3	97800 W

BUISLOZE CONDENSORS VOOR OEM - CONDENSEURS A AIR SANS TUBES POUR OEM



STN-STFT-STVF-STVF...ES voor vermogens van 210 W tot 5460 W
STN-STFT-STVF-STVF...ES pour puissances de 210 W à 5460 W

CONDENSORS "WATER SPRAY SYSTEM" - CONDENSEURS "WATER SPRAY SYSTEM"



De beste oplossing om het vermogen te verhogen en de afmetingen te beperken.
La meilleure solution pour augmenter les performances tout en réduisant les dimensions des appareils.

CONDENSORS OP AANVRAAG - CONDENSEURS SUR DEMANDE



SDHV en EHVD geventileerde condensers voor vermogens van 36 tot 584 kW.
SDHV en EHVD condenseurs ventilés pour puissances de 36 à 584 kW.

DRY-COOLERS OP AANVRAAG - AERO-REFRIGERANT SUR DEMANDE



XDHL - XXLD voor vermogens van 30 tot 2333 kW.
XDHL - XXLD pour puissances de 30 à 2333 kW.

Gamma voor NH3 en CO2 toepassingen eveneens beschikbaar.
Gamme pour des applications NH3 ou CO2 disponible.

STATISCHE VERDAMPERS - EVAPORATEURS STATIQUES

Maatwerk in zéér robuuste uitvoering!

De aluminium lamellen en de koperen buizen hebben een grote metaaldikte.

Schildering (alu-kleur) mogelijk.

Fabrication sur mesure d'évaporateurs à circulation d'air naturelle.

Les ailettes en alu et les tubes en cuivre rouge ont une épaisseur largement suffisante.

Peinture couleur alu en option.

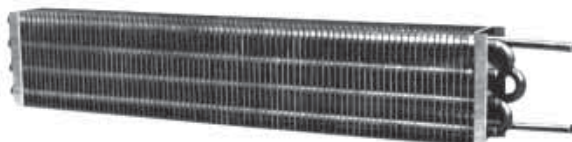

GELIEVE BIJ UW PRIJSAANVRAAG VOLGENDE GEGEVENS
OP SCHETS TE VERMELDEN:

- maximum hoogte
- maximum diepte
- maximum breedte (incl. bochten)
- aantal bochten
- buisdiameter
- bochtafstand
- lamelafstand
- aansluitzijde
- steunpunten

VEUILLEZ MENTIONNER DANS VOTRE DEMANDE DE PRIX
LES DONNEES SUIVANTES (évent. un schéma):

- hauteur max
- profondeur max
- largeur max (courbes incl.)
- nombre de courbes
- diamètre des tubes
- distance entre les tubes
- écartement d'ailettes
- connexions à gauche ou à droite
- points de fixation

PLATENWARMTEWISSELAARS - SERIE GBH - ECHANGEURS DE CHALEUR A PLAQUES

Nieuwe serie RVS platenwarmtewisselaars van GEA-WTT en GEA-ECOBRAZE. Geschikt voor drukken tot 45 bar en dus ideaal voor condensortoepassingen op R410A installaties.

Overige toepassingen:

- Warmtepompen
- Ijswatergroepen
- Verdampers en economisers
- Condensoren en subkoelers
- Proceskoeling

Selectie en prijzen op aanvraag.

La nouvelle série GBH d'échangeurs de chaleur à plaques brasées au cuivre, enrichit la gamme EcoBraze de GEA PHE Systems. Elle est conçue pour fonctionner parfaitement jusqu'à une pression de 45 bar, idéale pour le réfrigérant R410A, efficace sans pour autant affecter la couche d'ozone. La série GBH vous offre une variété maximale de possibilités de circulation des fluides, un profil de plaques optimisé ainsi que des améliorations au niveau de la zone de distribution.

- Chauffage et production d'eau chaude par pompe à chaleur (PAC)
- Refroidissement par groupe d'eau glacée pour conditionnement d'air
- Système de refroidissement des procédés
- Évaporateur et économiseur
- Condenseur et sous-refroidisseur
- Autres applications réfrigérant-liquide et haute pression

Sélection et prix sur demande.





LIJNCOMPONENTEN COMPOSANTS

83 VLOEISTOFVATEN & VEERVEILIGHEDEN - RESERVOIRS DE LIQUIDE & VANNES DE SECURITE

84 FILTERDROGERS - FILTRES-DESHYDRATEURS

86 SERVICEDROGERS - DESHYDRATEURS DE SERVICE

87 KIJKGLAZEN - VOYANTS DE LIQUIDE

88 THERMOSTATISCHE EXPANSIEVENTIELEN - DETENDEURS THERMOSTATIQUES

94 MAGNEETKLEPPEN - VANNES SOLENOIDES

96 MEMBRAANAFSLUITERS - VANNES D'ARRET MANUELLES

97 BOLKRANEN - VANNES A BILLE

98 VENTIELEN EN DRUKREGELAARS - VANNES ET REGULATEURS DE PRESSION

100 TERUGSLAGKLEPPEN - CLAPETS DE RETENUE

101 VLOEISTOFAFSCHIEDERS - SEPARATEURS DE LIQUIDE

101 WARMTEWISSELAARS - ECHANGEURS DE CHALEUR

102 OLIEAFSCHIEDERS - SEPARATEURS D'HUILE

103 TRILLINGSDEMPERS EN MUFFLERS - TUBES ANTI-VIBRATIONS ET MUFFLERS

VLOEISTOFVATEN VERTICAAL - RESERVOIRS DE LIQUIDE VERTICAUX

	INHOUD CONTENU	Ø x L	AANSLUITING CONNEXION	
RV 1000	10 dm ³	194 x 395 mm	1/2 - 1	183,50 €
RV 1200	12 dm ³	220 x 370 mm	5/8 - 1	189,85 €
RV 1450	14,5 dm ³	220 x 473 mm	5/8 - 1 1/4	210,15 €
RV 2000	20 dm ³	260 x 445 mm	22 mm - 1 1/4	258,85 €
RV 3000	30 dm ³	323 x 445 mm	22 mm - 1 1/4	511,60 €
RV 4000	40 dm ³	273 x 845 mm	1 3/4 - 1 1/4	1280,50 €
RV 6000	60 dm ³	273 x 1195 mm	1 3/4 - 1 1/4	1483,00 €
RV 8000	80 dm ³	273 x 1515 mm	1 3/4 - 1 1/4	1719,45 €
RV 9800	98 dm ³	323 x 1350 mm	1 3/4 - 1 3/4	1964,10 €



VEERVEILIGHEDEN - VANNES DE SECURITE

SV2/44 19,6	19,6 bar	1/2NPT x 1/2" G	118,00 €
SV2/44 28,0	28,0 bar	1/2NPT x 1/2" G	118,00 €
SV2/44 32,0	32,0 bar	1/2 NPT x 1/2" G	118,00 €
REF 80.38.34.10	45,0 bar	3/8 NPT x 3/4" G	118,00 €
110-B-08 x 06	verloop - 1/2 MPT x 3/8 FPT - réduction		5,80 €
120-B-08X06	verloop - 3/8 MPT x 1/2 FPT - réduction		11,40 €



Alle filter-drogers zijn geschikt voor R134a - R410A - R404A - R407C - R507.
Maximale filtratie met zeer hoge vocht- en zuuropname.

Les filtres-déshydrateurs sont appropriés aux applications R134a - R410A - R404A - R407C - R507.
L'absorption de l'humidité et de l'acidité et leur filtration sont maximales.

WARTEL FILTER-DROGERS - FILTRES-DESHYDRATEURS A ECROUS



		Ø x L	
FG 032	1/4	50 x 105 mm	16,90 €
FG 052	1/4	50 x 120 mm	20,00 €
FG 053	3/8	50 x 130 mm	20,00 €
FG 082	1/4	50 x 138 mm	24,80 €
FG 083	3/8	50 x 153 mm	24,80 €
FG 084	1/2	50 x 156 mm	24,80 €
FG 162	1/4	76 x 155 mm	31,50 €
FG 163	3/8	76 x 170 mm	31,50 €
FG 164	1/2	76 x 175 mm	31,90 €
FG 165	5/8	76 x 177 mm	33,90 €
FG 303	3/8	76 x 242 mm	54,20 €
FG 304	1/2	76 x 245 mm	54,20 €
FG 305	5/8	76 x 248 mm	54,20 €
FG 405	5/8	89 x 235 mm	69,80 €

SOLDEER FILTER-DROGERS - FILTRES-DESHYDRATEURS A SOUDER



		Ø x L	
FG 032 S	1/4	50 x 99 mm	16,90 €
FG 052 S	1/4	50 x 112 mm	20,00 €
FG 053 S	3/8	50 x 135 mm	20,00 €
FG 082 S	1/4	50 x 134 mm	24,80 €
FG 083 S	3/8	50 x 138 mm	24,80 €
FG 084 S	1/2	50 x 135 mm	24,80 €
FG 162 S	1/4	76 x 155 mm	31,50 €
FG 163 S	3/8	76 x 159 mm	31,50 €
FG 164 S	1/2	76 x 152 mm	31,90 €
FG 165 S	5/8	76 x 140 mm	33,90 €
FG 303 S	3/8	76 x 225 mm	54,20 €
FG 304 S	1/2	76 x 210 mm	54,20 €
FG 305 S	5/8	76 x 207 mm	54,20 €
FG 407 S	7/8	89 x 210 mm	69,80 €

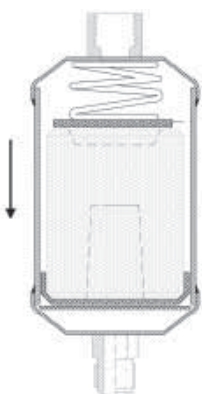



FILTERS MET VERVANGBARE KERN - FILTRES A BLOC INTERCHANGEABLE

Ontworpen voor gebruik in zowel vloeistof- als zuigleiding. Met handig meetpunt op het deksel.
Andere types patronen (bvb. anti-zuur) op aanvraag.

Filtres-déshydrateurs pour l'aspiration et le refoulement. Prise de pression pratique sur le couvercle.
Les cartouches anti-acide sont disponibles sur demande.

		Ø x L	PATROON - CARTOUCHE	
FGR 487	7/8	114 x 230 mm	1	211,50 €
FGR 489	1 1/8	114 x 236 mm	1	218,12 €
FGR 967	7/8	114 x 375 mm	2	246,24 €
FGR 969	1 1/8	114 x 382 mm	2	251,16 €
FGR 48	PATROON - CARTOUCHE		428 cm ²	21,35 €



BI-DIRECTIONELE DROGERS - DESHYDRATEURS BI-DIRECTIONNELS

		Ø x L	R410A	
FGBF-162-S	1/4	76 x 129 mm	9,5 kw	74,00 €
FGBF-163-S	3/8	76 x 129 mm	25,0 kw	74,00 €
FGBF-164-S	1/2	76 x 129 mm	40,0 kw	74,00 €
FGBF-303-S	3/8	76 x 188 mm	28,0 kw	84,00 €
FGBF-304-S	1/2	76 x 188 mm	41,0 kw	84,00 €
FGBF-305-S	5/8	76 x 188 mm	54,0 kw	84,00 €



BURN-OUT FILTERS VOOR ZUIGLEIDING - FILTRES POUR CONDUITE D'ASPIRATION

Hoge zuuropname en grote filtercapaciteit. Drukval gemakkelijk te meten dankzij 2 meetpunten.
Onmisbare component na een burn-out!

Absorption d'acidité et capacité de filtrage très élevées. Deux prises de pression. Composant incontournable après qu'un moteur électrique soit brûlé!

		Ø x L		
SSL-083-F	3/8	89 x 138 mm	131 cm ³	80,00 €
SSL-084-F	1/2	89 x 139 mm	131 cm ³	80,00 €
SSL-165-F	5/8	89 x 166 mm	262 cm ³	88,14 €
SSL-084-S	1/2	89 x 139 mm	131 cm ³	80,00 €
SSL-165-S	5/8	89 x 166 mm	262 cm ³	88,14 €
SSL-166-S	3/4	89 x 177 mm	262 cm ³	97,47 €
SSL-307-S	7/8	114 x 249 mm	492 cm ³	136,00 €
SSL-419-S	1 1/8	114 x 252 mm	672 cm ³	150,00 €
SSL-4811-S	1 3/8	114 x 266 mm	787 cm ³	170,00 €
SSL-4813-S	1 5/8	114 x 266 mm	787 cm ³	170,00 €



Koper filter-drogers voor R134a - R404A en R600a.
Maximale filtratie met een zeer hoge vocht- en zuuropname.

Les filtres-déshydrateurs sont appropriés aux applications R134a - R404A - R600a.
L'absorption de l'humidité et de l'acidité et leur filtration sont maximales.

SERVICE DROGERS - DESHYDRATEURS DE SERVICE



				Ø x L	
SM-10 M	10 gr	3/16 - 2,4 mm		16 x 120 mm	3,38 €
SM-10 P	10 gr	1/4 - 2,4 mm		16 x 120 mm	3,38 €
SM-20 M	20 gr	3/16 - 2,4 mm		19 x 123 mm	5,05 €
SM-20 P	20 gr	1/4 - 2,4 mm		19 x 123 mm	5,05 €
SM-30 M	30 gr	3/16 - 2,6 mm		24 x 155 mm	6,75 €
SM-30 P	30 gr	1/4 - 2,6 mm		24 x 155 mm	6,75 €
SM-30 S	30 gr	1/4 - 1/4		24 x 155 mm	6,75 €

SERVICE DROGERS - DESHYDRATEURS DE SERVICE



				Ø x L	
SM-10 PD	10 gr	1/4 + 1/4 - capillair		120 x 16 mm	3,38 €
SM-20 PD	20 gr	1/4 + 1/4 - capillair		125 x 19 mm	5,05 €
SM-30 PD	30 gr	1/4 + 1/4 - capillair		155 x 24 mm	6,75 €

SERVICE DROGERS - DESHYDRATEURS DE SERVICE



				Ø x L	
SM-LG	15 gr	1/4 - 2,3 mm		19 x 248 mm	10,91 €
SM-HE	30 gr	1/4 - 3,3 mm		24 x 275 mm	13,18 €



Geïntegreerd glas voor een duidelijk zicht en een gegarandeerde lektheid.
Gevoelige vochtindicator bestand tegen zuren en compatibel met elk koelmiddel.
Corps fermé hermétiquement avec un verre incorporé pour une étanchéité garantie.
Avec indicateur d'humidité, résistant aux acides et compatible avec tous les réfrigérants.

WARTEL M/V KIJKGLAZEN - VOYANTS DE LIQUIDE A ECROUS M/F

		L	
SPU 2 MF	1/4	62 mm	20,09 €
SPU 3 MF	3/8	65 mm	22,60 €
SPU 4 MF	1/2	71 mm	28,42 €
SPU 5 MF	5/8	73 mm	37,94 €

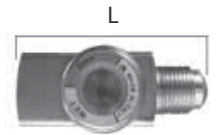

WARTEL M/M KIJKGLAZEN - VOYANTS DE LIQUIDE A ECROUS M/M

		L	
SPU 2 MM	1/4	65 mm	18,87 €
SPU 3 MM	3/8	68 mm	19,33 €
SPU 4 MM	1/2	80 mm	27,96 €

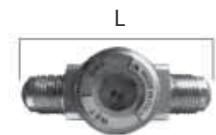

SOLDEER KIJKGLAZEN - VOYANTS DE LIQUIDE A SOUDER

		L	
SPU 1/4 S	1/4	111 mm	26,95 €
SPU 3/8 S	3/8	120 mm	27,71 €
SPU 1/2 S	1/2	129 mm	30,72 €
SPU 5/8 S	5/8	136 mm	34,45 €
SPU 7/8 S	7/8	166 mm	65,91 €



TABEL KLEURINDICATIE - TABLEAU D'INDICATION DES COULEURS

koelgas réfrigérant	temperatuur température	groen / droog vert / sec	geel / vochtig jaune / humide
	°C	ppm	ppm
R407C R410A	25	30	100
	50	60	210
R134a	25	18	33
	50	45	80
R404A R507	25	10	40
	40	40	115

T2 / TE2 [WARTEL 3/8 + WARTEL 1/2] - T2 / TE2 [ECROU 3/8 + ECROU 1/2]



Standaard bereik van -40°C tot +10°C. Andere koelgassen op aanvraag. Lengte capillair: 1,5 m

Champ de travail standard de -40°C à +10°C. Autres réfrigérants sur demande. Longueur du capillaire: 1,5 m

		VERBINDING CONNEXION		DRUKVEREFFENING EGALISATION	DOORLAAT ORIFICE	
068Z3496	TZ 2	flare/flare	R407C	zonder - sans	OX - 06	71,30 €
068Z3346	TN 2	flare/flare	R134a	zonder - sans	OX - 06	71,30 €
068Z3400	TS 2	flare/flare	R404A	zonder - sans	OX - 06	71,30 €
068Z3501	TEZ 2	flare/flare	R407C	uitwendig - externe	OX - 06	113,60 €
068Z3348	TEN 2	flare/flare	R134a	uitwendig - externe	OX - 06	113,60 €
068Z3403	TES 2	flare/flare	R404A	uitwendig - externe	OX - 06	113,60 €

T2 / TE2 [WARTEL 3/8 + SOLDEER 1/2] - T2 / TE2 [ECROU 3/8 + A SOUDER 1/2]



Standaard bereik van -40°C tot +10°C. Andere koelgassen op aanvraag. Lengte capillair: 1,5 m

Met soldeeradapter en een platte filter maakt u van een TE 2 flare/soldeer, een volledig soldeerventiel met uitwisselbare doorlaat!

Champ de travail standard de -40°C à +10°C. Autres réfrigérants sur demande. Longueur du capillaire: 1,5 m

En ajoutant un adaptateur à souder et un filtre à tête plate, le TE 2 flare/à souder devient un détendeur à souder avec un orifice interchangeable!

		VERBINDING CONNEXION		DRUKVEREFFENING EGALISATION	DOORLAAT ORIFICE	
068Z3329	TZ 2	flare/solder	R407C	zonder - sans	OX - 06	71,30 €
068Z3383	TN 2	flare/solder	R134a	zonder - sans	OX - 06	71,30 €
068Z3414	TS 2	flare/solder	R404A	zonder - sans	OX - 06	71,30 €
068Z3446	TEZ 2	flare/solder	R407C	uitwendig - externe	OX - 06	113,60 €
068Z3385	TEN 2	flare/solder	R134a	uitwendig - externe	OX - 06	113,60 €
068Z3415	TES 2	flare/solder	R404A	uitwendig - externe	OX - 06	113,60 €

T2 / TE2 ACCESSOIRES - T2 / TE2 ACCESSOIRES



068-2002		ORIFICE 0X		26,70 €
068-2003		ORIFICE 00		26,70 €
068-2010		ORIFICE 01		26,70 €
068-2015		ORIFICE 02		26,70 €
068-2006		ORIFICE 03		26,70 €
068-2007		ORIFICE 04		26,70 €
068-2008		ORIFICE 05		26,70 €
068-2009		ORIFICE 06		26,70 €
068-0081		filter (platte kop) - filtre (tête plate)		2,56 €
068-208266		soldeeradapter 1/4 - adaptateur à souder 1/4		22,00 €
068-208066		soldeeradapter 3/8 - adaptateur à souder 3/8		22,00 €

TUA / TUAE [SOLDEER 3/8 + SOLDEER 1/2] - TUA / TUAE [A SOUDER 3/8 + A SOUDER 1/2]

Expantieventielen uit 100% RVS (solderen kan met Sil-fos en eerst buis opwarmen).
Doorlaten vervangbaar zonder leidingen los te maken. Standaard bereik van -40°C tot +10°C.

Détendeurs inoxydables. Après avoir chauffé les tubes, une soudure au Sil-fos est possible. Les orifices sont interchangeables sans déconnecter les tuyaux. Champ de travail standard de -40°C à +10°C.

		VERBINDING CONNEXION		DRUKVEREFFENING EGALISATION	DOORLAAT ORIFICE	
068U2325	TUA	solder/solder	R407C	zonder - sans	0X - 09	91,30 €
068U2205	TUA	solder/solder	R134a	zonder - sans	0X - 09	91,30 €
068U2285	TUA	solder/solder	R404A	zonder - sans	0X - 09	91,30 €
068U2414	TUA	solder/solder	R410A	zonder - sans	0X - 09	145,70 €
068U2327	TUAE	solder/solder	R407C	uitwendig - externe	0X - 09	132,40 €
068U2207	TUAE	solder/solder	R134a	uitwendig - externe	0X - 09	132,40 €
068U2287	TUAE	solder/solder	R404A	uitwendig - externe	0X - 09	132,40 €
068U1714	TUAE	solder/solder	R410A	uitwendig - externe	0X - 09	145,70 €



TUA / TUAE ACCESSOIRES - TUA / TUAE ACCESSOIRES

ORIFICE	0X - 00 - 01 - 02 - 03 - 04 - 05 - 06 - 07 - 08 - 09	33,50 €
---------	--	----------------



HONEYWELL FLICA TLK - HONEYWELL FLICA TLK

De compacte expansieventielen TLK zijn ideaal voor commerciële koelinstallaties.
Vaste doorlaat, zonder uitwendige drukvereffening. Capillairlengte: 1,0 m.
Standaard bereik (R134a) van -30°C tot +15°C - (R404A) van -50°C tot +10°C.

Idéal pour les insta.

Détendeur TLK : compact, sans égalisation externe. Longueur tube capillaire : 1,0 m.
Champ de travail standard (R134a) de -30°C à +15°C - (R404A) de -50°C à +10°C.

		VERBINDING CONNEXION		T verd: -10°C T évap: -10°C	
TLK 0,5	R134a	solder/solder	1/4 - 3/8	0,65 kW	70,00 €
TLK 0,7	R134a	solder/solder	1/4 - 3/8	0,90 kW	70,00 €
TLK 1,0	R134a	solder/solder	1/4 - 3/8	1,30 kW	70,00 €
TLK 1,5	R134a	solder/solder	1/4 - 3/8	2,10 kW	70,00 €
TLK 0,5	R404A	solder/solder	1/4 - 3/8	0,70 kW	70,00 €
TLK 0,7	R404A	solder/solder	1/4 - 3/8	1,00 kW	70,00 €
TLK 1,0	R404A	solder/solder	1/4 - 3/8	1,45 kW	70,00 €



TE 5 [BODY + THERMOSTATISCH ELEMENT] - TE 5 [CORPS + ELEMENT THERMOSTATIQUE]



BODY CORPS DE VANNE		VERBINDING CONNEXION			DOORLAAT ORIFICE	
067B4013	TE 5	flare/flare	1/2 - 5/8	haaks - équerre	0,5 -01 - 02 - 03	66,30 €
067B4007	TE 5	solder/solder	1/2 - 5/8	recht - droit	0,5 -01 - 02 - 03	66,30 €
067B4009	TE 5	solder/solder	1/2 - 5/8	haaks - équerre	0,5 -01 - 02 - 03	66,30 €
067B4011	TE 5	solder/solder	5/8 - 7/8	haaks - équerre	04 -05	66,30 €
067B4034	TE 5	solder/solder	7/8 - 11/8	haaks - équerre	04 -05	66,30 €
ELEMENT WARTEL ELEMENT A ECROUS				DRUKVEREFFENING EGALISATION		
067B3297	TEN 5	flare	R134a	uitwendig - externe		170,20 €
067B3342	TES 5	flare	R404A	uitwendig - externe		170,20 €
067B3278	TEZ 5	flare	R407C	uitwendig - externe		170,20 €
ELEMENT SOLDEER ELEMENT A SOUDER				DRUKVEREFFENING EGALISATION		
067B3430	TEN 5	solder	R134a	uitwendig - externe		167,70 €
067B3380	TES 5	solder	R404A	uitwendig - externe		167,70 €
DOORLAAT ORIFICE						
067B2788	TE 5	n° 0,5				68,70 €
067B2789	TE 5	n° 1				68,70 €
067B2790	TE 5	n° 2				68,70 €
067B2791	TE 5	n° 3				68,70 €
067B2792	TE 5	n° 4				91,40 €

TE 12 [BODY + THERMOSTATISCH ELEMENT] - TE 12 [CORPS + ELEMENT THERMOSTATIQUE]



BODY CORPS DE VANNE		VERBINDING CONNEXION			DOORLAAT ORIFICE	
067B4023	TE 12/20	solder/solder	7/8 - 1 1/8	haaks - équerre	05 - 07	68,50 €
ELEMENT SOLDEER ELEMENT A SOUDER				DRUKVEREFFENING EGALISATION		
067B3232	TEN 12	R134a		uitwendig - externe		210,00 €
067B3347	TES 12	R404A		uitwendig - externe		210,00 €
067B3366	TEZ 12	R407C		uitwendig - externe		210,00 €
DOORLAAT ORIFICE						
067B2708	TE 12	n° 5				104,40 €
067B2709	TE 12	n° 6				104,40 €
067B2710	TE 12	n° 7				104,40 €

TE 20 [BODY + THERMOSTATISCH ELEMENT] - TE 20 [CORPS + ELEMENT THERMOSTATIQUE]

BODY CORPS DE VANNE		VERBINDING CONNEXION		DOORLAAT ORIFICE		
067B4023	TE12/20	solder/solder	7/8 - 1 1/8	haaks - équerre	08 - 09	68,50 €
ELEMENT SOLDEER ELEMENT A SOUDER				DRUKVEREFFENING EGALISATION		
067B3292	TEN 20	R134a		uitwendig - externe		574,10 €
067B3352	TES 20	R404A		uitwendig - externe		574,10 €
067B3371	TEZ 20	R407C		uitwendig - externe		574,10 €
DOORLAAT ORIFICE						
067B2771	TE 20	n° 8				181,10 €
067B2773	TE 20	n° 9				181,10 €



TE 55 [BODY + THERMOSTATISCH ELEMENT] - TE 55 [CORPS + ELEMENT THERMOSTATIQUE]

BODY CORPS DE VANNE		VERBINDING CONNEXION		DOORLAAT ORIFICE		
067G4004	TE 55	solder/solder	1 1/8 - 1 3/8	haaks - équerre	10 - 13	91,80 €
ELEMENT SOLDEER ELEMENT A SOUDER				DRUKVEREFFENING EGALISATION		
067G3222	TEN 55	R134a		uitwendig - externe		665,30 €
067G3302	TES 55	R404A		uitwendig - externe		665,30 €
067G3240	TEZ 55	R407C		uitwendig - externe		665,30 €
DOORLAAT ORIFICE						
067G2701	TE 55	n° 10				181,10 €
067G2704	TE 55	n° 11				201,80 €
067G2707	TE 55	n° 12				201,80 €
067G2710	TE 55	n° 13				328,70 €



SELECTIETABEL DOORLATEN TABLE DE SELECTION POUR ORIFICES

	T2 / TE 2			TUA 2 / TUAE 2			TE 5		
	R407C	R134a	R404A	R407C	R134a	R404A	R407C	R134a	R404A
+10° C									
orifice 0X	0,60 kW	0,47 kW	0,44 kW	-	-	-	-	-	-
orifice 00	1,30 kW	0,93 kW	0,89 kW	0,65 kW	0,50 kW	0,46 kW	-	-	-
orifice 0,5	-	-	-	-	-	-	12,1 kW	8,4 kW	9,8 kW
orifice 01	3,40 kW	2,05 kW	2,04 kW	1,00 kW	0,76 kW	0,70 kW	20,4 kW	14,3 kW	16,4 kW
orifice 02	5,10 kW	2,96 kW	3,03 kW	1,50 kW	1,20 kW	1,10 kW	28,3 kW	20,1 kW	22,3 kW
orifice 03	9,10 kW	5,29 kW	5,40 kW	2,00 kW	1,60 kW	1,50 kW	36,8 kW	25,8 kW	29,5 kW
orifice 04	13,8 kW	7,84 kW	8,01 kW	3,10 kW	2,50 kW	2,30 kW	48,6 kW	34,4 kW	38,2 kW
orifice 05	17,2 kW	9,93 kW	10,12 kW	4,10 kW	3,30 kW	3,10 kW	-	-	-
orifice 06	21,0 kW	12,1 kW	12,33 kW	6,10 kW	4,90 kW	4,70 kW	-	-	-
orifice 07	-	-	-	8,2 kW	6,60 kW	6,20 kW	-	-	-
orifice 08	-	-	-	12,2 kW	9,80 kW	9,20 kW	-	-	-
orifice 09	-	-	-	18,2 kW	14,6 kW	13,8 kW	-	-	-
orifice 10	-	-	-	-	-	-	-	-	-
orifice 11	-	-	-	-	-	-	-	-	-
orifice 12	-	-	-	-	-	-	-	-	-
orifice 13	-	-	-	-	-	-	-	-	-
0° C									
orifice 0X	0,63 kW	0,41 kW	0,41 kW	-	-	-	-	-	-
orifice 00	1,30 kW	0,83 kW	0,83 kW	0,65 kW	0,48 kW	0,44 kW	-	-	-
orifice 0,5	-	-	-	-	-	-	10,5 kW	7,1 kW	8,7 kW
orifice 01	3,10 kW	1,72 kW	1,72 kW	0,93 kW	0,69 kW	0,64 kW	17,8 kW	12,1 kW	14,7 kW
orifice 02	4,60 kW	2,52 kW	2,50 kW	1,30 kW	0,98 kW	0,94 kW	25,0 kW	17,2 kW	20,4 kW
orifice 03	8,20 kW	4,49 kW	4,47 kW	1,80 kW	1,40 kW	1,50 kW	32,2 kW	21,8 kW	26,4 kW
orifice 04	12,20 kW	6,65 kW	6,59 kW	2,80 kW	2,00 kW	2,00 kW	42,9 kW	29,2 kW	35,0 kW
orifice 05	15,50 kW	8,40 kW	8,35 kW	3,70 kW	2,70 kW	2,60 kW	-	-	-
orifice 06	18,90 kW	10,26 kW	10,19 kW	5,50 kW	4,10 kW	3,90 kW	-	-	-
orifice 07	-	-	-	7,40 kW	5,50 kW	5,30 kW	-	-	-
orifice 08	-	-	-	11,0 kW	8,20 kW	7,80 kW	-	-	-
orifice 09	-	-	-	16,4 kW	12,2 kW	11,7 kW	-	-	-
orifice 10	-	-	-	-	-	-	-	-	-
orifice 11	-	-	-	-	-	-	-	-	-
orifice 12	-	-	-	-	-	-	-	-	-
orifice 13	-	-	-	-	-	-	-	-	-
-10° C									
orifice 0X	0,63 kW	0,44 kW	0,40 kW	-	-	-	-	-	-
orifice 00	1,30 kW	0,81 kW	0,78 kW	0,59 kW	0,42 kW	0,40 kW	-	-	-
orifice 0,5	-	-	-	-	-	-	8,9 kW	5,8 kW	7,5 kW
orifice 01	2,70 kW	1,46 kW	1,46 kW	0,81 kW	0,58 kW	0,56 kW	15,2 kW	9,9 kW	12,8 kW
orifice 02	4,00 kW	2,06 kW	2,07 kW	1,10 kW	0,74 kW	0,75 kW	21,5 kW	14,1 kW	18,0 kW
orifice 03	7,10 kW	3,69 kW	3,72 kW	1,50 kW	1,00 kW	1,10 kW	27,4 kW	17,8 kW	23,1 kW
orifice 04	10,5 kW	5,42 kW	5,49 kW	2,20 kW	1,50 kW	1,60 kW	36,7 kW	23,9 kW	30,8 kW
orifice 05	13,3 kW	6,88 kW	6,96 kW	2,90 kW	2,10 kW	2,10 kW	-	-	-
orifice 06	16,2 kW	8,40 kW	8,51 kW	4,40 kW	3,10 kW	3,10 kW	-	-	-
orifice 07	-	-	-	5,90 kW	4,10 kW	4,20 kW	-	-	-
orifice 08	-	-	-	8,80 kW	6,20 kW	6,30 kW	-	-	-
orifice 09	-	-	-	13,1 kW	9,10 kW	9,30 kW	-	-	-
orifice 10	-	-	-	-	-	-	-	-	-
orifice 11	-	-	-	-	-	-	-	-	-
orifice 12	-	-	-	-	-	-	-	-	-
orifice 13	-	-	-	-	-	-	-	-	-
-30° C									
orifice 0X	0,57 kW	0,38 kW	0,34 kW	-	-	-	-	-	-
orifice 00	1,10 kW	0,64 kW	0,64 kW	0,44 kW	-	0,40 kW	-	-	-
orifice 0,5	-	-	-	-	-	-	5,9 kW	3,5 kW	5,0 kW
orifice 01	1,90 kW	0,94 kW	0,95 kW	0,53 kW	-	0,56 kW	10,1 kW	6,0 kW	8,7 kW
orifice 02	2,70 kW	1,28 kW	1,28 kW	0,63 kW	-	0,75 kW	14,4 kW	8,5 kW	12,4 kW
orifice 03	4,80 kW	2,30 kW	2,33 kW	0,88 kW	-	1,10 kW	18,1 kW	10,6 kW	15,6 kW
orifice 04	7,10 kW	3,80 kW	3,48 kW	1,30 kW	-	1,60 kW	24,2 kW	14,0 kW	20,9 kW
orifice 05	9,00 kW	4,30 kW	4,43 kW	1,70 kW	-	2,10 kW	-	-	-
orifice 06	11,00 kW	5,25 kW	5,42 kW	2,60 kW	-	3,10 kW	-	-	-
orifice 07	-	-	-	3,50 kW	-	4,20 kW	-	-	-
orifice 08	-	-	-	5,20 kW	-	6,30 kW	-	-	-
orifice 09	-	-	-	7,70 kW	-	9,30 kW	-	-	-
orifice 10	-	-	-	-	-	-	-	-	-
orifice 11	-	-	-	-	-	-	-	-	-
orifice 12	-	-	-	-	-	-	-	-	-
orifice 13	-	-	-	-	-	-	-	-	-

TE 12			TE 20			TE 55			
R407C	R134a	R404A	R407C	R134a	R404A	R407C	R134a	R404A	+10° C
-	-	-	-	-	-	-	-	-	orifice 0X
-	-	-	-	-	-	-	-	-	orifice 00
-	-	-	-	-	-	-	-	-	orifice 0,5
-	-	-	-	-	-	-	-	-	orifice 01
-	-	-	-	-	-	-	-	-	orifice 02
-	-	-	-	-	-	-	-	-	orifice 03
-	-	-	-	-	-	-	-	-	orifice 04
67,7 kW	43,4 kW	57,8 kW	-	-	-	-	-	-	orifice 05
81,9 kW	53,4 kW	69,4 kW	-	-	-	-	-	-	orifice 06
94,8 kW	56,1 kW	81,0 kW	-	-	-	-	-	-	orifice 07
-	-	-	115,2 kW	83,02 kW	87,00 kW	-	-	-	orifice 08
-	-	-	125,9 kW	90,87 kW	94,00 kW	-	-	-	orifice 09
-	-	-	-	-	-	169,8 kW	118,0 kW	136,4 kW	orifice 10
-	-	-	-	-	-	206,1 kW	140,4 kW	167,3 kW	orifice 11
-	-	-	-	-	-	247,6 kW	171,4 kW	195,2 kW	orifice 12
-	-	-	-	-	-	302,9 kW	219,8 kW	232,4 kW	orifice 13
R407C	R134a	R404A	R407C	R134a	R404A	R407C	R134a	R404A	0° C
-	-	-	-	-	-	-	-	-	orifice 0X
-	-	-	-	-	-	-	-	-	orifice 00
-	-	-	-	-	-	-	-	-	orifice 0,5
-	-	-	-	-	-	-	-	-	orifice 01
-	-	-	-	-	-	-	-	-	orifice 02
-	-	-	-	-	-	-	-	-	orifice 03
-	-	-	-	-	-	-	-	-	orifice 04
56,6 kW	36,7 kW	50,5 kW	-	-	-	-	-	-	orifice 05
68,6 kW	44,9 kW	61,0 kW	-	-	-	-	-	-	orifice 06
79,0 kW	47,2 kW	70,6 kW	-	-	-	-	-	-	orifice 07
-	-	-	102,3 kW	71,02 kW	78,3 kW	-	-	-	orifice 08
-	-	-	112,7 kW	77,76 kW	85,9 kW	-	-	-	orifice 09
-	-	-	-	-	-	147,0 kW	98,69 kW	119,0 kW	orifice 10
-	-	-	-	-	-	176,2 kW	116,1 kW	143,6 kW	orifice 11
-	-	-	-	-	-	215,6 kW	143,0 kW	172,5 kW	orifice 12
-	-	-	-	-	-	272,4 kW	188,5 kW	213,8 kW	orifice 13
R407C	R134a	R404A	R407C	R134a	R404A	R407C	R134a	R404A	-10° C
-	-	-	-	-	-	-	-	-	orifice 0X
-	-	-	-	-	-	-	-	-	orifice 00
-	-	-	-	-	-	-	-	-	orifice 0,5
-	-	-	-	-	-	-	-	-	orifice 01
-	-	-	-	-	-	-	-	-	orifice 02
-	-	-	-	-	-	-	-	-	orifice 03
-	-	-	-	-	-	-	-	-	orifice 04
46,4 kW	30,1 kW	42,6 kW	-	-	-	-	-	-	orifice 05
56,2 kW	36,5 kW	51,6 kW	-	-	-	-	-	-	orifice 06
64,3 kW	38,3 kW	59,3 kW	-	-	-	-	-	-	orifice 07
-	-	-	87,9 kW	58,32 kW	67,5 kW	-	-	-	orifice 08
-	-	-	97,2 kW	63,56 kW	74,8 kW	-	-	-	orifice 09
-	-	-	-	-	-	123,8 kW	79,59 kW	100,0 kW	orifice 10
-	-	-	-	-	-	146,7 kW	92,61 kW	119,1 kW	orifice 11
-	-	-	-	-	-	181,6 kW	114,6 kW	146,0 kW	orifice 12
-	-	-	-	-	-	235,8 kW	154,1 kW	187,0 kW	orifice 13
R407C	R134a	R404A	R407C	R134a	R404A	R407C	R134a	R404A	-30° C
-	-	-	-	-	-	-	-	-	orifice 0X
-	-	-	-	-	-	-	-	-	orifice 00
-	-	-	-	-	-	-	-	-	orifice 0,5
-	-	-	-	-	-	-	-	-	orifice 01
-	-	-	-	-	-	-	-	-	orifice 02
-	-	-	-	-	-	-	-	-	orifice 03
-	-	-	-	-	-	-	-	-	orifice 04
29,1 kW	18,3 kW	27,5 kW	-	-	-	-	-	-	orifice 05
34,8 kW	21,7 kW	33,0 kW	-	-	-	-	-	-	orifice 06
39,6 kW	22,7 kW	37,5 kW	-	-	-	-	-	-	orifice 07
-	-	-	58,5 kW	34,55 kW	44,4 kW	-	-	-	orifice 08
-	-	-	64,1 kW	36,86 kW	49,3 kW	-	-	-	orifice 09
-	-	-	-	-	-	79,8 kW	46,02 kW	63,2 kW	orifice 10
-	-	-	-	-	-	92,7 kW	52,67 kW	74,0 kW	orifice 11
-	-	-	-	-	-	115,5 kW	64,93 kW	92,4 kW	orifice 12
-	-	-	-	-	-	155,3 kW	88,73 kW	123,1 kW	orifice 13

Compleet gamma magneetkleppen, geschikt voor alle HFK toepassingen.

Ook leverbaar in "normaal open" (NO) uitvoering. De types EVR2 en EVR3 zijn direct gestuurde kleppen. De grotere types zijn servo-gestuurd. Alle magneetkleppen zijn exclusief spoel. Op NO magneetkleppen steeds 12 Watt spoelen gebruiken. Contacteer ons voor andere toepassingen of voor selectie.

Un gamme complète de vannes solénoïdes appropriées à toutes les applications HFC.

Une version "normalement ouverte" (NO) est disponible sur demande. Les types EVR 2 et 3 sont actionnés en direct; les types d'une capacité plus grande fonctionnent avec un principe "servo". Les séries NO ne peuvent être actionnées que par des bobines 12 Watt. Les électrovannes sont livrées sans bobines.

NORMAAL GESLOTEN MET WARTEL - NORMALEMENT FERME A ECROUS



			R134a	R404A	Kv	min. ΔP	
032F8056	EVR 2	1/4	2,9 kW	2,2 kW	0,16	0,00 Bar	59,60 €
032F8107	EVR 3	1/4	5,0 kW	3,8 kW	0,27	0,00 Bar	74,50 €
032F8116	EVR 3	3/8	5,0 kW	3,8 kW	0,27	0,00 Bar	74,50 €
032F8072	EVR 6	3/8	16,1 kW	11,2 kW	0,80	0,05 Bar	103,90 €
032F8079	EVR 6	1/2	16,1 kW	11,2 kW	0,80	0,05 Bar	103,90 €
032F8095	EVR 10	1/2	38,2 kW	26,7 kW	1,90	0,05 Bar	137,40 €
032F8098	EVR 10	5/8	38,2 kW	26,7 kW	1,90	0,05 Bar	137,40 €
032F8101	EVR 15	5/8	52,3 kW	36,5 kW	2,60	0,05 Bar	229,80 €

NORMAAL GESLOTEN SOLDEER - NORMALEMENT FERME A SOUDER



			R134a	R404A	Kv	min. ΔP	
032F1201	EVR 2S	1/4	2,9 kW	2,2 kW	0,16	0,00 Bar	59,60 €
032F1206	EVR 3S	1/4	5,0 kW	3,8 kW	0,27	0,00 Bar	74,50 €
032F1204	EVR 3S	3/8	5,0 kW	3,8 kW	0,27	0,00 Bar	74,50 €
032F1212	EVR 6S	3/8	16,1 kW	11,2 kW	0,80	0,05 Bar	103,90 €
032F1209	EVR 6S	1/2	16,1 kW	11,2 kW	0,80	0,05 Bar	103,90 €
032F1217	EVR 10S	1/2	38,2 kW	26,7 kW	1,90	0,05 Bar	137,40 €
032F1214	EVR 10S	5/8	38,2 kW	26,7 kW	1,90	0,05 Bar	137,40 €
032F1228	EVR 15S	5/8	52,3 kW	36,5 kW	2,60	0,05 Bar	229,80 €
032F1225	EVR 15S	7/8	52,3 kW	36,5 kW	2,60	0,05 Bar	229,80 €
032F1240	EVR 20S	7/8	92,8 kW	70,3 kW	5,00	0,05 Bar	305,30 €
032F1244	EVR 20S	1 1/8	92,8 kW	70,3 kW	5,00	0,05 Bar	305,30 €
032F2201	EVR 25S	1 1/8	186 kW	141 kW	10,0	0,07 Bar	548,10 €
032F2208	EVR 25S	1 3/8	186 kW	141 kW	10,0	0,07 Bar	548,10 €
042H1106	EVR 32S	1 3/8	297 kW	225 kW	16,0	0,07 Bar	793,60 €
042H1104	EVR 32S	1 5/8	297 kW	225 kW	16,0	0,07 Bar	793,60 €
042H1110	EVR 40S	1 5/8	464 kW	351 kW	25,0	0,07 Bar	930,20 €
042H1112	EVR 40S	2 1/8	464 kW	351 kW	25,0	0,07 Bar	930,20 €

SPOELN IP67 MET AANSLUITDOOS - BOBINES IP67 AVEC BORNIER



			AC	DC		
018F6701	10 Watt	clip-on	1 x 230V		voor NG type - pour type NF	54,90 €
018F6801	12 Watt	clip-on	1 x 230V		voor NO type - pour type NO	65,70 €
018F6807	12 Watt	clip-on	24V			65,70 €
018F6857	20 Watt	clip-on		24V		65,70 €
018F6730	10 Watt	clip-on	1 x 110V			54,90 €
018F6707	10 Watt	clip-on	24V			54,90 €

Zeer compacte afwerking. Toepassing:
industriële frigo's - displays - ijsroommachines - koeltogen - airco's - ontvochtigers - recuperatiestations
Alle magneetkleppen zijn exclusief spoel.

Applications: frigos industriels - vitrines réfrigérées - comptoirs crème glacée - comptoirs d'exposition
- conditionnement d'air - déshumidificateurs - stations de récupération.
Toutes les vannes solénoïdes sont livrées sans bobines. Veuillez nous contacter pour d'autres applications
ou pour réaliser une sélection.

NORMAAL GESLOTEN MET WARTEL - NORMALEMENT FERME A ECROUS

		Kv	
PM 112 IL	1/4	0,19	36,96 €
PM 112 AL	3/8	0,27	36,96 €
PM 115 IL	3/8	0,80	59,85 €
PM 145.5 AR	1/2	1,88	81,06 €
PM 145.5 BR	5/8	3,30	104,50 €



NORMAAL GESLOTEN SOLDEER - NORMALEMENT FERME A SOUDER

		Kv	
PM 112.2 ILSP	1/4	0,19	43,68 €
PM 115.2 ILSP	3/8	0,80	62,19 €
PM 145.6 ARSP	1/2	1,88	81,06 €



SPOELEN IP65 EN AANSLUITDOOS - BOBINES IP65 ET BORNIER

ZB09	9 Watt	1 x 230V	37,05 €
ZB09	9 Watt	24V AC	37,05 €
WB08	8 Watt	1 x 230V	34,88 €
PG9		aansluitdoos - boîte de bornier	12,00 €



PERMANENTE MAGNEET - AIMANT

VOC-18	ITE	max kerndiameter 18mm - induits max. 18mm	41,40 €
--------	-----	---	----------------



MEMBRAANAFSLUITERS DANFOSS - VANNES D'ARRET MANUELLES DANFOSS

BML afsluiters zijn absoluut dicht, ook bij vacuüm, dankzij een 3-voudig inox membraan.
Les vannes BML sont à 100% étanches grâce à une membrane à 3 voies en inox.



			Kv		
009G0101	BML 6	1/4	0,30	wartel - à écrous	46,90 €
009G0127	BML 10	3/8	0,84	wartel - à écrous	65,80 €
009G0141	BML 12	1/2	1,50	wartel - à écrous	75,50 €
009G0168	BML 15	5/8	2,20	wartel - à écrous	113,80 €
009G0202	BML 6S	1/4	0,30	soldeer - à souder	57,30 €
009G0222	BML 10S	3/8	0,84	soldeer - à souder	79,20 €
009G0242	BML 12S	1/2	1,50	soldeer - à souder	92,80 €
009G0262	BML 15S	5/8	2,20	soldeer - à souder	140,00 €

MEMBRAANAFSLUITERS CASTEL - VANNES D'ARRET MANUELLES CASTEL



			Kv		
6220/02		1/4	0,28	soldeer - à souder	33,33 €
6220/03		3/8	1,00	soldeer - à souder	41,92 €
6220/04		1/2	1,30	soldeer - à souder	52,52 €
6210/02		1/4	0,28	wartel - à écrous	35,03 €
6210/03		3/8	1,00	wartel - à écrous	42,76 €
6210/04		1/2	1,30	wartel - à écrous	53,57 €

DANFOSS BOLKRANEN - VANNES A BILLE DANFOSS

GBC bolkransen garanderen maximale dichtheid zowel intern als extern.

Les vannes à bille de la série GBC garantissent une étanchéité interne et externe optimale.

			Kv		
009G7020	GBC 6S	1/4	1,90	soldeer - à souder	43,20 €
009G7021	GBC 10S	3/8	3,90	soldeer - à souder	44,30 €
009G7022	GBC 12S	1/2	5,30	soldeer - à souder	46,10 €
009G7023	GBC 16S	5/8	9,40	soldeer - à souder	48,70 €
009G7024	GBC 18S	3/4	17,00	soldeer - à souder	69,30 €
009G7025	GBC 22S	7/8	27,50	soldeer - à souder	85,60 €
009G7026	GBC 28S	1 1/8	52,50	soldeer - à souder	109,00 €
009G7027	GBC 35S	1 3/8	73,30	soldeer - à souder	176,00 €
009G7028	GBC 42S	1 5/8	191,80	soldeer - à souder	198,20 €
009G7029	GBC 54S	2 1/8	256,60	soldeer - à souder	314,00 €
009G7050	GBC 6S	1/4	1,90	soldeer/schräder - à souder/schräder	48,20 €
009G7051	GBC 10S	3/8	3,90	soldeer/schräder - à souder/schräder	49,30 €
009G7052	GBC 12S	1/2	5,30	soldeer/schräder - à souder/schräder	51,10 €
009G7053	GBC 16S	5/8	9,40	soldeer/schräder - à souder/schräder	54,00 €
009G7054	GBC 18S	3/4	17,00	soldeer/schräder - à souder/schräder	74,40 €
009G7055	GBC 22S	7/8	27,50	soldeer/schräder - à souder/schräder	90,60 €
009G7056	GBC 28S	1 1/8	52,50	soldeer/schräder - à souder/schräder	114,00 €
009G7057	GBC 35S	1 3/8	73,30	soldeer/schräder - à souder/schräder	181,00 €
009G7058	GBC 42S	1 5/8	191,80	soldeer/schräder - à souder/schräder	203,20 €
009G7059	GBC 54S	2 1/8	256,60	soldeer/schräder - à souder/schräder	319,00 €



ITE BOLKRANEN - VANNES A BILLE ITE

ITE bolkransen zijn geschikt voor HFK'S en Co2. Maximale werkdruk 48 bar.

Ze voldoen aan de PED-richtlijn PED97/23/CE.

Les vannes ITE sont 100% étanches. Compatible avec tous les HFC et Co2. Pression max. 48 bar.
PED 97/23/CE.

			Kv		
HPBV-04P	1/4	1,20	soldeer/schräder - à souder/schräder	40,00 €	
HPBV-06P	3/8	3,80	soldeer/schräder - à souder/schräder	42,00 €	
HPBV-08P	1/2	7,80	soldeer/schräder - à souder/schräder	48,00 €	
HPBV-10P	5/8	12,00	soldeer/schräder - à souder/schräder	54,00 €	
HPBV-12P	3/4	22,00	soldeer/schräder - à souder/schräder	66,00 €	
HPBV-14P	7/8	28,00	soldeer/schräder - à souder/schräder	78,30 €	
HPBV-18P	1 1/8	43,00	soldeer/schräder - à souder/schräder	112,00 €	
HPBV-22P	1 3/8	74,00	soldeer/schräder - à souder/schräder	138,00 €	
HPBV-26P	1 5/8	125,00	soldeer/schräder - à souder/schräder	196,00 €	
HPBV-34P	2 1/8	195,00	soldeer/schräder - à souder/schräder	296,00 €	
HPBV-42P	2 5/8	220,00	soldeer/schräder - à souder/schräder	344,25 €	



HPBV-04

4-WEG VENTIELEN - VANNES A 4-VOIES



4-Weg omkeerafsluiters met onmiddellijke omschakeling waardoor een minimaal drukverlies wordt gerealiseerd. Geschikt voor R407C, R134a en R410A.

Vanne d'inversion à 4 voies avec perte de charge minimale.
Pour R407C, R134a et R410A.

V2-408060	Ranco	2,25 kW - 7,50 kW	1/2	3/8	130,00 €
V3-412080	Ranco	3,00 kW - 9,00 kW	3/4	1/2	140,00 €
V10-414120	Ranco	9,00 kW - 25,50 kW	7/8	3/4	290,00 €
LDK-414802	Ranco	spoel - bobine	230 V AC	6 Watt	40,00 €

CAPACITEITSREGELVENTIEL - REGULATEURS DE CAPACITE



Heetgas by-pass ventiel tussen pers- en zuigzijde van de compressor.

Régulateur de capacité monté dans une conduite de dérivation entre l'aspiration et le refoulement, adapte la capacité du compresseur à la charge de l'évaporateur.

			R134a	R404A	Kv		
034L0141	KVC 12	1/2	4,8 kW	6,2 kW	0,55	wartel - à écrous	222,50 €
034L0142	KVC 15	5/8	9,4 kW	3,8 kW	1,07	wartel - à écrous	225,30 €
034L0143	KVC 12 S	1/2	4,8 kW	3,8 kW	0,55	soldeer - à souder	222,50 €
034L0147	KVC 15 S	5/8	9,4 kW	11,2 kW	1,07	soldeer - à souder	225,30 €
034L0144	KVC 22 S	7/8	12,0 kW	11,2 kW	1,36	soldeer - à souder	334,20 €

VERDAMPERDRUKREGELAARS - REGULATEURS DE PRESSION D'EVAPORATEUR



Zorgen voor een juiste druk in de verdamper en een zo klein mogelijke dT1.

Pour maintenir une pression suffisamment élevée dans l'évaporateur avec un dT1 minimal.

			R134a	R404A	Kv		
034L0021	KVP 12	1/2	2,8 kW	3,6 kW	1,70	wartel - à écrous	222,50 €
034L0022	KVP 15	5/8	2,8 kW	3,6 kW	1,70	wartel - à écrous	222,50 €
034L0023	KVP 12 S	1/2	2,8 kW	3,6 kW	1,70	soldeer - à souder	222,50 €
034L0029	KVP 15 S	5/8	2,8 kW	3,6 kW	1,70	soldeer - à souder	225,30 €
034L0025	KVP 22 S	7/8	2,8 kW	3,6 kW	1,70	soldeer - à souder	334,20 €
034L0026	KVP 28 S	1 1/8	6,1 kW	7,7 kW	2,80	soldeer - à souder	505,60 €
034L0032	KVP 35 S	1 3/8	6,1 kW	7,7 kW	2,80	soldeer - à souder	524,80 €

CONDENSORDRUKREGELAARS - REGULATEURS DE PRESSION DE CONDENSEUR

Zorgen voor een voldoende hoge druk in de condensor en het vloeistofvat.
Selectie volgens Danfoss documentatie of contacteer ons.

Pour maintenir une pression suffisamment élevée dans le condenseur et dans le réservoir.
Contactez nous pour la sélection ou consultez la documentation Danfoss.



			R134a	R404A	Kv		
034L0091	KVR 12	1/2	26,5 kW	20,5 kW	1,30	wartel - à écrous	222,50 €
034L0092	KVR 15	5/8	26,5 kW	20,5 kW	1,30	wartel - à écrous	225,30 €
034L0093	KVR 12 S	1/2	26,5 kW	20,5 kW	1,30	soldeer - à souder	222,50 €
034L0097	KVR 15 S	5/8	26,5 kW	20,5 kW	1,30	soldeer - à souder	225,30 €
034L0094	KVR 22 S	7/8	26,5 kW	20,5 kW	1,30	soldeer - à souder	334,20 €
034L0095	KVR 28 S	1 1/8	67,6 kW	52,3 kW	3,30	soldeer - à souder	505,60 €
034L0100	KVR 35 S	1 3/8	67,6 kW	52,3 kW	3,30	soldeer - à souder	524,80 €

NRV en NR VH terugslagkleppen kunnen in vloeistof-, zuig- en heetgasleiding geplaatst worden. NR VH types zijn uitgerust met een sterkere veer en zijn aan te raden bij parallel geschakelde compressoren. Een correcte selectie is zeer belangrijk om resonantieproblemen te vermijden.

NRV: pour utilisations classiques. NR VH: pour utilisation sur la conduite de refoulement; à prescrire dans des installations où les compresseurs sont montés en parallèle. Une sélection correcte est primordiale afin d'éviter des problèmes de résonances.

WARTEL TERUGSLAGKLEPPEN - CLAPETS DE RETENUE A ECROUS



				Kv	min. ΔP	
020-1040	NRV 6	1/4	recht - droit	0,56	0,07 Bar	39,30 €
020-1041	NRV 10	3/8	recht - droit	1,43	0,07 Bar	45,70 €
020-1042	NRV 12	1/2	recht - droit	2,05	0,05 Bar	50,10 €
020-1043	NRV 16	5/8	recht - droit	3,60	0,05 Bar	59,00 €

SOLDEER TERUGSLAGKLEPPEN - CLAPETS DE RETENUE A SOUDER



				Kv	min. ΔP	
020-1010	NRV 6 S	1/4	recht - droit	0,56	0,07 Bar	39,30 €
020-1057	NRV 6 S	3/8	recht - droit	0,56	0,07 Bar	39,30 €
020-1011	NRV 10 S	3/8	recht - droit	1,43	0,07 Bar	45,70 €
020-1058	NRV 10 S	1/2	recht - droit	1,43	0,07 Bar	45,70 €
020-1012	NRV 12 S	1/2	recht - droit	2,05	0,07 Bar	50,10 €
020-1052	NRV 12 S	5/8	recht - droit	2,05	0,07 Bar	51,00 €
020-1018	NRV 16 S	5/8	recht - droit	3,60	0,05 Bar	59,00 €
020-1059	NRV 16 S	3/4	recht - droit	3,60	0,05 Bar	59,00 €
020-1019	NRV 19 S	3/4	recht - droit	5,50	0,05 Bar	68,90 €
020-1054	NRV 19 S	7/8	recht - droit	5,50	0,05 Bar	74,80 €
020-1020	NRV 22 S	7/8	haaks - équerre	8,50	0,05 Bar	116,00 €
020-1060	NRV 22 S	1 1/8	haaks - équerre	8,50	0,05 Bar	116,00 €
020-1021	NRV 28 S	1 1/8	haaks - équerre	19,00	0,05 Bar	241,90 €
020-1056	NRV 28 S	1 3/8	haaks - équerre	19,00	0,05 Bar	241,90 €
020-1026	NRV 35 S	1 3/8	haaks - équerre	29,00	0,05 Bar	287,10 €
020-1061	NRV 35 S	1 5/8	haaks - équerre	29,00	0,05 Bar	307,00 €

SOLDEER VOOR PERSLEIDING - A SOUDER POUR LE REFOULEMENT



				Kv	min. ΔP	
020-1069	NRVH 6 S	3/8	recht - droit	0,56	0,30 Bar	45,20 €
020-1046	NRVH 10 S	3/8	recht - droit	1,43	0,30 Bar	53,40 €
020-1070	NRVH 10 S	1/2	recht - droit	1,43	0,30 Bar	53,40 €
020-1039	NRVH 12 S	1/2	recht - droit	2,05	0,30 Bar	55,70 €
020-1064	NRVH 12 S	5/8	recht - droit	2,05	0,30 Bar	55,70 €
020-1038	NRVH 16 S	5/8	recht - droit	3,60	0,30 Bar	64,10 €
020-1071	NRVH 16 S	3/4	recht - droit	3,60	0,30 Bar	64,10 €
020-1023	NRVH 19 S	3/4	recht - droit	5,50	0,30 Bar	79,00 €
020-1066	NRVH 19 S	7/8	recht - droit	5,50	0,30 Bar	79,00 €
020-1032	NRVH 22 S	7/8	haaks - équerre	8,50	0,30 Bar	123,90 €
020-1072	NRVH 22 S	1 1/8	haaks - équerre	8,50	0,30 Bar	123,90 €
020-1029	NRVH 28 S	1 1/8	haaks - équerre	19,00	0,30 Bar	265,50 €
020-1068	NRVH 28 S	1 3/8	haaks - équerre	19,00	0,30 Bar	265,50 €
020-1034	NRVH 35 S	1 3/8	haaks - équerre	29,00	0,30 Bar	307,00 €
020-1073	NRVH 35 S	1 5/8	haaks - équerre	29,00	0,30 Bar	328,40 €

Ogenblikkelijke herverdamping van vloeistof of olie voorkomt compressorschade.
Standaard in verticale uitvoering (horizontale op aanvraag).

Afin d'éviter des endommagements au compresseur, le séparateur de liquide évapore immédiatement le liquide et l'huile. Montage standard : vertical (exécution horizontale sur demande).

VERTICALE VLOEISTOFAFSCHEIDERS - SEPARATEURS DE LIQUIDE VERTICAUX

	VERBINDING CONNEXION		R404A	
3816	solder/solder	1/2	0,90 kg	130,00 €
3701	solder/solder	5/8	0,90 kg	130,00 €
3703	solder/solder	3/4	1,70 kg	164,00 €
3738	solder/solder	7/8	3,10 kg	204,00 €
3700	solder/solder	1 1/8	5,20 kg	272,00 €
3706	solder/solder	1 3/8	7,00 kg	320,00 €
3704	solder/solder	1 5/8	9,00 kg	460,00 €



AFSCHEIDERS + WARMTEWISSELAAR - SEPARATEURS + ECHANGEUR DE CHALEUR

	VERBINDING CONNEXION		R404A	
HX-3702	solder/solder	5/8 - 3/8	1,60 kg	222,00 €
HX-3703	solder/solder	3/4 - 3/8	1,70 kg	242,00 €
HX-3738	solder/solder	7/8 - 1/2	3,10 kg	288,00 €
HX-3639	solder/solder	1 1/8 - 5/8	5,20 kg	420,00 €
HX-3641	solder/solder	1 5/8 - 3/4	9,00 kg	610,00 €
HX-3639	solder/solder	2 1/8 - 7/8	12,3 kg	922,00 €



WARMTEWISSELAARS - ECHANGEURS DE CHALEUR

	VERBINDING CONNEXION			
015D0002	HE 0.5	solder/solder	1/4 - 1/2	143,30 €
015D0004	HE 1.0	solder/solder	3/8 - 5/8	210,00 €



DANFOSS OLIEAFSCHEIDERS - SEPARATEURS D'HUILE DANFOSS

OUB olieafscheimers steeds zonder aansluitingen! Olieretouraansluiting 1/4" SAE.

Les séparateurs OUB sont livrés sans connexions. Diamètre du retour d'huile 1/4" SAE.



**AFSCHIEDERS
SEPARATEURS**

		R404A	
040B0010	OUB 1	3,50 kW	320,00 €
040B0040	OUB 4	12,8 kW	509,20 €

**KOPPELSTUKKEN WARTEL
CONNEXIONS A VISSER**

040B0132	flare	3/8	voor OUB 1 - pour OUB 1	21,70 €
040B0134	flare	1/2	voor OUB 1 - pour OUB 1	21,70 €
040B0136	flare	5/8	voor OUB 1 - pour OUB 1	21,70 €
040B0256	flare	5/8	voor OUB 4 - pour OUB 4	43,30 €
040B0258	flare	3/4	voor OUB 4 - pour OUB 4	43,30 €

**KOPPELSTUKKEN SOLDEER
CONNEXIONS A SOUDER**

040B0140	solder	3/8	voor OUB 1 - pour OUB 1	21,70 €
040B0142	solder	1/2	voor OUB 1 - pour OUB 1	21,70 €
040B0144	solder	5/8	voor OUB 1 - pour OUB 1	21,70 €
040B0266	solder	5/8	voor OUB 4 - pour OUB 4	43,30 €
040B0268	solder	3/4	voor OUB 4 - pour OUB 4	43,30 €
040B0270	solder	7/8	voor OUB 4 - pour OUB 4	43,30 €
040B0274	solder	1 1/8	voor OUB 4 - pour OUB 4	43,30 €

ITE OLIEAFSCHEIDERS - SEPARATEURS D'HUILE ITE

ITE Olieafscheimers met olieretouraansluiting 3/8" SAE. Voor te vullen met de geschikte olie!

Diamètre du retour d'huile : 3/8" SAE. A pré-charger avec l'huile adaptée!



	VERBINDING CONNEXION		OLIE HUILE	R404A / +5°C	
OS 82	solder/solder	1/2	34 cl	7,00 kW	240,00 €
OS 85	solder/solder	5/8	34 cl	19,3 kW	290,00 €
OS 87	solder/solder	7/8	34 cl	29,9 kW	310,00 €
OS 88	solder/solder	1 1/8	34 cl	38,7 kW	325,00 €
OS 90	solder/solder	1 3/8	34 cl	49,2 kW	348,00 €

OLIE-EGALISATIE SYSTEEM - SYSTEME D'EGALISATION D'HUILE

Een verschil van 1,4 bar tussen het olievat en de zuigdruk zorgt voor een correcte olietoevoer naar de niveauregelaars. (*)Adaptorstukken voor andere merken op aanvraag!

L'alimentation correcte d'huile des régulateurs de niveau est adaptée automatiquement dès qu'il y a une différence de pression de 1,4 bar entre le réservoir d'huile et la pression d'aspiration.

(*) Pièces d'adaptation pour d'autres marques sur demande!

OLC-12	olie-niveau regelaar - régulateur niveau d'huile	264,95 €
OAV-06FS	servicekraan OLC - vanne de service OLC	69,40 €
ACK-004	adaptorkit Frascold (*) - kit d'adaptation Frascold (*)	25,40 €
ORV-08	verticaal olievat 8L - réservoir d'huile vertical 8L	348,76 €
OPCV-1400	oliedrukregelaar - régulateur de pression d'huile	52,90 €
OFD-553	oliefilter voor esterolie - filtre d'huile pour huile esther	169,13 €

TRILLINGSDEMPERS - TUBES ANTI-VIBRATIONS

Trillingsdempers nooit plooien! Inox balg en mantel met koperen soldeereinden.
Montage zo dicht mogelijk tegen de compressor, haaks op de belangrijkste trilrichting.
Verankering noodzakelijk aan de tegenovergestelde richting van de compressor.

Quelques précautions à prendre: ne jamais plier les tubes anti-vibrations! Les tuyaux en inox et les embouts en cuivre permettent les soudures sans failles. Le montage s'effectue tout près du compresseur, perpendiculairement à la source de vibrations la plus importante. Il est indispensable de fixer le tube diamétralement opposé au compresseur.

		L	P max	
900002-3/8	3/8	230 mm	35 bar	47,30 €
900003-1/2	1/2	230 mm	35 bar	51,14 €
900017-16P	5/8	255 mm	35 bar	59,05 €
900005-3/4	3/4	255 mm	35 bar	64,92 €
900019-22P	7/8	290 mm	35 bar	82,27 €
900016-28P	1 1/8	330 mm	35 bar	102,86 €
900020-35P	1 3/8	375 mm	35 bar	146,80 €
900021-42P	1 5/8	430 mm	35 bar	221,74 €
900010-54P	2 1/8	510 mm	35 bar	327,70 €
900015-66P	2 5/8	690 mm	25 bar	437,42 €
900014-79P	3 1/8	690 mm	25 bar	561,46 €



MUFFLERS - MUFFLERS

Laat toe de dempingskarakteristieken te wijzigen tijdens compressorwerking!

Change les caractéristiques d'assourdissement pendant que le compresseur fonctionne!

AM 05	5/8	7 - 17 kW	291,55 €
AM 10	7/8	17 - 35 kW	297,53 €
AM 25	1 1/8	35- 87 kW	336,11 €





REGELAARS REGULATEURS

105 PRESSOSTATEN - PRESSOSTATS

107 SERVICETHERMOSTATEN - THERMOSTATS DE SERVICE

108 HYGROSTATEN - HYGROSTATS

109 THERMOSTATEN - THERMOSTATS

110 ONTDOOITHERMOSTATEN - THERMOSTATS DE DEGIVRAGE

110 ONTDOOISCHAKELKLOKKEN - HORLOGES DE DEGIVRAGE

112 ELEKTRONISCHE THERMOSTATEN - THERMOSTATS ELECTRONIQUES

112 SCHAKELKASTEN - COFFRETS ELECTRIQUES

LAGE DRUK PRESSOSTATEN - PRESSOSTATS BASSE PRESSION

		RESET RESET	BEREIK PLAGE	DIFFERENTIE DIFFERENTIEL	
016-6703	Ranco	auto - auto	-0,3 - 7,0 Bar	0,6 - 4,0 Bar	53,90 €
060-110166	KP1 Danfoss	auto - auto	-0,2 - 7,5 Bar	0,7 - 4,0 Bar	81,20 €
060-111266	KP1 Danfoss	auto - auto	-0,2 - 7,5 Bar	0,7 - 4,0 Bar	81,20 €
060-110366	KP1 Danfoss	manueel - manuel	-0,9 - 7,0 Bar	0,7 Bar fixed	86,50 €



HOGE DRUK PRESSOSTATEN - PRESSOSTATS HAUTE PRESSION

		RESET RESET	BEREIK PLAGE	DIFFERENTIE DIFFERENTIEL	
016-6750	Ranco	auto - auto	7,0 - 30 Bar	2,5 - 8,0 Bar	53,90 €
016-6751	Ranco	manueel - manuel	7,0 - 30 Bar	fixed	61,50 €
060-117166	KP5 Danfoss	auto - auto	8,0 - 32 Bar	1,8 - 6,0 Bar	81,20 €
060-117366	KP5 Danfoss	manueel - manuel	8,0 - 32 Bar	3 Bar fixed	86,50 €



DUO PRESSOSTATEN - DUO PRESSOSTATS

		RESET RESET	BEREIK LD PLAGE BP	BEREIK HD PLAGE HP	
017-4701	Ranco	auto - auto	-0,3 - 7,0 Bar	7,0 - 30 Bar	98,00 €
017-4705	Ranco	man. HD - man. HP	-0,3 - 7,0 Bar	7,0 - 30 Bar	122,40 €
017-4702 S	Ranco	auto - auto	-0,3 - 7,0 Bar	7,0 - 30 Bar	98,00 €
017-6704 S	Ranco	man. HD/LD - man. HP/BP	-0,3 - 7,0 Bar	7,0 - 30 Bar	119,14 €
060-124166	KP15 Danfoss	auto - auto	-0,2 - 7,5 Bar	8,0 - 32 Bar	154,50 €
060-124366	KP15 Danfoss	man. HD - man. HP	-0,2 - 7,5 Bar	8,0 - 32 Bar	164,50 €



ACCESSOIRES VOOR PRESSOSTATEN - ACCESSOIRES POUR PRESSOSTATS

060-105666	Danfoss	haakse beugel - support équerre	6,10 €
060-109866	Danfoss	IP44 afscherming DUO - protection IP44 DUO	11,00 €
HAakse BEUGEL	Ranco	haakse beugel - support équerre	6,40 €

MINI PRESSOSTATEN HOGE DRUK - MINI PRESSOSTATS HAUTE PRESSION



Alle minipressostaten met aansluiting 1/4" SAE met depressor.

Tous les mini-pessostats sont à connexions 1/4" SAE et dépresseur.

			CUT-OUT	CUT-IN	
P100CP-52D	J CONTROLS		28 Bar	23 Bar	32,00 €
P100CP-108D	J CONTROLS		38 Bar	28 Bar	32,00 €
P100CP-102D	J CONTROLS		16 Bar	11 Bar	32,00 €

MINI PRESSOSTATEN LAGE DRUK - MINI-PRESSOSTATS BASSE PRESSION

			CUT-OUT	CUT-IN	
P100AP-57D	J CONTROLS		0,5 Bar	1,5 Bar	32,00 €

OLIEVERSCHILDRUK PRESSOSTATEN - PRESSOSTATS A PRESSION D'HUILE



Veiligheidsschakelaar om de compressor te beschermen tegen een te lage oliedruk.
Maximum werkdruk 17bar (IP20).

Protection du compresseur en cas d'insuffisance de pression d'huile.
Pression max. de prestation 17bar (IP20).

				BEREIK PLAGE	DIFFERENTIE DIFFERENTIEL	
060B017066	MP55	Danfoss	45 sec.	0,3 - 4,5 Bar	0,2 Bar	358,40 €
060B017166	MP55	Danfoss	60 sec.	0,3 - 4,5 Bar	0,2 Bar	358,40 €
060B017266	MP55	Danfoss	90 sec.	0,3 - 4,5 Bar	0,2 Bar	358,40 €
060B017366	MP55	Danfoss	120 sec.	0,3 - 4,5 Bar	0,2 Bar	358,40 €

DANFOSS SERVICETHERMOSTATEN - THERMOSTATS DE SERVICE DANFOSS

Actief signaal: rood waaklampje gaat aan wanneer temperatuur te hoog is.
Passief signaal: groen lampje gaat uit bij te hoge temperatuur.

Signal actif: le témoin lumineux rouge s'allume lorsque la température dans le meuble monte.
Signal passif: le témoin lumineux vert s'éteint lorsque la température dans le meuble monte.

	TOEPASSING APPLICATION	KOUD in/out FROID in/out	WARM in/out CHAUD in/out	CAPILLAIR CAPILLAIRE	
KIT 1 077B7001	koelkasten réfrigérateurs	-13,5/-25,0 °C	+2,0 / -5,5 °C	1300 mm	38,50 €
KIT 2 077B7002	koelkasten manuele ontdooiing réfrigérateurs à dégivrage manuel	-11,0/-21,0 °C	0 / -7,5 °C	1300 mm	45,30 €
KIT 3 077B7003	koelkasten automatische ontdooiing réfrigérateurs à dégivrage automa- tique	-3,5 /-27,5 °C	+3,5 /-11,0 °C	1600 mm	51,70 €
KIT 4 077B7004	absorptie koelkasten réfrigérateurs à absorption	-5,0 /-11,0 °C	+3,5 / -1,0 °C	1500 mm	45,70 €
KIT 5 077B7005	vriezers zonder signaal congélateurs sans signal	-21,0/-32,5 °C	-7,5 /-15,0 °C	2300 mm	38,70 €
KIT 6 077B7006	vriezers met actief signaal congélateurs à signal actif	-24,0/-34,5 °C	-10,0/ -7,0 °C	2300 mm	51,90 €
KIT 7 077B7007	vriezers met passief signaal congélateurs à signal passif	-24,0/-34,5 °C	-10,0/ -7,0 °C	2300 mm	53,20 €
KIT 8 077B7008	flessen- en vloeistofkoelers refroidisseurs de bouteilles	-1,0 / -8,5 °C	+11,5/+6,0 °C	2000 mm	38,50 €



RANCO SERVICETHERMOSTATEN - THERMOSTATS DE SERVICE RANCO

	TOEPASSING APPLICATION	KOUD in/out FROID in/out	WARM in/out CHAUD in/out	CAPILLAIR CAPILLAIRE	
VC1	koelkasten réfrigérateurs	-14,5/-23,0 °C	+2,0 / -5,0 °C	1300 mm	31,90 €
VA2	absorptie koelkasten réfrigérateurs à absorption	-14,5/-18,0 °C	+3,5 /+1,5 °C	1200 mm	26,10 €
VF3	vriezers congélateurs	-25,0/-32,0 °C	-12,0/-16,5 °C	2000 mm	23,60 €
VP4	koelkasten manuele ontdooiing réfrigérateurs à dégivrage manuel	-9,0 /-19,0 °C	+4,0 /-10,4 °C	1600 mm	33,10 €
VS5	vriezers met actief signaal congélateurs à signal actif	-27,0/-34,0 °C	-12,0/-16,5 °C	2000 mm	26,10 €
VR6	vriezers met passief signaal congélateurs à signal passif	-26,0/-34,0 °C	-12,0/-16,5 °C	2000 mm	26,10 €
VB7	vloeistofkoelers refroidisseurs de liquide	+2,0 / -3,0 °C	+12,5 /+8,5 °C	2000 mm	32,20 €
VT9	koelkasten automatische ontdooiing réfrigérateurs à dégivrage automa- tique	+4,5 /-21,0 °C	+4,5 /+6,5 °C	2000 mm	29,00 €



HYGROSTATEN - HYGROSTATSTOEPASSING
APPLICATION

HYG-E 6001	wisselcontact ontvochtigen & bevochtigen contact alternant pour dés- & humidification	35 - 100%	145,60 €
------------	--	-----------	-----------------

OPBOUWATHERMOSTATEN - THERMOSTATS APPARENTS

		TOEPASSING APPLICATION	BEREIK PLAGE	DIFFERENTIE DIFFERENTIEL	
RTR-E6721	Eberle	electronische thermostaat koel of warm thermostat électronique chaud ou froid	+5/+30°C	0,5 K	68,00 €
KLR-E 7004	Eberle	airco electronische thermostaat koel of warm thermostat électronique clim chaud ou froid	+ 5/+30°C	0,5 K	124,00 €



RTR-E6721



KLR-E 7004

THERMOSTATEN - THERMOSTATS

De Ranco thermostaten zijn standaard zonder knop en zonder montagebeugel.
 Andere uitvoeringen op aanvraag.

Les thermostats Ranco sont livrés sans bouton et sans platine de montage.
 Autres exécutions sur demande.



TSC-093

			BEREIK PLAGE	DIFFERENTIE DIFFERENTIEL	
TSC-093	GAF	bulb - bulbe à distance	-35 / +35 °C	3,0 K	22,00 €
TSC-094	GAF	omgeving - ambiance	-35 / +35 °C	3,0 K	22,00 €
060H1101	UT72	Danfoss	bulb - bulbe à distance	-30 / +30 °C	37,80 €
060H1102	UT73	Danfoss	bulb - bulbe à distance	0 / +40 °C	37,80 €
016 6901	(1)	Ranco	omgeving - ambiance	-18 / +13 °C	63,10 €
016 6906	(1)	Ranco	omgeving - ambiance	-5 / +25 °C	68,14 €
016 6950	(2)	Ranco	rol capillair - capillaire bobiné	-35 / -7 °C	58,18 €
016 6951	(2)	Ranco	rol capillair - capillaire bobiné	-18 / +13 °C	58,95 €
016 6954	(2)	Ranco	rol capillair - capillaire bobiné	-5 / +25 °C	61,70 €
016 6922	(2)	Ranco	rechte capillair - capillaire droit	-18 / +13 °C	68,14 €
016 6930	(3)	Ranco	bulb - bulbe à distance	-34 / +32 °C	69,70 €
016 6980	(3)	Ranco	bulb - bulbe à distance	-18 / +13 °C	73,50 €



(1)



(2)



(3)

THERMOSTATEN - THERMOSTATS



KP 60 reeks: gas-gevuld; voelertemperatuur moet lager of gelijk zijn aan de omgevingstemperatuur.
KP 70 reeks: adsorptie-gevuld, voelertemperatuur mag hoger zijn dan de omgevingstemperatuur.

Série KP 60 : bulbe chargée de gaz. La température de la sonde doit être plus basse ou égale à la température ambiante.

Série KP 70 : la température de la sonde peut être plus élevée que la température ambiante.

				BEREIK	DIFFERENTIE	
				PLAGE	DIFFERENTIEL	
060L110066	KP 61	Danfoss	rol capillair - capillaire bobiné	-30 / +15 °C	1,5 / 7 K	99,30 €
060L110666	KP 62	Danfoss	omgeving - ambiance	-30 / +15 °C	1,5 / 7 K	105,10 €
060L114366	KP 73	Danfoss	bulb - bulbe à distance	-25 / +15 °C	3,5 / 18 K	107,10 €
060L112166	KP 77	Danfoss	bulb - bulbe à distance	+20 / +60 °C	3,5 / 10 K	107,10 €

TOEBEHOREN VOOR THERMOSTATEN - ACCESSOIRES POUR THERMOSTATS

060-105566	Danfoss	platte beugel Danfoss - plaque de fixation Danfoss	5,70 €
PLATTE BEUGEL	Ranco	platte beugel Ranco/Penn - plaque de fixation Ranco /Penn	4,20 €
03200115001	Ranco	knop Ranco - bouton Ranco	1,52 €

ONTDOOITHERMOSTATEN - THERMOSTATS DE DEGIVRAGE

"Clixon" ontdooithermostaat voor warmtepompen of andere toepassingen, inclusief klembeugel voor buis.

Thermostat de dégivrage "clixon" pour e.a. les pompes à chaleur. Fixation pour tube incluse.



		GESLOTEN		OPEN		
		FERMÉ		OUVERT		
33490	ITE	3/8	-1°C	+27°C	klembeugel 3/8 - fixation 3/8	87,00 €
33460	ITE	5/8	-15°C	+1°C	klembeugel 5/8 - fixation 5/8	102,20 €

ONTDOOISCHAKELKLOKKEN - HORLOGES DE DEGIVRAGE

Universele ontdooiklokken met ventilatorvertraging zijn eenvoudig, duidelijk en overal toepasbaar.

Horloges de dégivrage avec retardateur de ventilateur universelles.



UZ 2	DECO	2 ondooiingen per 24 uur + 5 minuten vertraging 2 dégivrages par 24 heures + 5 minutes de retard	107,10 €
UZ 6	DECO	4 ondooiingen per 24 uur + 2,5 minuten vertraging 4 dégivrages par 24 heures + 2,5 minutes de retard	107,10 €

Electronic controller
for cold rooms

CAREL

MasterCella

-18.5 °C



T e c h n o l o g y & E v o l u t i o n

INBOUW THERMOSTATEN - THERMOSTATS ENCASTRABLES



PZD2



IR33



IREV

PZD2S	230V	thermostaat koelkamer / 2 voelers / 1 relais / 1 voeler inbegrepen thermostat chambre froide / 2 sondes / 1 relais / 1 sonde incluse	91,40 €
PZD2C	230V	thermostaat vrieskamer / 2 voelers / 3 relais / 2 voelers inbegrepen thermostat chambre de congélation / 2 sondes / 3 relais / 2 sondes incluses	128,00 €
IR33SOEN*	230V	thermostaat koelkamer / 2 voelers / 1 relais thermostat chambre froide / 2 sondes / 1 relais	132,64 €
IREVSOL*	12 / 24 AC/DC	thermostaat koelkamer / 2 voelers / 1 relais thermostat chambre froide / 2 sondes / 1 relais	137,32 €
IREVCOL*	12 / 24 AC/DC	thermostaat vrieskamer / 2 voelers / 4 relais thermostat chambre de congélation / 2 sondes / 4 relais	173,31 €
IR33COLB*	12 / 24 AC/DC	thermostaat vrieskamer / 2 voelers / 4 relais / realtime / haccp thermostat chambre de congélation / 2 sondes / 4 relais / temps réel / haccp	203,11 €

CAREL SCHAKELKASTEN 1 x 230V - COFFRETS ELECTRIQUES CAREL 1 x 230V

Mastercella schakelpanelen geschikt voor inbouw én opbouw.

Geïntegreerde lichtschakelaar en alarmrelais.

Platine électrique Mastercella encastrable ou à monter extérieurement. Un interrupteur pour l'éclairage et un relais pour un dispositif d'alarme sont intégrés.



MD33D5EN00



MD33D5FB00

		INGANGEN ENTREES	COMPRESSOR COMPRESSEUR	VENTILATOR VENTILATEUR	ONTDOOIING DEGIVRAGE	
MD33D5EN00*	2 PK / CV	3	16 A	8 A	16 A	292,00 €
MD33D5FB00*	RTC 2 PK / CV	3	16 A	8 A	16 A	456,00 €

Versie met realtime klok en hoofdschakelaar.

Version avec horloge en temps réel pour le dégivrage et interrupteur principal.

TOEBEHOREN VOOR THERMOSTATEN - ACCESSOIRES POUR THERMOSTATS

NTC 015	voeler voor Carel-thermostaat van 1,5m - sonde 1,5m pour thermostat Carel	13,90 €
NTC 030	voeler voor Carel-thermostaat van 3,0m - sonde 3,0m pour thermostat Carel	17,90 €
NTC 060	voeler voor Carel-thermostaat van 6,0m - sonde 6,0m pour thermostat Carel	23,40 €
TR 12	transformator 230V - 12V 3VA - transformateur 230V - 12V 3VA	21,20 €

*Voelers niet inbegrepen
*Sondes non incluses

JOHNSON CONTROLS SCHAKELKASTEN - COFFRETS ELECTRIQUES JOHNSON CONTROLS

Kunststofkasten IP65 met DIN-rail gemonteerde digitale regelaar, inclusief de voelers.
Voorzien van de nodige zekeringen, beveiligingsschakelaars en contactoren. Pump-down functie instelbaar.
In standaard uitvoering is de elektrische ontsteking (E) 1x230V..

CR Coffret IP65 en matière synthétique. Equipé de fusibles, de contacteurs, de thermiques et d'un thermostat à affichage numérique, monté sur un rail DIN. Les sondes sont incluses.

Le système "pump-down" est prévu. Le dégivrage électrique (E) est de 1x230V standard.

			ONTDOOING DEGIVRAGE	VERMOGEN PUISSANCE	COMPRESSOR COPRESSEUR	VENTILATOR VENTILATEUR	
CR-PS075-1	1 PK / CV	230V	N	750 Watt	8 A	1,6 A	548,74 €
CR-PS150-1	2 PK / CV	230V	N	1500 Watt	12 A	4,8 A	644,02 €
CR-PT150-1	2 PK / CV	3 x 400V	N	1500 Watt	2,5 - 4,0 A	3,2 A	788,10 €

			ONTDOOING DEGIVRAGE	VERMOGEN PUISSANCE	COMPRESSOR COMPRESSEUR	VENTILATOR VENTILATEUR	
CR-NS075-1	1 PK / CV	230V	E	750 Watt	8 A	1,6 A	676,74 €
CR-NS150-1	2 PK / CV	230V	E	1500 Watt	12 A	4,8 A	700,29 €
CR-NT150-1	2 PK / CV	3 x 400V	E	1500 Watt	2,5 - 4,0 A	3,2 A	842,97 €
CR-NT250-1	1 1/3 PK / CV	3 x 400V	E	2500 Watt	4,0 - 6,3 A	3,2 A	891,45 €
CR-NT400-1	5 1/3 PK / CV	3 x 400V	E	4000 Watt	6,3 - 9,0 A	4,8 A	909,30 €
CR-NT550-1	7 1/3 PK / CV	3 x 400V	E	5500 Watt	9,0 - 12,5 A	4,8 A	969,00 €
CR-NT750-1	10 PK / CV	3 x 400V	E	7500 Watt	12,5 - 16 A	4,8 A	1004,34 €



COMPRESSOR-CENTRALE REGELAARS - REGULATEURS CENTRALES FRIGORIFIQUES

AK-PC530 is een zeer economische stappenregelaar voor compressoren en/of condensorventilatoren.
Eenvoudige programmatie zonder PC d.m.v. nederlandstalige parameters.

Régulateur à étages très économique pour les compresseurs et les ventilateurs de condenseurs de centrales. Programmation sans PC en langue française.

084B8007	AK-PC530	regelaar voor centrale in 8 trappen régulateur pour centrales en 8 étages	753,40 €
084B8573	EKA 165	display verdampingstemp. + condensortemp. + bediening écran de température d'évaporation et de condensation + commande	72,80 €
084B7299	EKA 161/2	kabel tussen regelaar en display câble de branchement	22,60 €
084N0005	AKS/1	voeler PTC 5,5 m - sonde PTC 5,5 m	57,93 €
084N2008	AKS21A	hoge temperatuur voeler PTC - sonde haute temp. PTC	77,90 €
060G1036	AKS32R	drukopnemer 1 / 12 bar - transmetteur de pression 1 / 12 bar	242,84 €
060G0090	AKS32R	drukopnemer 1 / 34 bar - transmetteur de pression 1 / 34 bar	358,40 €
060G1034	AKS plug	plug + kabel voor drukopnemers - fiche + câble de branchement	44,70 €
131L2411	AKD102	frequentieregelaar 11 kW - régulateur de fréquence 11 kW	4329,69 €

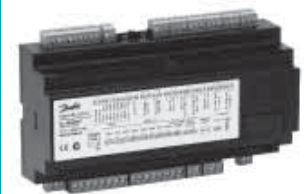



VENTILATOREN VENTILATEURS

115 UNIVERSELE MOTOREN - MOTEURS UNIVERSELS

115 UNIVERSELE VLEUGELS - HELICES UNIVERSELLES

116 UNIVERSELE KORVEN - GRILLES UNIVERSELLES

116 TANGENTIELE VENTILATOREN - VENTILATEURS TANGENTIELS

117 COMPACTVENTILATOREN - VENTILATEURS COMPACTS

117 EBM KORFVENTILATOREN - VENTILATEURS SUR GRILLE EBM

UNIVERSELE MOTOREN - MOTEURS UNIVERSELS

Universele motoren 82 x 82 mm. Montage mogelijk op voet, korf of ring. 3 getapte gaten M4 op 120° aan voor- en achterzijde. Omkeerbare stator voor wijziging draairichting (1300 t/min - 1x230V).

Moteurs universels 82 x 82 mm. Fixations prévues pour montage sur pied, sur anneau ou sur grille.

Les couvercles avant et arrière sont équipés de 3 trous M4 taraudés.

Le sens de la rotation est réversible (1300 t/min - 1x230V).

	P NUTTIG P UTILE	P NOMINAAL P NOMINAL	VLEUGEL HELICE		
FC-5W	5 Watt	29 Watt	min. 154 mm - 172 mm max.		27,19 €
FC-10W	10 Watt	36 Watt	200 mm - 230 mm		30,56 €
FC-16W	16 Watt	60 Watt	254 mm - 254 mm		40,08 €
FC-25W	25 Watt	86 Watt	254 mm - 300 mm		44,92 €
FC-34W	34 Watt	110 Watt	300 mm - 300 mm		53,37 €
GEC7108	3,0 Watt 4,5 Watt 4,8 Watt	BRUSHLESS EC MOTORS	154 mm 172 mm 200 mm	Verbruik tot -75% Consommation jusqu'à -75%	106,24 €
GEC7112	7,5 Watt 9,5 Watt 10,5 Watt	BRUSHLESS EC MOTORS	200 mm 230 mm 254 mm	Verbruik -75% Consommation jusqu'à -75%	120,24 €



VOETEN VOOR MOTOREN - PIEDS DE FIXATION

	VOOR MOTOR POUR MOTEUR	HOOGTE HAUTEUR	VLEUGEL HELICE	
TYP 1.52	FC-5W	52 mm	min. 154 mm - 172 mm max.	2,80 €
TYP 1.72	FC-5W	72 mm	154 mm - 200 mm	2,80 €
TYP 1.84	FC-10W + FC-16W	84 mm	200 mm - 254 mm	3,60 €
TYP 2.84	FC-25W	84 mm	200 mm - 254 mm	3,80 €
TYP 2.109	FC-25W + FC-34W	109 mm	254 mm - 300 mm	5,00 €

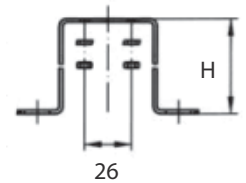

VLEUGELS VOOR MOTOREN - HELICES POUR MOTEURS

		VOOR MOTOR POUR MOTEUR	DIAMETER DIAMETRE		
V 154	22°	FCR-5W	154 mm	zuigend - aspirant	2,80 €
V 172	22°	FCR-5W	172 mm	zuigend - aspirant	2,80 €
V 200	22°	FC-10W	200 mm	zuigend - aspirant	3,40 €
V 230	22°	FC-10W	230 mm	zuigend - aspirant	4,90 €
V 254	22°	FC-16W	254 mm	zuigend - aspirant	5,60 €
V 300	22°	FC-25W + FC-34W	300 mm	zuigend - aspirant	8,90 €

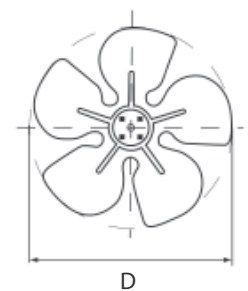
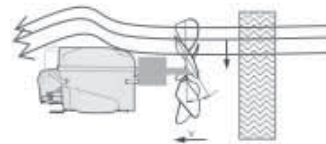

		VOOR MOTOR POUR MOTEUR	DIAMETER DIAMETRE		
A 154	22°	FCR-5W	154 mm	blazend - soufflant	2,80 €
A 172	22°	FCR-5W	172 mm	blazend - soufflant	2,80 €
A 200	22°	FC-10W	200 mm	blazend - soufflant	3,40 €
A 230	22°	FC-10W	230 mm	blazend - soufflant	4,90 €
A 254	22°	FC-16W	254 mm	blazend - soufflant	5,60 €
A 300	22°	FC-25W + FC-34W	300 mm	blazend - soufflant	8,90 €

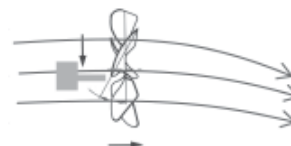

KORVEN UNIVERSELE MOTOREN - GRILLES VENTILATEURS UNIVERSELS

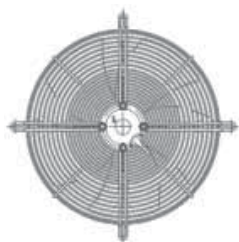

	VOOR MOTOR POUR MOTEUR	DIAMETER DIAMETRE	BEVESTIGING FIXATION	
QR-154	FCR-5W	154 mm	190 mm	17,00 €
QR-172	FCR-5W	172 mm	208 mm	23,00 €
QR-200	FC-10W	200 mm	236 mm	24,20 €
QR-230	FC-10W	230 mm	266 mm	26,40 €
QR-254	FC-16W	254 mm	290 mm	29,50 €
QR-300	FC-25W + FC-34W	300 mm	344 mm	32,00 €

MONTAGERINGEN UNIVERSELE MOTOREN - ANNEAUX VENTILATEURS UNIVERSELS

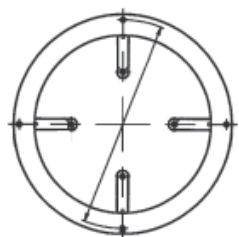

	VOOR MOTOR POUR MOTEUR	DIAMETER DIAMETRE	BEVESTIGING FIXATION	
QRI-154	FCR-5W	154 mm	190 mm	12,00 €
QRI-172	FCR-5W	172 mm	208 mm	19,60 €
QRI-200	FC-10W	200 mm	236 mm	21,60 €
QRI-230	FC-10W	230 mm	266 mm	23,00 €
QRI-254	FC-16W	254 mm	290 mm	23,00 €
QRI-300	FC-25W + FC-34W	300 mm	344 mm	32,00 €

TURBINE MET 45mm CILINDER - TURBINE AVEC CYLINDRE DE 45mm

Groot debiet en grote statische druk en toch compacte afmetingen.

Turbine à grand débit d'air et à pression statique élevée. Dimensions compactes.

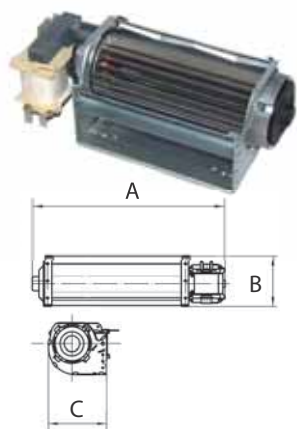

	MOTOR MOTEUR	(A)	(B)	(C)	POSITIE MOTOR POSITION DU MOTEUR	
QLK 45/0600	14 Watt	140 mm	82,5 mm	70,5 mm	links - gauche	137,00 €
QLK 45/0012	16 Watt	200 mm	82,5 mm	70,5 mm	links - gauche	150,00 €
QLK 45/0018	24 Watt	265 mm	82,5 mm	70,5 mm	links - gauche	158,00 €

TURBINE MET 60mm CILINDER - TURBINE AVEC CYLINDRE DE 60mm

Standaard ventilatorreeks met zéér competitieve prijzen.

Turbine à grand débit d'air et à pression statique élevée. Prix très concurrentiels!

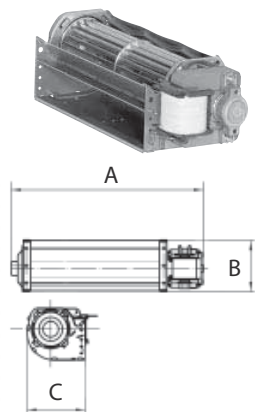

	UITBLAAS : BREEDTE x HOOGTE SORTIE : LANGEUR x HAUTEUR	MOTOR MOTEUR	(A)	(B)	(C)	
TGA 60/1 180 L	180 mm x 35 mm	27 Watt	250 mm	85 mm	100 mm	52,00 €
TGA 60/1 180 R	180 mm x 35 mm	27 Watt	250 mm	85 mm	100 mm	52,00 €
TGA 60/1 240 L	240 mm x 35 mm	34 Watt	320 mm	85 mm	100 mm	61,00 €
TGA 60/1 240 R	240 mm x 35 mm	34 Watt	320 mm	85 mm	100 mm	61,00 €
TGA 60/1 360 R	360 mm x 35 mm	37 Watt	440 mm	85 mm	100 mm	98,00 €
TGD 60/1 180	2 x 180 mm x 35 mm	29 Watt	470 mm	85 mm	100 mm	98,00 €
TGD 60/1 360	2 x 360 mm x 35 mm	39 Watt	840 mm	85 mm	100 mm	147,94 €

COMPACTVENTILATOREN - VENTILATEURS COMPACTS

Metalen behuizing en een stekeraansluiting. Snelheid: 2650 t/min.
Andere types compactventilatoren op aanvraag.

Habillage métallique + connexion électrique par fiches. 2650 t/min.
Autres exécutions sur demande.

	DEBIET DEBIT	DIAMETER DIAMETRE	(A)	(A)	(B)	
3610 PS	75 m ³ /h	86 mm	92 mm	92 mm	38 mm	50,79 €
DP200A	160 m ³ /h	110 mm	119 mm	119 mm	39 mm	37,84 €



EBM KORFVENTILATOREN - VENTILATEURS SUR GRILLE EBM

	DIAMETER DIAMETRE					
S4E250-AH02-01	250 mm	1 x 230V	1,5 µF	zuigend - aspirant		162,00 €
S4E300-AP26-01	300 mm	1 x 230V	2,0 µF	zuigend - aspirant		174,00 €
S4E350-AP06-01	350 mm	1 x 230V	4,0 µF	zuigend - aspirant		248,00 €
S4E400-AP16-80	400 mm	1 x 230V	6,0 µF	zuigend - aspirant		298,00 €
S4E450-AP01-01	450 mm	1 x 230V	8,0 µF	zuigend - aspirant		430,00 €
FB050-4EK.4I-V4P	500 mm	1 x 230V	12 µF	zuigend - aspirant		552,00 €
S4D350-AP08-01	350 mm	3 x 230/400V	-	zuigend - aspirant		248,00 €
S4D400-AP12-01	400 mm	3 x 230/400V	-	zuigend - aspirant		298,00 €
S4D450-AP01-01	450 mm	3 x 230/400V	-	zuigend - aspirant		430,00 €
FB050-VDK.4I-V4P	500 mm	3 x 230/400V	-	zuigend - aspirant		628,00 €
FB056-VDK.4I.6L	560 mm	3 x 230/400V	-	zuigend - aspirant		923,00 €
FB063-VDK.4M-V4L	630 mm	3 x 230/400V	-	zuigend - aspirant		1009,00 €
S4E250-AI02-01	250 mm	1 x 230V	1,5 µF	blazend - soufflant		162,00 €
S4E300-AP26-02	300 mm	1 x 230V	2,0 µF	blazend - soufflant		174,00 €
S4E350-AP06-02	350 mm	1 x 230V	4,0 µF	blazend - soufflant		248,00 €
S4E400-AP16-81	400 mm	1 x 230V	6,0 µF	blazend - soufflant		298,00 €
S4E450-AP01-02	450 mm	1 x 230V	8,0 µF	blazend - soufflant		430,00 €



EBM 1 : monofase aansluiting - raccordement monophasé

EBM 2 : driefase Δ aansluiting - raccordement triphasé Δ

EBM 3 : driefase Δ aansluiting - raccordement triphasé Δ

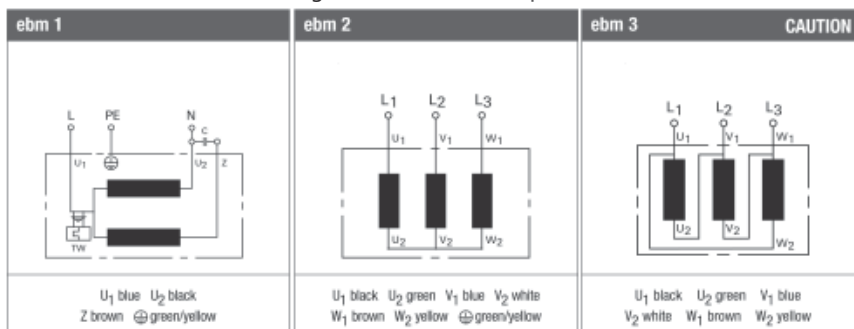



GASSEN - OLIEN - REINIGING GAZ - HUILES - NETTOYANTS

- 119 KOELGASSEN - REFRIGERANTS
- 120 INDUSTRIELE GASSEN & SERVICE CILINDERS - GAZ INDUSTRIELS & CYLINDRES DE LOCATION
- 121 INDUSTRIELE GASSEN - GAZ INDUSTRIELS
- 122 ENERGIEDRAGERS - FRIGOPORTEURS / CALOPORTEURS
- 124 REINIGINGSPRODUCTEN - PRODUITS DE NETTOYAGE
- 124 SPOELMIDDELEN - DISSOLVENT POUR LE RINCAGE
- 125 COMPRESSOR OLIEN - HUILES COMPRESSEURS
- 125 ZUURTESTEN EN OLIE-ADDITIEVEN - TESTS D'ACIDITE ET ADDITIFS D'HUILE
- 125 AFDICHTINGS- EN HERSTELPRODUCTEN - PRODUITS D'ETANCHEITE ET DE REPARATION

ALUMINIUM CILINDERS - CYLINDRES ALUMINIUM

Op aluminium cilinders dient GEEN huur te worden betaald. Bij een eerste aankoop betaalt u de fles en de vulling. Daarna betaalt u bij een omruiling enkel de vulling.

Vous ne payez pas de chômage pour les cylindres en aluminium. La première fois vous payez le réfrigérant et le cylindre. Par-après vous échangez le cylindre vide contre un plein et vous payez uniquement le contenu.

R134a	friocatch	15,0 kg	
R404A	friocatch	11,0 kg	
R407C	friocatch	13,0 kg	
R410A	friocatch	11,0 kg	
R422D	friocatch	13,0 kg	
R507	friocatch	11,0 kg	
R407F	friocatch	13,0 kg	PERFORMAX LT

FRIOCATCH	fles - cylindre	nettoprijs - prix net	86,76 €
-----------	-----------------	-----------------------	----------------

STALEN CILINDERS - CYLINDRES EN ACIER

Alle 61L stalen cilinders vallen onder het huursysteem. De eerste 2 maanden zijn huurvrij !
Leeggoed dat na 1 jaar niet teruggegeven is, wordt als verloren beschouwd en gefactureerd aan de op dat ogenblik geldende prijs. Op de 12L stalen cilinders dient GEEN HUUR betaald te worden.

Sur les cylindres 61L, un chômage vous sera facturé à partir du 3ième mois.
Les deux premiers mois seront sans location. Les cylindres non retournés après 1 an, seront considérés comme perdus et facturés au tarif de mise à ce moment. Vous ne payer PAS DE CHOMAGE pour les cylindres 12L.

R134a	12L	12,0 kg	
R134a	61L	63,0 kg	
R404A	12L	10,0 kg	
R404A	49L	49,0 kg	
R407C	12L	11,0 kg	
R407C	61L	57,0 kg	
R407F	12L	11,0 kg	PERFORMAX LT
R410A	12L	9,0 kg	
R410A	61L	42,0 kg	
R32	12L-32	9,0 kg	
R1234yf	6 L	5,0 kg	
R1234ze			prijs op aanvraag - prix sur demande
R448A			N40 prijs op aanvraag - prix sur demande
R450A			N13 prijs op aanvraag - prix sur demande
R452A	12L	10,0 kg	OPTEON XP44 prijs op aanvraag - prix sur demande

12 L borg vrij van BTW - 12 L caution exempte de TVA	nettoprijs - prix net	50,00 €
6 L borg vrij van BTW - 6 L caution exempte de TVA	nettoprijs - prix net	100,00 €
12 L-32 borg vrij van BTW - 12 L-32 caution exempte de TVA	nettoprijs - prix net	109,00 €

WEGWERPCILINDERS - CYLINDRES A JETER

	AANSLUITING CONNEXION	
R290	390 g	10612-2
R600a	420 g	10612-2
10612-2	kraan voor aansluiting 1/4 SAE - vanne pour connexion 1/4 SAE	



(*) richtprijzen
(*) prix à titre indicatif

STIKSTOF / ACETYLEEN / ZUURSTOF - AZOTE SEC / ACETYLENE / OXYGENE



Ruilsysteem: éénmalige voorafbetaling staangeld van 150,00 € + 20€ borg netto per cilinder voor onbeperkt gebruik en ruil van de cilinder.

Conditions d'échange des cylindres: paiement anticipé unique d'un droit de stationnement de 150,00 €/cyl. net, plus une caution de 20 €/cyl. Cette somme implique l'utilisation et l'échange illimités du cylindre.

N2 - 2L	200 bar	stikstofvulling 2L - remplissage azote 2L	UN1066	28,00 €
N2 - 5L	200 bar	stikstofvulling 5L - remplissage azote 5L	UN1066	28,00 €
N2 - 10L	200 bar	stikstofvulling 10L - remplissage azote 10L	UN1066	28,00 €
AD - 5L	1,00 kg	acetylenevulling 5L - remplissage acétylène 5L	UN1001	64,00 €
O2 - 2L	200 bar	zuurstofvulling 2L - remplissage oxygène 2L	UN1072	28,00 €
O2 - 5L	200 bar	zuurstofvulling 5L - remplissage oxygène 5L	UN1072	28,00 €

Lasapparatuur, ontspanners, onderdelen enz. zie pagina 176
Postes à souder, détendeur, accessoires etc. voir page 176

SERVICECILINDERS - CYLINDRES DE SERVICE



Cilinder die u koopt voor eigen gebruik en die dient voor opslag van koelmiddel.

Cylindre que vous achetez pour un usage personnel; s'utilise uniquement pour le stockage de réfrigérants.

W2-WR10K	servicecilinder 12L met 2 kranen - cylindre de service 12L avec 2 vannes	180,00 €
W2-WR27K	servicecilinder 27L met 2 kranen - cylindre de service 27L avec 2 vannes	237,00 €

RECUPERATIECILINDERS - CYLINDRES DE RECUPERATION



Gekeurde cilinder voor **recuperatie** van koelmiddel. Transport gevaarlijk afval inbegrepen.

De huurcilinders dienen **met ingevulde documenten** te worden opgehaald.

Cylindre de **récupération** des réfrigérants. Transport déchets dangereux inclus.

Le cylindre sera toujours collecté avec **les documents dûment remplis**.

RECUPCIL 26 L	cilinder van 26 liter, kosten voor analyse en reiniging inbegrepen cylindre de 26 litres, frais pour analyse et nettoyage inclus	698,00 €
RECUPCIL 61 L	cilinder van 61 liter, kosten voor analyse en reiniging inbegrepen cylindre de 61 litres, frais pour analyse et nettoyage inclus	698,00 €
RECUPCIL HUUR	huur wordt vanaf de 3de maand na aankoop aangerekend le chômage du cylindre vous sera facturé à partir du 3ème mois	6,60 € / m
RECUPKOST	vernietigingskost, enkel voor niet regenererbare koelgassen frais de destruction, seulement pour réfrigérant non recyclable	15,80 € / kg

Huurovereenkomst: - Contract voor 1 jaar staangeld en borg: 75,00 € incl. BTW per cilinder.
- Contract voor 3 jaar staangeld en borg: 150,00 € incl. BTW per cilinder.
- Contract voor 5 jaar staangeld en borg: 190,00 € incl. BTW per cilinder.

Huursysteem: staangeld van 0,23 € per cilinder per dag. Maand van levering en terugname is huurvrij.

Conditions d'échange: - Contrat 1 année droit de stationnement + caution: 75,00 € TVA inclus par cylindre.
- Contrat 3 ans droit de stationnement + caution: 150,00 € TVA inclus par cylindre.
- Contrat 5 ans droit de stationnement + caution: 190,00 € TVA inclus par cylindre.

Conditions de location des cylindres: droit de stationnement par cylindre et par jour de 0,23 €. Le mois d'achat et le mois de retour du cylindre ne seront pas facturés.



IG082005025	200 bar	1,00 m ³	5 L	stikstof - azote	UN1066	15,52 €
IG082013025	200 bar	2,60 m ³	13 L	stikstof - azote	UN1066	15,71 €
IG082027025	200 bar	5,40 m ³	27 L	stikstof - azote	UN1066	19,79 €
IG082045025	200 bar	9,00 m ³	45 L	stikstof - azote	UN1066	30,30 €
IG012005025	200 bar	1,00 m ³	5 L	zuurstof - oxygène	UN1072	15,53 €
IG012013025	200 bar	2,70 m ³	13 L	zuurstof - oxygène	UN1072	16,20 €
IG012027025	200 bar	5,70 m ³	27 L	zuurstof - oxygène	UN1072	20,71 €
IG012045025	200 bar	9,50 m ³	45 L	zuurstof - oxygène	UN1072	28,94 €
IG0300050		1,00 kg	5 L	acetyleen - acétylène	UN1001	34,10 €
IG0300200		3,50 kg	20 L	acetyleen - acétylène	UN1001	38,10 €
IG0300400KDNL		7,80 kg	40 L	acetyleen - acétylène	UN1001	76,65 €
M20520050	200 bar	1,00 m ³	5 L	argon 85/CO2 - argon 85/CO2	UN1956	18,32 €
M20520130	200 bar	2,90 m ³	13 L	argon 85/CO2 - argon 85/CO2	UN1956	19,14 €
M20520270	200 bar	5,90 m ³	27 L	argon 85/CO2 - argon 85/CO2	UN1956	31,07 €
M20520450	200 bar	9,90 m ³	45 L	argon 85/CO2 - argon 85/CO2	UN1956	43,09 €
IG062005045	200 bar	1,00 m ³	5 L	argon 100% - argon 100%	UN1006	22,97 €
IG062013045	200 bar	2,70 m ³	13 L	argon 100% - argon 100%	UN1006	24,03 €
IG062027045	200 bar	5,70 m ³	27 L	argon 100% - argon 100%	UN1006	41,69 €
IG062050045	200 bar	10,50 m ³	50 L	argon 100% - argon 100%	UN1006	65,68 €
M21910100	150 bar	1,50 m ³	10 L	ballongas - gaz ballon (100b.)	UN1046	55,96 €
M21910270	150 bar	4,00 m ³	27 L	ballongas - gaz ballon (280b.)	UN1046	102,12 €
M21920450	200 bar	8,20 m ³	45 L	ballongas - gaz ballon (570b.)	UN1046	171,76 €
43370				ballonventiel huur / aankoop - gonfleur ballon location / achat		7,50 € / 57,53 €
M2402005095	200 bar	1,00 m ³	5 L	formiergas 95/5% - gaz formier 95/5%	UN1956	15,70 €
M2402013095	200 bar	2,60 m ³	13 L	formiergas 95/5% - gaz formier 95/5%	UN1956	16,18 €
IG132050025	200 bar	10,00 m ³	50 L	waterstof HP2.5 - hydrogène HP2.5	UN 1949	37,80 €
IG090007030		5 kg	7 L	CO2 - CO2		12,55 €
B09_0700				waarborg CO2 7L cil. - caution cyl. CO2 7L		65,00 €
IG090007030		10 kg	13 L	CO2 - CO2		17,70 €
B09_1300				waarborg CO2 13L cil. - caution cyl. CO2 13L		14,87 €



GREENWAY - GREENWAY



SOLAR
HEAT PUMP

Kant-en-klare (-25°C) biologische energiedrager op basis van 1,3 Propaanediol.
Met inhibitoren voor bescherming tegen oxidatie en kalkaanslag.

Greenway est un fluide caloporteur prêt à l'emploi (-25°C) à base de Propanediol 1,3 et d'inhibiteurs de corrosion (d'origine totalement végétale).

HEAT PUMP voor warmtepomp systemen 20L - pour systèmes pompes à chaleur 20L **154,00 €**

SOLAR voor zonne-energie systemen 20L - pour systèmes solaire 20L **159,00 €**

De viscositeit is 3 keer lager dan MPG bij -20°C met als gevolg:
- Verhoogd debiet
- Kleinere pompen en leidingen
- Energiebesparing bij het bereiken van de gewenste prestatie

A -20°C une viscosité 3 fois inférieure à celle d'un MPG ce qui offre:
- Des cadences augmentées,
- Une baisse du débit nécessaire
- Une réduction de la taille des pompes et des tuyaux,
- Des économies d'énergie pour atteindre le rendement désiré.

Greenway® Solar afbreekbaarheid is 4 keer lager bij MPG bij 150°C. Dit betekent:

- Verminderde afbraak bij gebruik bij hoge temperaturen
- Beter controle van de corrosie
- Zonnepanelen zullen minder slijb opbouwen
- Verhoogde levensduur en langdurige efficiëntie

Greenway® Solar se dégrade 4 fois moins qu'un MPG à 150°C ce qui permet:

- De l'utiliser à forte température
- Un meilleur contrôle de la corrosion
- D'éviter le goudronnage du caloporteur et le blocage du système
- D'augmenter l'efficacité du caloporteur et sa durée de vie

PURE GLYCOL - GLYCOL PUR

Bij voorkeur te verdunnen met gedemineraliseerd water.
Met inhibitoren voor bescherming tegen oxidatie en kalkaanslag.

Diluer avec de l'eau déminéralisée. Des inhibiteurs protègent contre l'oxydation et contre le dépôt calcaire.

NEUTRAGEL - NEO(*) mono-ethyleenglycol 20L - glycol mono-éthylène 20L **170,10 €**

FRIOGEL - NEO(**) mono-propyleenglycol 20L - glycol mono-propylène 20L **183,60 €**

(*) voor industriële koel- en verwarmingsinstallaties
pour les installations frigorifiques et pour le chauffage central.

(**) geschikt voor de voedingsindustrie en sanitair warm water.
(met enkelvoudige warmtewisselaar)
agrée pour l'alimentation; pour les échangeurs de chaleur à paroi simple.



FRIOGEL
NEUTRAGEL

GLYCOLMETER - APPAREIL DE MESURE GLYCOL

752/6050 Glycom voor ethyleenglycol - pour glycol-éthylène **41,94 €**

752/3100 Glycom voor propyleenglycol - pour glycol-propylène **41,94 €**

RFM-60 refractometer - réfractomètre **178,00 €**



752/6050



RFM-60

MENGTABLE GLYCOL TABLE DE MELANGE GLYCOL		
mono-propyleen mono-propylène		mono-ethyleen mono-éthylène
vriespunt point de congélation	percentage glycol pourcentage de glycol	vriespunt point de congélation
--	10 %	- 3,5 °C
- 5 °C	15 %	- 6 °C
- 7 °C	20 %	- 9 °C
- 10 °C	25 %	- 12 °C
- 13 °C	30 %	- 16 °C
- 18 °C	35 %	- 21 °C
- 23 °C	40 %	- 26 °C
- 29 °C	45 %	- 32 °C
- 34 °C	50 %	- 38 °C
- 41 °C	55 %	- 45 °C
--	57,5 %	- 50 °C
- 51 °C	60 %	--

Follow the **Greenway® Neo**, technologisch en milieuvriendelijk alternatief l'alternative technologique et environnementale

Voedingsindustrie
Opslagruimten
Supermarkten

Process agro-alimentaire
Entrepôts
GMS

Gebouwen
Residenties
Luchthavens
Treinstations

Bâtiments
Collectivités
Aéroports
Gares

Goedgekeurd door:
Agréé par :

- ANSES
- Belgaqua

Greenway® Neo: De energiedrager van plantaardige oorsprong geschikt voor koeling en airconditioning toepassingen

- Verbetert systeemprestaties en verlengt de levensduur van het systeem
- De enige energiedrager welke is goedgekeurd voor temperaturen tot -50°C met een lagere viscositeit dan MPG
- Verminderde ecologische voetafdruk, ideaal voor ISO14000 / ISO 22000 gecertificeerde bedrijven

Greenway® Neo : le frigoporteur d'origine végétale adapté à la réfrigération et au conditionnement d'air

- Améliore les performances des systèmes et augmente leur durée de vie
- Seul frigoporteur agréé pour des températures jusqu'à -50°C avec une viscosité plus faible qu'un MPG
- Empreinte écologique réduite, idéal pour les entreprises ISO 14000 / ISO 22000

climalife®
www.climalife.dehon.com

REINIGINGSPRODUCTEN - PRODUITS DE NETTOYAGE



CLEAN-N-SAFE SPRAY



RTU CLEANER



COOLSAFE



Clean-N-Safe: pure reiniger voor verdamper en condensorbatterijen in 5 L bus aan te lengen met water (50%) of na te spoelen met water.

Clean-N-Safe 5 L: dissolvant pur à diluer avec de l'eau. Utilisant le produit pur, faire un rinçage avec de l'eau. Application: évaporateurs et condenseurs.

10018300 CLEAN-N-SAFE 5 L	Rectorseal	reinigingsproduct voor condensor & verdamper dissolvant pour condenseurs & évaporateurs	43,27 €
10017900 CLEAN-N-SAFE SPRAY	Rectorseal	reinigingsproduct voor condensor & verdamper (spuitbus 400 ml) dissolvant pour condenseurs & évaporateurs (aérosol 400 ml)	18,58 €
10018500 COILDISINFECTANT 1L	Rectorseal	reiniging en ontsmetting van verdamper, lekpan, ... produit de nettoyage et de désinfection de l'évaporateur, ...	25,94 €
10018700 COILDISINFECTANT 5L	Rectorseal	reiniging en ontsmetting van verdamper, lekpan, ... produit de nettoyage et de désinfection de l'évaporateur, ...	41,76 €
10016900 AC-TABS x 6	Rectorseal	anti-vuil, bacterie- en reuktablet voor lekpannen dragée anti-odeur, anti-crasse et antibactérien pour les égouttoirs	17,23 €
10019500 ICE MACHINE CLEAN	Rectorseal	ontkalker voor o.a. ijsblokjesmachines (473 ml) détartrant pour machines à glaçons etc. (473 ml)	29,09 €
10019700 ICE MACHINE CLEAN	Rectorseal	ontkalker voor o.a. ijsblokjesmachines (3,8L) détartrant pour machines à glaçons etc. (3,8L)	90,90 €
COOLSAFE  *	Advanced	verdamperreiniger (spuitbus 1000 ml) produit de nettoyage pour évaporateurs (aérosol 1000 ml)	40,78 €
RTU CLEANER	Advanced	reinigingsproduct voor condensor (spuitbus 1000 ml) dissolvant pour condenseurs (spray vap. 1000ml)	40,78 €
RTU CLEANER 5L	Advanced	reinigingsproduct voor condensor (navulling 5000 ml) dissolvant pour condenseurs (recharge 5000ml)	112,00 €
RTU FRESHENER	Advanced	vluchtige reiniger en verfrisser (spuitbus 1000 ml) dissolvent et rafraîchisseur pour évaporateurs (spray vap. 1000ml)	40,78 €
CONDENCIDE + 5L te verdunnen 1/4 - dilution 1/4	Advanced	vluchtige reiniger en verfrisser (navulling 5000ml) dissolvent et rafraîchisseur pour évaporateurs (recharge 5000ml)	112,00 €
SUPERCLEAN 5L te verdunnen 1/3 - dilution 1/3	Advanced	krachtig schuimend reinigingsmiddel voor condensoren (5000ml) nettoyant moussant pour condenseurs (5000ml)	126,00 €
EASY FINISH	Advanced	reiniger voor kunststof oppervlakken (spuitbus 600 ml) nettoyant pour les surfaces en plastique (aérosol 600 ml)	30,96 €



(*) NSF geregistreerd: veilig voor gebruik in voedingsindustrie.

(*) Agréé NSF pour un usage sans risque dans les installations alimentaires.

SPOELMIDDELEN - DISSOLVENT POUR LE RINÇAGE



91049-128



TLFG

A/C flush solvent is een ideaal economisch spoelmiddel voor interne reiniging van commerciële koel- en aircoinstallaties na een "burn-out" of als onderdeel van een retrofit procedure.

A/C flush solvent: dissolvent économique pour le rinçage interne d'installations frigorifiques commerciales et d'installations de conditionnement d'air. Peut aussi être utilisé dans une procédure "retrofit".

91049-128	Mastercool	spoelmiddel (3800ml) produit de rinçage (3800ml)	108,00 €
TLFG	Mastercool	manuele spoelkit kit de rinçage manuel	148,00 €

COMPRESSOR OLIEN EN ZUURTESTEN HUILES COMPRESSEURS ET TESTS D'ACIDITE

GAF

tel. : +32(0)3 644 26 44
e-mail : sales@gaf.be

ESTER OLIE VOOR HFK'S - HUILE ESTHER POUR CFC'S ET HCFC'S

SL32 - 1L	Suniso	Tverd: -15 tot -45°C - Tévap: -15 à -45°C	32 cSt 40°C	29,00 €
SL32 - 4L	Suniso	Tverd: -15 tot -45°C - Tévap: -15 à -45°C	32 cSt 40°C	110,00 €
SL68 - 1L	Suniso	Tverd: +15 tot -20°C - Tévap: +15 à -20°C	68 cSt 40°C	29,00 €
SL68 - 4L	Suniso	Tverd: +15 tot -20°C - Tévap: +15 à -20°C	68 cSt 40°C	110,00 €
160PZ - 2,5L	Maneurop	MTZ serie - Série MTZ		279,50 €
160Z - 2,5L	Maneurop	LTZ serie - Série LTZ		259,00 €
160SZ - 2,5L	Maneurop	SZ scroll serie - Série SZ scroll		279,50 €



ZUURTESTEN EN OLIEADDITIEVEN - TESTS D'ACIDITE ET ADDITIFS D'HUILE

ACID-AWAY MIN	Rectorseal	zuurneutraliseerder voor minerale oliën (10039900) bonbonne anti-acide pour huile minérale (10039900)	76,00 €
ACID-AWAY POE	Rectorseal	zuurneutraliseerder voor esterolie (10049700) bonbonne anti-acide pour huile esther (10049700)	84,00 €
TKO	KMP	zuurtest voor minerale olie test d'acidité pour huile minérale	22,68 €
ETK	KMP	zuurtest voor polyolesterolie test d'acidité pour huile esther	32,78 €



AFDICHTINGSPRODUCTEN - PRODUITS D'ETANCHEITE

10022900	Rectorseal	TRU BLU schroefdraadafdichting (52ml) TRU BLU pâte d'étanchéité (52ml)	7,29 €
LEAK-40	Rectorseal	Leak Lock schroefdraadafdichting (38gr) Leak Lock pâte d'étanchéité (38gr)	14,12 €



HERSTELPRODUCTEN ALU. VERDAMPERS - PRODUITS DE REP. POUR EVAP. EN ALU

L-36473	La-Co	Soldeerkit voor ALU per 2 stuks Kit de soudage pour ALU par 2 pièces	40,00 €
L-11575	La-Co	dichtingsstik voor ALU verdampers stick de réparation pour évaporateurs en ALU	40,00 €
EZ-150	Mastercool	epoxy 2-componenten ALU herstelkit epoxy 2-coposants ALU kit de réparation	37,80 €





KOELLEIDINGEN EN ISOLATIE TUBE CUIVRE REFRIGERATION

- 127 KOPEREN KOELLEIDINGEN - CUIVRE FRIGORIFIQUE
- 128 VOORGEISOLEERDE LEIDINGEN - TUYAUX PRE-ISOLEES
- 130 CAPILLAIR BUIS - TUBE CAPILLAIRE
- 132 SOEPELE KOELLEIDINGEN - TUYAUX SOUPLES
- 133 SOLDEERFITTINGEN - RACCORDS A SOUDER
- 137 VERBINDINGSSYSTEEM LOKRING - RACCORDS LOKRING
- 139 WARTELS EN KOPPELSTUKKEN - ECROUS ET RACCORDS
- 143 SCHRADER-SERVICE KOPPELSTUKKEN - SCHRADER RACCORDS DE SERVICE
- 144 ISOLATIESLANGEN - MANCHONS ISOLANTS
- 148 ISOLATIEROLLEN - ROULEAUX ISOLANTS
- 148 ISOLATIE ACCESSOIRES - ACCESSOIRES POUR ISOLANTS
- 149 GEISOLEERDE LEIDINGDRAGERS - SUPPORTS DE TUYAUTERIE ISOLANTS
- 150 UV-ISOLATIEBESCHERMING - PROTECTION D'ISOLATION UV
- 151 BEVESTIGINGSBEUGELS VOOR BUISMONTAGE - COLLIERS DE MONTAGE POUR TUBES

LEIDINGEN OP ROL - TUYAUX SUR ROULEAUX

		LENGTE PER ROL		
		LONGUEUR PAR COURONNE		
CU ROL 15 M 3/16	3/16 x 0,76 mm	15,24 m		29,00 € *
CU ROL 15 M 1/4	1/4 x 0,76 mm	15,24 m		36,00 € *
CU ROL 15 M 5/16	5/16 x 0,76 mm	15,24 m		61,00 € *
CU ROL 15 M 3/8	3/8 x 0,81 mm	15,24 m		62,00 € *
CU ROL 15 M 1/2	1/2 x 0,81 mm	15,24 m		84,00 € *
CU ROL 15 M 5/8	5/8 x 0,81 mm	15,24 m		114,00 € *
CU ROL 15 M 3/4	3/4 x 0,89 mm	15,24 m		154,00 € *
CU ROL 15 M 7/8	7/8 x 1,14 mm	15,24 m		208,00 € *

LENGTEN HALF HARDE LEIDINGEN - LONGUEURS TUYAUX SEMI-DURS

		LENGTE PER LEIDING		
		LONGUEUR PAR TUYEAU		
CU LENGTE 5 M HH 3/8	3/8 x 0,76 mm	5 m		19,00 € *
CU LENGTE 5 M HH 1/2	1/2 x 0,80 mm	5 m		26,00 € *
CU LENGTE 5 M HH 5/8	5/8 x 0,90 mm	5 m		36,00 € *
CU LENGTE 5 M HH 3/4	3/4 x 0,90 mm	5 m		45,00 € *
CU LENGTE 5 M HH 7/8	7/8 x 1,14 mm	5 m		67,00 € *

LENGTEN HARDE LEIDINGEN - LONGUEURS TUYAUX DURS

CU LENGTE 5 M H 7/8	7/8 x 0,81 mm	5 m		37,00 € *
CU LENGTE 5 M H 1 1/8	1 1/8 x 0,81 mm	5 m		62,00 € *
CU LENGTE 5 M H 1 3/8	1 3/8 x 1,07 mm	5 m		110,00 € *
CU LENGTE 5 M H 1 5/8	1 5/8 x 1,24 mm	5 m		147,00 € *
CU LENGTE 5 M H 2 1/8	2 1/8 x 1,47 mm	5 m	prijs op aanvraag - prix sur demande	
CU LENGTE 5 M H 2 5/8	2 5/8 x 2,28 mm	5 m	prijs op aanvraag - prix sur demande	
CU LENGTE 5 M H 3 1/8	3 1/8 x 2,54 mm	5 m	prijs op aanvraag - prix sur demande	
CU LENGTE 5 M H 3 5/8	3 5/8 x 2,54 mm	5 m	prijs op aanvraag - prix sur demande	
CU LENGTE 5 M H 4 1/8	4 1/8 x 2,79 mm	5 m	prijs op aanvraag - prix sur demande	

LENGTEN DIKWANDIG VOOR R410A - LONGUEURS TUYAUX EPAIS POUR R410A

CU LENGTE 5 M HH 7/8	7/8 x 1,14 mm	5 m		67,00 € *
CU LENGTE 5 M H 1 1/8	1 1/8 x 1,27 mm	5 m		95,00 € *
CU LENGTE 5 M H 1 3/8	1 3/8 x 1,40 mm	5 m		136,00 € *
CU LENGTE 5 M H 1 5/8	1 5/8 x 1,52 mm	5 m		149,00 € *



Koper is geproduceerd volgens EN 12735-1 (luchtbehandeling en koeling).
 Cuivre fabriqué selon la NE 12735-1 (air conditionné et réfrigération).

(*) richtprijzen
 (*) prix à titre indicatif

VOORGEISOLEERDE LEIDINGEN - TUYAUX PRE-ISOLES



			PER ROL PAR ROULEAU	
IC-1/4 25M	1/4	25 m		3,00 €/m *
IC-3/8 25M	3/8	25 m		4,40 €/m *
IC-1/2 25M	1/2	25 m		5,70 €/m *
IC-5/8 25M	5/8	25 m		9,00 €/m *
IC-3/4 25M	3/4	25 m		12,60 €/m *
IC-7/8 25M	7/8	25 m		14,60 €/m *
IC-1/4 50M	1/4	50 m		2,90 €/m *
IC-3/8 50M	3/8	50 m		4,40 €/m *
IC-1/2 50M	1/2	50 m		5,70 €/m *
IC-5/8 50M	5/8	50 m		9,00 €/m *
IC-1/4X3/8	1/4 - 3/8	25 m		7,60 €/m *
IC-1/4X1/2	1/4 - 1/2	25 m		8,90 €/m *
IC-3/8X5/8	3/8 - 5/8	25 m		13,40 €/m *

(*) richtprijzen
(*) prix à titre indicatif

DON'T BE SCARED...



CHOOSE **PIRASPLIT**



EN ISO 9001:2008



No. FM 34200



CAPILLAIR BUIS VOOR EXPANSIE - TUBE CAPILLAIRE POUR EXPANSION



SUPCO BC

Supco BC: handig gamma van capillaire leiding voor alle toepassingen.

Supco BC: kit de 5 tubes capillaires de diamètres différents qui vous permet de dépanner n'importe quelle application de détente.

		LENGTE LONGUEUR	DIAMETER INWENDIG DIAMETRE INTERIEUR	
BC 1	Supco	3,00 M	0,031 " / 0,80 mm	32,50 €
BC 2	Supco	3,65 M	0,040 " / 1,00 mm	37,40 €
BC 3	Supco	3,65 M	0,052 " / 1,30 mm	38,20 €
BC 4	Supco	3,65 M	0,064 " / 1,60 mm	41,00 €
BC 5	Supco	3,00 M	0,028 " / 0,70 mm	37,50 €
CAP 0.66	Schmöle	30,0 M	0,026 " / 0,68 mm	118,00 €
CA-10/30	ITE	50,0 M	0,040 " / 1,00 mm	410,00 €
CA-15/30	ITE	50,0 M	0,060 " / 1,50 mm	438,00 €

KUNSTSTOF MEETLEIDING - TUBE CAPILLAIRE FLEXIBLE EN POLYAMIDE



FCT-2059



FCT-FS-2059



FCT-FA-2059

FCT-2059	ITE	thermoplastische leiding 100m - tuyau thermoplastique 100m	604,00 €
FCT-FS-2059	ITE	rechte aansluiting 1/4 - connexion droite 1/4	8,00 €
FCT-FA-2059	ITE	haakse aansluiting 1/4 - connexion équerre 1/4	14,00 €
FCT-CAP. 0.7M	ITE	voorgemonteerd 700 mm - tube prémonté 700 mm	29,00 €
FCT-CAP. 1.0M	ITE	voorgemonteerd 1000 mm - tube prémonté 1000 mm	31,05 €
FCT-1	ITE	krimptang FCT-2059 - pince de sertissage pour FCT-2059	236,95 €

MEETLEIDING ZONDER DEPRESSOR - TUBE CAPILLAIRE FLEXIBLE SANS DEPRESSEUR



600-0500CC	TCS AVL 500	500 mm lengte - longueur de 500 mm	8,38 €
600-1000CC	TCS AVL 1000	1000 mm lengte - longueur de 1000 mm	8,90 €
600-1500CC	TCS AVL 1500	1500 mm lengte - longueur de 1500 mm	9,04 €

MEETLEIDING MET DEPRESSOR - TUBE CAPILLAIRE FLEXIBLE AVEC DEPRESSEUR



600-0500CA	TC AVL 500	500 mm lengte + dep. - longueur de 500 mm + dep.	10,24 €
600-1000CA	TC AVL 1000	1000 mm lengte + dep. - longueur de 1000 mm + dep.	11,93 €
600-1500CA	TC AVL 1500	1500 mm lengte + dep. - longueur de 1500 mm + dep.	13,58 €

CAPILLAIRE GEREEDSCHAPPEN - OUTILLAGE POUR TUBE CAPILLAIRE



10971

CTP 1	ITE	capillairtang - pince tube capillaire	20,00 €
A10971	ITE	capillairmeter - jauge pour tube capillaire	110,00 €

CAPILAIR SELECTIETABEL

TABLEAU DE SELECTION CAPILLAIRE



tel. : +32(0)3 644 26 44
e-mail : sales@gaf.be

	Tverdampen - 25° C		Tverdampen - 15° C		Tverdampen - 5° C		VERMOGEN CAPACITE
	Téevaporation -25° C		Téevaporation -15° C		Téevaporation -5° C		
R134a	3,07 m	0,028"	2,35 m	0,028"	1,34 m	0,028"	1/8 PK / CV
R134a	2,00 m	0,028"	2,70 m	0,031"	2,01 m	0,031"	1/6 PK / CV
R22	2,18 m	0,028"	2,96 m	0,031"	2,20 m	0,031"	
R404A	2,40 m	0,028"	1,98 m	0,028"	2,67 m	0,031"	
R134a	1,50 m	0,031"	0,99 m	0,031"	0,66 m	0,031"	1/5 PK / CV
R22	1,63 m	0,031"	1,07 m	0,031"	0,71 m	0,031"	
R404A	1,96 m	0,031"	1,17 m	0,031"	0,86 m	0,031"	
R134a	1,19 m	0,031"	2,51 m	0,040"	1,86 m	0,040"	1/4 PK / CV
R22	1,30 m	0,031"	2,77 m	0,040"	1,83 m	0,040"	
R404A	1,42 m	0,031"	0,79 m	0,031"	2,01 m	0,040"	
R134a	2,59 m	0,040"	2,01 m	0,040"	0,99 m	0,040"	1/3 PK / CV
R22	2,84 m	0,040"	2,21 m	0,040"	1,09 m	0,040"	
R404A	0,84 m	0,031"	2,44 m	0,040"	1,19 m	0,040"	
R134a	2,67 m	0,052"	1,32 m	0,052"	2,51 m	0,064"	1/2 PK / CV
R22	2,92 m	0,052"	1,45 m	0,052"	2,77 m	0,064"	
R404A	0,79 m	0,040"	1,75 m	0,052"	0,89 m	0,052"	
R134a	1,68 m	0,052"	2,57 m	0,064"	2,01 m	0,064"	3/4 PK / CV
R22	1,83 m	0,052"	2,82 m	0,064"	2,21 m	0,064"	
R404A	2,21 m	0,052"	0,94 m	0,052"	2,69 m	0,064"	
R134a	0,99 m	0,052"	2,34 m	0,064"	1,50 m	0,064"	1 PK / CV
R22	1,07 m	0,052"	2,57 m	0,064"	1,65 m	0,064"	
R404A	1,32 m	0,052"	0,76 m	0,052"	2,00 m	0,064"	
R407C	-	-	-	-	1,83 m	0,064"	
R410A	-	-	-	-	2,39 m	0,064"	
R134a	2,34 m	0,064"	1,68 m	0,064"	1,19 m	0,064"	1 1/2 PK / CV
R22	2,57 m	0,064"	1,83 m	0,064"	1,30 m	0,064"	
R404A	0,81 m	0,052"	2,18 m	0,064"	1,57 m	0,064"	
R407C	-	-	-	-	1,42 m	0,064"	
R410A	-	-	-	-	1,88 m	0,064"	
R134a	1,55 m	0,064"	1,12 m	0,064"	0,74 m	0,064"	2 PK / CV
R22	1,70 m	0,064"	1,22 m	0,064"	0,81 m	0,064"	
R404A	2,08 m	0,064"	1,47 m	0,064"	0,94 m	0,064"	
R407C	-	-	-	-	0,86 m	0,064"	
R410A	-	-	-	-	1,14 m	0,064"	
R22	-	-	-	-	1,32 m x 2	0,064"	3 PK / CV
R407C	-	-	-	-	1,45 m x 2	0,064"	
R410A	-	-	-	-	1,88 m x 2	0,064"	
R22	-	-	-	-	0,79 m x 2	0,064"	4 PK / CV
R407C	-	-	-	-	0,91 m x 2	0,064"	
R410A	-	-	-	-	1,04 m x 2	0,064"	

Versterkte polyamide koelleiding, geschikt voor alle HFK's. Toepasbaar bij alle koel- of airconditioning installaties. Perfecte afdichting verzekerd door het inklemmen van de leiding op 2 plaatsen, voorzien van een O-ring. Assemblage door ons mogelijk.

Tube réfrigération polyamide renforcé, approprié à tous les HFC's. Application dans toutes les installations frigorifiques y compris les conditionnements d'air. Connexion étanche garantie par serrage de la conduite à deux endroits autour du raccord. Assemblage sur demande.

LEIDINGEN - TUYAUX



FC 505-04	1/4	42,00 € / m
GH 134-06	3/8	42,00 € / m
GH 134-08	1/2	50,00 € / m
GH 134-10	5/8	60,00 € / m

KOPPELSTUKKEN - CONNEXIONS



GA 24048-4-4	1/4	recht koppelstuk V - connexion droite F	14,00 €
GA 23860-6-6	3/8	recht koppelstuk V - connexion droite F	26,00 €
GA 23860-8-8	1/2	recht koppelstuk V - connexion droite F	28,00 €
GA 23860-10-10	5/8	recht koppelstuk V - connexion droite F	28,00 €
GA 24086-4-4	1/4	recht koppelstuk M SAE - connexion droite M SAE	18,00 €
GA 24086-6-6	3/8	recht koppelstuk M SAE - connexion droite M SAE	26,00 €
GA 24086-8-8	1/2	recht koppelstuk M SAE - connexion droite M SAE	28,00 €
GA 24086-10-10	5/8	recht koppelstuk M SAE - connexion droite M SAE	29,00 €
GA 24050-4-4	1/4	haaks koppelstuk 90° V - connexion coudée 90° F	29,54 €
GA 23862-6-6	3/8	haaks koppelstuk 90° V - connexion coudée 90° F	45,40 €
GA 23862-8-8	1/2	haaks koppelstuk 90° V - connexion coudée 90° F	48,20 €
GA 23862-10-10	5/8	haaks koppelstuk 90° V - connexion coudée 90° F	48,20 €

KOPPELSTUKKEN - CONNEXIONS



1F 40105-04C	1/4	afstandsbeugel - étrier de fixation	2,60 €
1F 40105-06C	3/8	afstandsbeugel - étrier de fixation	3,20 €
1F 40105-08C	1/2	afstandsbeugel - étrier de fixation	3,92 €
1F 40105-10C	5/8	afstandsbeugel - étrier de fixation	4,00 €
1F 40104-04C	1/4	clip aansluiting - clip de serrage étrier	1,20 €
1F 40104-06C	3/8	clip aansluiting - clip de serrage étrier	1,40 €
1F 40104-08C	1/2	clip aansluiting - clip de serrage étrier	1,44 €
1F 40104-10C	5/8	clip aansluiting - clip de serrage étrier	1,50 €



GA TANG EZ CLIP	Aeroquip tang ez clip - Aeroquip pince clip ez		191,58 €
-----------------	--	--	-----------------

MOF VV - MANCHON FF

		VERPAKKING EMBALLAGE			VERPAKKING EMBALLAGE	
300	1/4	100 ST / PCS	0,71 €	300	1 1/8	25 ST / PCS 2,82 €
300	5/16	100 ST / PCS	0,71 €	300	1 3/8	25 ST / PCS 4,40 €
300	3/8	100 ST / PCS	0,71 €	300	1 5/8	10 ST / PCS 9,80 €
300	1/2	100 ST / PCS	0,84 €	300	2 1/8	1 ST / PC 12,80 €
300	5/8	100 ST / PCS	0,84 €	300	2 5/8	1 ST / PC 28,50 €
300	3/4	50 ST / PCS	1,50 €	300	3 1/8	1 ST / PC 56,00 €
300	7/8	50 ST / PCS	1,50 €	300	3 5/8	1 ST / PC 88,00 €



15270

VERLOOPSTUK VV - MANCHON REDUCTION FF

		VERPAKKING EMBALLAGE			VERPAKKING EMBALLAGE	
302	3/8 x 1/4	50 ST / PCS	3,70 €	302	1 1/8 x 1/2	25 ST / PCS 4,86 €
302	3/8 x 5/16	50 ST / PCS	3,83 €	302	1 1/8 x 5/8	25 ST / PCS 4,86 €
302	1/2 x 1/4	50 ST / PCS	2,30 €	302	1 1/8 x 3/4	25 ST / PCS 4,86 €
302	1/2 x 3/8	50 ST / PCS	2,30 €	302	1 1/8 x 7/8	25 ST / PCS 4,86 €
302	5/8 x 3/8	50 ST / PCS	2,30 €	302	1 3/8 x 5/8	10 ST / PCS 9,89 €
302	5/8 x 1/2	50 ST / PCS	2,36 €	302	1 3/8 x 7/8	10 ST / PCS 9,89 €
302	3/4 x 3/8	50 ST / PCS	4,58 €	302	1 3/8 x 1 1/8	10 ST / PCS 9,89 €
302	3/4 x 1/2	50 ST / PCS	4,58 €	302	1 5/8 x 1 1/8	10 ST / PCS 10,01 €
302	3/4 x 5/8	50 ST / PCS	4,58 €	302	1 5/8 x 1 3/8	10 ST / PCS 10,01 €
302	7/8 x 3/8	50 ST / PCS	4,58 €	302	2 1/8 x 1 1/8	16,20 €
302	7/8 x 1/2	50 ST / PCS	4,58 €	302	2 1/8 x 1 3/8	16,20 €
302	7/8 x 5/8	50 ST / PCS	4,58 €	302	2 1/8 x 1 5/8	16,20 €
302	7/8 x 3/4	50 ST / PCS	4,58 €			



15240

VERLOOPSTUK MV - MANCHON REDUCTION MF

		VERPAKKING EMBALLAGE			VERPAKKING EMBALLAGE	
303	3/8 x 1/4	50 ST / PCS	1,80 €	303	1 5/8 x 1 1/8	10 ST / PCS 9,12 €
303	1/2 x 1/4	50 ST / PCS	1,80 €	303	1 5/8 x 1 3/8	10 ST / PCS 9,12 €
303	1/2 x 3/8	50 ST / PCS	2,20 €	303	2 1/8 x 1 1/8	17,84 €
303	5/8 x 3/8	50 ST / PCS	2,20 €	303	2 1/8 x 1 3/8	17,84 €
303	5/8 x 1/2	50 ST / PCS	2,20 €	303	2 1/8 x 1 5/8	17,84 €
303	3/4 x 3/8	50 ST / PCS	2,63 €	303	2 5/8 x 1 3/8	25,74 €
303	3/4 x 1/2	50 ST / PCS	2,63 €	303	2 5/8 x 1 5/8	25,74 €
303	3/4 x 5/8	50 ST / PCS	2,63 €	303	2 5/8 x 2 1/8	25,74 €
303	7/8 x 1/2	50 ST / PCS	2,63 €	303	3 1/8 x 2 1/8	58,00 €
303	7/8 x 5/8	50 ST / PCS	2,63 €	303	3 1/8 x 2 5/8	58,00 €
303	7/8 x 3/4	50 ST / PCS	2,63 €	303	3 5/8 x 2 1/8	63,41 €
303	1 1/8 x 1/2	25 ST / PCS	4,77 €	303	3 5/8 x 2 5/8	63,41 €
303	1 1/8 x 5/8	25 ST / PCS	4,77 €	303	3 5/8 x 3 1/8	63,41 €
303	1 1/8 x 3/4	25 ST / PCS	4,77 €	303	4 1/8 x 2 1/8	102,96 €
303	1 1/8 x 7/8	25 ST / PCS	4,77 €	303	4 1/8 x 2 5/8	102,96 €
303	1 3/8 x 5/8	10 ST / PCS	8,94 €	303	4 1/8 x 3 1/8	102,96 €
303	1 3/8 x 7/8	10 ST / PCS	8,94 €	303	4 1/8 x 3 5/8	102,96 €
303	1 3/8 x 1 1/8	10 ST / PCS	8,94 €			



15243



SOLDEERFITTINGEN RACCORDS A SOUDER

AFSLUITDOP - BOUCHON



I 5301

		VERPAKKING EMBALLAGE		VERPAKKING EMBALLAGE			
217	1/2	50 ST / PCS	1,39 €	217	1 3/8	25 ST / PCS	4,20 €
217	5/8	50 ST / PCS	1,39 €	217	1 5/8	25 ST / PCS	8,00 €
217	3/4	50 ST / PCS	1,80 €	217	2 1/8	1 ST / PC	15,00 €
217	7/8	50 ST / PCS	1,80 €	217	2 5/8	1 ST / PC	27,60 €
217	1 1/8	50 ST / PCS	2,60 €				

KNIE 90° VV - COUDE 90° FF



I 5090

		VERPAKKING EMBALLAGE		VERPAKKING EMBALLAGE			
308	1/4	50 ST / PCS	2,48 €	308	1 3/8	10 ST / PCS	11,26 €
308	3/8	50 ST / PCS	2,48 €	308	1 5/8	10 ST / PCS	11,26 €
308	1/2	50 ST / PCS	2,82 €	308	2 1/8	10 ST / PCS	28,92 €
308	5/8	50 ST / PCS	2,82 €	308	2 5/8	5 ST / PCS	41,37 €
308	3/4	50 ST / PCS	5,80 €	308	3 1/8	5 ST / PCS	79,19 €
308	7/8	50 ST / PCS	2,82 €	308	3 5/8	2 ST / PCS	122,33 €
308	1 1/8	25 ST / PCS	5,30 €				

KNIE 90° MV - COUDE 90° MF



I 5092

		VERPAKKING EMBALLAGE		VERPAKKING EMBALLAGE			
309	3/8	50 ST / PCS	2,00 €	309	1 5/8	10 ST / PCS	13,78 €
309	1/2	50 ST / PCS	4,50 €	309	2 1/8	10 ST / PCS	29,04 €
309	5/8	50 ST / PCS	4,50 €	309	2 5/8	5 ST / PCS	50,47 €
309	3/4	25 ST / PCS	4,50 €	309	3 1/8	2 ST / PCS	85,87 €
309	7/8	25 ST / PCS	4,50 €				
309	1 1/8	25 ST / PCS	8,64 €				
309	1 3/8	25 ST / PCS	8,64 €				

BOCHT 45° VV - COURBE 45° FF



I 5041

		VERPAKKING EMBALLAGE		VERPAKKING EMBALLAGE			
316	3/8	50 ST / PCS	5,42 €	316	1 5/8	10 ST / PCS	13,00 €
316	1/2	50 ST / PCS	5,42 €	316	2 1/8	10 ST / PCS	21,66 €
316	5/8	50 ST / PCS	5,42 €	316	2 5/8	5 ST / PCS	40,07 €
316	3/4	50 ST / PCS	8,45 €	316	3 1/8	2 ST / PCS	72,59 €
316	7/8	25 ST / PCS	8,45 €	316	3 5/8	2 ST / PCS	113,88 €
316	1 1/8	25 ST / PCS	8,45 €				
316	1 3/8	10 ST / PCS	8,45 €				



BOCHT 45° MV - COURBE 45° MF

VERPAKKING EMBALLAGE				VERPAKKING EMBALLAGE			
317	3/8	50 ST / PCS	6,00 €	317	1 3/8	10 ST / PCS	9,80 €
317	1/2	50 ST / PCS	6,00 €	317	1 5/8	10 ST / PCS	11,68 €
317	5/8	50 ST / PCS	6,00 €	317	2 1/8	5 ST / PCS	21,66 €
317	7/8	25 ST / PCS	6,60 €	317	2 5/8	2 ST / PCS	39,96 €
317	1 1/8	25 ST / PCS	9,00 €				



I 5040

BOCHT 90° VV - COURBE 90° FF

VERPAKKING EMBALLAGE				VERPAKKING EMBALLAGE			
318	3/8	50 ST / PCS	4,35 €	318	1 3/8	10 ST / PCS	13,97 €
318	1/2	50 ST / PCS	5,24 €	318	1 5/8	5 ST / PCS	21,85 €
318	5/8	50 ST / PCS	5,24 €	318	2 1/8	5 ST / PCS	42,64 €
318	3/4	50 ST / PCS	5,24 €	318	2 5/8	5 ST / PCS	80,16 €
318	7/8	25 ST / PCS	6,00 €	318	3 1/8	2 ST / PCS	138,95 €
318	1 1/8	10 ST / PCS	8,54 €	318	3 5/8	1 ST / PC	196,88 €



I 5002

BOCHT 90° MV - COURBE 90° MF

VERPAKKING EMBALLAGE				VERPAKKING EMBALLAGE			
319	3/8	50 ST / PCS	4,96 €	319	1 3/8	10 ST / PCS	15,54 €
319	1/2	50 ST / PCS	9,58 €	319	1 5/8	10 ST / PCS	26,39 €
319	5/8	50 ST / PCS	9,58 €	319	2 1/8	5 ST / PCS	43,05 €
319	3/4	25 ST / PCS	9,58 €	319	2 5/8	5 ST / PCS	75,31 €
319	7/8	25 ST / PCS	9,58 €	319	3 1/8	2 ST / PCS	137,69 €
319	1 1/8	10 ST / PCS	11,00 €				



I 5001

BOCHT 180° VV - COURBE 180° FF

VERPAKKING EMBALLAGE				VERPAKKING EMBALLAGE			
362	3/8	25 ST / PCS	3,27 €	362	3/4	10 ST / PCS	16,81 €
362	1/2	25 ST / PCS	4,50 €	362	7/8	10 ST / PCS	16,81 €
362	5/8	25 ST / PCS	7,79 €	362	1 1/8	5 ST / PCS	24,00 €



I 5060

OLIETRAP VV - SIPHON FF

VERPAKKING EMBALLAGE				VERPAKKING EMBALLAGE			
371	5/8	10 ST / PCS	22,00 €	371	1 3/8	4 ST / PCS	56,00 €
371	3/4	10 ST / PCS	22,00 €	371	1 5/8	4 ST / PCS	114,85 €
371	7/8	5 ST / PCS	28,62 €	371	2 1/8	1 ST / PC	158,37 €
371	1 1/8	3 ST / PCS	32,40 €				



I 371

SOLDEERFITTINGEN RACCORDS A SOUDER



I 5130

T-STUK VVV - T-DROIT FFF

		VERPAKKING - EMBALLAGE	
332	1/4	100 ST / PCS	3,80 €
332	5/16	50 ST / PCS	5,00 €
332	3/8	50 ST / PCS	5,00 €
332	1/2	50 ST / PCS	5,00 €
332	5/8	50 ST / PCS	5,00 €
332	3/4	25 ST / PCS	7,80 €
332	7/8	25 ST / PCS	7,80 €
332	1 1/8	10 ST / PCS	9,40 €
332	1 3/8	5 ST / PCS	14,40 €
332	1 5/8	5 ST / PCS	22,00 €
332	2 1/8	5 ST / PCS	29,40 €
332	2 5/8	2 ST / PCS	56,00 €
332	3 1/8	2 ST / PCS	96,00 €
332	3 5/8		170,00 €



I 5130

T-VERLOOP VVV - T-REDUCTION FFF

		VERPAKKING - EMBALLAGE	
332	1/4 x 3/8 x 1/4	50 ST / PCS	11,30 €
332	3/8 x 3/8 x 1/4	50 ST / PCS	11,30 €
332	3/8 x 1/4 x 3/8	50 ST / PCS	11,30 €
332	3/8 x 1/4 x 1/4	50 ST / PCS	11,30 €
332	3/8 x 1/2 x 3/8	50 ST / PCS	13,80 €
332	1/2 x 1/2 x 3/8	50 ST / PCS	13,80 €
332	1/2 x 3/8 x 1/2	50 ST / PCS	13,80 €
332	1/2 x 3/8 x 3/8	50 ST / PCS	13,80 €
332	1/2 x 5/8 x 1/2	50 ST / PCS	13,80 €
332	5/8 x 5/8 x 1/2	50 ST / PCS	13,80 €
332	5/8 x 1/2 x 5/8	50 ST / PCS	13,80 €
332	5/8 x 3/8 x 5/8	50 ST / PCS	13,80 €
332	5/8 x 3/8 x 1/2	50 ST / PCS	13,80 €
332	3/4 x 5/8 x 3/4	25 ST / PCS	13,80 €
332	3/4 x 5/8 x 5/8	25 ST / PCS	13,80 €
332	3/4 x 1/2 x 3/4	25 ST / PCS	13,80 €
332	3/4 x 3/8 x 3/4	25 ST / PCS	13,80 €
332	3/4 x 7/8 x 3/4	25 ST / PCS	19,80 €
332	5/8 x 3/4 x 5/8	25 ST / PCS	19,80 €
332	7/8 x 7/8 x 5/8	25 ST / PCS	7,80 €
332	7/8 x 7/8 x 1/2	25 ST / PCS	7,80 €
332	7/8 x 3/4 x 7/8	25 ST / PCS	7,80 €
332	7/8 x 5/8 x 7/8	25 ST / PCS	7,80 €
332	7/8 x 5/8 x 5/8	25 ST / PCS	7,80 €
332	7/8 x 1/2 x 7/8	25 ST / PCS	7,80 €
332	7/8 x 1 1/8 x 7/8	10 ST / PCS	13,80 €
332	1 1/8 x 1 1/8 x 7/8	10 ST / PCS	13,80 €
332	1 1/8 x 7/8 x 1 1/8	10 ST / PCS	13,80 €
332	1 1/8 x 3/4 x 1 1/8	10 ST / PCS	13,80 €
332	1 1/8 x 5/8 x 1 1/8	10 ST / PCS	13,80 €
332	1 1/8 x 1/2 x 1 1/8	10 ST / PCS	13,80 €
332	1 3/8 x 1 1/8 x 1 3/8	5 ST / PCS	14,40 €
332	1 3/8 x 7/8 x 1 3/8	5 ST / PCS	14,40 €
332	1 3/8 x 5/8 x 1 3/8	5 ST / PCS	14,40 €
332	1 5/8 x 1 3/8 x 1 5/8	5 ST / PCS	22,00 €
332	1 5/8 x 1 1/8 x 1 5/8	5 ST / PCS	22,00 €
332	1 5/8 x 7/8 x 1 5/8	5 ST / PCS	22,00 €
332	2 1/8 x 1 3/8 x 2 1/8	5 ST / PCS	29,40 €
332	2 1/8 x 1 1/8 x 2 1/8	5 ST / PCS	29,40 €
332	2 5/8 x 1 3/8 x 2 5/8	4 ST / PCS	56,00 €
332	2 5/8 x 2 1/8 x 2 5/8	4 ST / PCS	56,00 €
332	3 1/8 x 2 1/8 x 3 1/8	2 ST / PCS	96,00 €





VERBINDINGSSYSTEEM LOKRING RACCORDS LOKRING



tel. : +32(0)3 644 26 44
e-mail : sales@gaf.be

Gemakkelijk verbinden van koelleidingen zonder braseren. Tot 50% sneller werken.
Geen stikstof nodig bij montage. Geschikt voor R410A.

Connexion facile des tuyaux frigorifiques sans braser. Réduction de temps jusqu'à 50%.
L'assemblage ne nécessite pas l'utilisation d'azote. Bon pour R410A.

L13002811 montagetang MZ-V - pince d'assemblage MZ-V	748,00 €
L13005506 set montagebekken 1/4" - set de mâchoires 1/4"	80,00 €
L13005507 set montagebekken 3/8" - set de mâchoires 3/8"	82,50 €
L13005508 set montagebekken 1/2" - set de mâchoires 1/2"	89,50 €
L13005509 set montagebekken 5/8" - set de mâchoires 5/8"	116,00 €
L13005510 set montagebekken 3/4" - set de mâchoires 3/4"	125,00 €
L13005511 set montagebekken 7/8" - set de mâchoires 7/8"	125,00 €
L13005753 set montagebekken 1 1/8" - set de mâchoires 1 1/8"	130,50 €
L13005755 set montagebekken 1 3/8" - set de mâchoires 1 3/8"	206,50 €
L13004600 lokbox MZ-V + montagebekken 1/4"-1 3/8" - lokbox MZ-V + mâchoires 1/4"-1 3/8"	1244,00 €
L13004772 Lokring koppeling 1/4" - accouplement Lokring 1/4"	6,60 €
L13001390 Lokring koppeling 3/8" - accouplement Lokring 3/8"	9,10 €
L13001571 Lokring koppeling 1/2" - accouplement Lokring 1/2"	12,00 €
L13001261 Lokring koppeling 5/8" - accouplement Lokring 5/8"	15,50 €
L13000605 Lokring koppeling 3/4" - accouplement Lokring 3/4"	22,00 €
L13000607 Lokring koppeling 7/8" - accouplement Lokring 7/8"	30,00 €
L13001945 Lokring koppeling 1 1/8" - accouplement Lokring 1 1/8"	58,00 €
L13004320 Lokring euroflare-koppeling recht 1/4" - connexion droite Lokring a visser 1/4"	28,60 €
L13004322 Lokring euroflare-koppeling recht 3/8" - connexion droite Lokring a visser 3/8"	30,00 €
L13004326 Lokring euroflare-koppeling recht 1/2" - connexion droite Lokring a visser 1/2"	34,00 €
L13004328 Lokring euroflare-koppeling recht 5/8" - connexion droite Lokring a visser 5/8"	39,00 €
L12002174 Lokring versterkingshuls 1/4" - cartouche de renforcement 1/4"	1,88 €
L12001988 Lokring versterkingshuls 3/8" - cartouche de renforcement 3/8"	2,40 €
L12001989 Lokring versterkingshuls 1/2" - cartouche de renforcement 1/2"	2,80 €
L12001990 Lokring versterkingshuls 5/8" - cartouche de renforcement 5/8"	3,00 €
L12001991 Lokring versterkingshuls 3/4" - cartouche de renforcement 3/4"	4,00 €
L12002895 Lokring versterkingshuls 7/8" - cartouche de renforcement 7/8"	4,40 €
L12003290 Lokring versterkingshuls 1 1/8" - cartouche de renforcement 1 1/8"	5,80 €
L13004628 Lokring bocht 90° 1/2" - courbe 90° 1/2"	34,00 €
L13003944 Lokring bocht 90° 5/8" - courbe 90° 5/8"	40,20 €
L13003945 Lokring bocht 90° 3/4" - courbe 90° 3/4"	50,00 €
L13003946 Lokring bocht 90° 7/8" - courbe 90° 7/8"	52,00 €
L13003948 Lokring bocht 90° 1 1/8" - courbe 90° 1 1/8"	104,00 €
L14003406 montagevloeistof LOKPREP LT 50ml - fluide de montage LOKPREP LT 50ml	38,00 €





L13004773	Lokring reductie 3/8 x 1/4" - Raccord réduction 3/8 x 1/4"	7,00 €
L13004785	Lokring reductie 1/2 x 1/4" - Raccord réduction 1/2 x 1/4"	12,00 €
L13001702	Lokring reductie 1/2 x 3/8" - Raccord réduction 1/2 x 3/8"	12,00 €
L13001703	Lokring reductie 5/8 x 1/2" - Raccord réduction 5/8 x 1/2"	18,00 €
L13001407	Lokring reductie 5/8 x 3/8" - Raccord réduction 5/8 x 3/8"	18,00 €
L13004786	Lokring reductie 5/8 x 1/4" - Raccord réduction 5/8 x 1/4"	18,00 €
L13001826	Lokring reductie 3/4 x 1/2" - Raccord réduction 3/4 x 1/2"	18,00 €
L13003552	Lokring reductie 3/4 x 3/8" - Raccord réduction 3/4 x 3/8"	18,00 €
L13001446	Lokring reductie 3/4 x 5/8" - Raccord réduction 3/4 x 5/8"	18,00 €
L13003897	Lokring reductie 7/8 x 1/2" - Raccord réduction 7/8 x 1/2"	24,00 €
L13001400	Lokring reductie 7/8 x 5/8" - Raccord réduction 7/8 x 5/8"	24,00 €
L13001447	Lokring reductie 7/8 x 3/4" - Raccord réduction 7/8 x 3/4"	24,00 €
L13003543	Lokring reductie 1-1/8 x 3/4" - Raccord réduction 1-1/8 x 3/4"	60,00 €
L13003335	Lokring reductie 1-1/8 x 5/8" - Raccord réduction 1-1/8 x 5/8"	60,00 €
L13003106	Lokring reductie 1-1/8 x 7/8" - Raccord réduction 1-1/8 x 7/8"	60,00 €



L12003242	Lokring Y-stuk 3/8" - Lokring Y-piece 3/8"	64,00 €
L12003243	Lokring Y-stuk 1/2" - Lokring Y-piece 1/2"	66,00 €
L12003245	Lokring Y-stuk 3/4" - Lokring Y-piece 3/4"	100,00 €
L12003246	Lokring Y-stuk 7/8" - Lokring Y-piece 7/8"	115,00 €
L12003247	Lokring Y-stuk 1-1/8" - Lokring Y-piece 1-1/8"	170,00 €

WARTELS EN VERLOOPWARTELS - ECROUS ET ECROUS DE REDUCTION

700-02-2P [NS 4-4]	1/4	1,90 €	NRS 4-43	1/4 - 3/16	7,00 €
700-05-3P [NS 4-6]	3/8	2,80 €	NRS 4-54	5/16 - 1/4	3,40 €
700-08-4P [NS 4-8]	1/2	3,20 €	NRS 4-64	3/8 - 1/4	3,40 €
700-11-5P [NS 4-10]	5/8	4,00 €	NRS 4-65	3/8 - 5/16	8,00 €
NS 4-12	3/4	9,60 €	NRS 4-86	1/2 - 3/8	6,00 €
			NRS 4-108	5/8 - 1/2	15,80 €
			NRS 4-1210	3/4 - 5/8	28,00 €



LEKVRIJE WARTEL - ECROU MAGIC

CFN6	1/4	messing - laiton	7,20 €
CFN9	3/8	messing - laiton	9,00 €
CFN12	1/2	roestvrij staal - inox	12,00 €
CFN15	5/8	roestvrij staal - inox	14,00 €



SCHROEFDOPPEN - BOUCHONS

N 5-4	1/4	1,90 €	N 5-10	5/8	6,00 €
N 5-6	3/8	2,80 €	N 5-12	3/4	18,00 €
N 5-8	1/2	3,30 €			



KOPPELSTUKKEN - UNIONS

U 4-4	1/4	9,00 €	U 2-4	1/4	2,80 €
U 4-6	3/8	12,00 €	U 2-5	5/16	5,20 €
U 4-8	1/2	14,00 €	U 2-6	3/8	3,60 €
U 4-10	5/8	17,60 €	U 2-8	1/2	6,40 €
U 4-12	3/4	66,00 €	U 2-10	5/8	10,20 €
U 6-4A	1/4 - 1/8 NPT	19,33 €	U 2-12	3/4	14,92 €

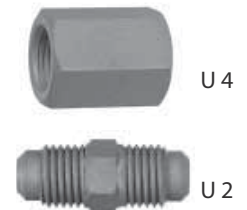

KOPER DOPJES - CAPSULES EN CUIVRE

B 1-4	1/4	1,40 €	B 1-8	1/2	1,80 €
B 1-5	5/16	1,00 €	B 1-10	5/8	1,40 €
B 1-6	3/8	1,60 €	B 1-12	3/4	1,80 €



KOPERTUSSENRINGEN - JOINTS EN CUIVRE

704-02-GC [B 2-4]	1/4	0,36 €	705-02-GL	1/4	0,44 €
B 2-5	5/16	0,98 €	705-03-GL	3/8	0,56 €
704-03-GC [B 2-6]	3/8	0,48 €	705-04-GL	1/2	0,60 €
704-04-GC [B 2-8]	1/2	0,52 €	705-05-GL	5/8	0,60 €
704-05-GC [B 2-10]	5/8	0,52 €	705-06-GL	3/4	1,32 €
704-06-GC [B 2-12]	3/4	1,32 €			



STEK- EN EUROWARTELS - CONNEXIONS-STEK ET CONNEXIONS-EURO

46501 (CU - INOX)	1/4	7,40 €	707-2-14P [EURO-04]	1/4	5,00 €
46502 (CU - INOX)	3/8	11,60 €	707-3-3P [EURO-06]	3/8	8,00 €
46503 (CU - INOX)	1/2	15,00 €	707-4-12P [EURO-08]	1/2	10,00 €
46504 (CU - INOX)	5/8	18,00 €	707-5-5P [EURO-10]	5/8	12,80 €
46505 (CU - INOX)	3/4	29,20 €	707-6-34P [EURO-12]	3/4	19,80 €
46506 (CU - INOX)	7/8	66,00 €			



REDUCTIEKOPPELSTUKKEN MM - UNION-REDUCTION MM



UR 2

UR 2-43	1/4 - 3/16	9,96 €	UR 2-86	1/2 - 3/8	13,20 €
UR 2-54	5/16 - 1/4	12,65 €	UR 2-104	5/8 - 1/4	14,00 €
UR 2-64	3/8 - 1/4	7,00 €	UR 2-106	5/8 - 3/8	14,00 €
UR 2-65	3/8 - 5/16	7,00 €	UR 2-108	5/8 - 1/2	16,00 €
UR 2-84	1/2 - 1/4	10,00 €	UR 2-128	3/4 - 1/2	18,00 €

REDUCTIEKOPPELSTUKKEN MM - UNION-REDUCTION MM



U 1

U 1-3A	3/16 SAE - 1/8 NPT	6,78 €	U 1-6E	3/8 SAE - 3/4 NPT	12,39 €
U 1-4A	1/4 SAE - 1/8 NPT	3,20 €	U 1-8B	1/2 SAE - 1/4 NPT	9,37 €
U 1-4B	1/4 SAE - 1/4 NPT	5,20 €	U 1-8C	1/2 SAE - 3/8 NPT	9,37 €
U 1-4C	1/4 SAE - 3/8 NPT	7,20 €	U 1-8D	1/2 SAE - 1/2 NPT	11,56 €
U 1-4D	1/4 SAE - 1/2 NPT	10,40 €	U 1-8E	1/2 SAE - 3/4 NPT	11,56 €
U 1-5A	5/16 SAE - 1/8 NPT	6,78 €	U 1-10D	5/8 SAE - 1/2 NPT	12,71 €
U 1-5B	5/16 SAE - 1/4 NPT	6,78 €	U 1-10E	5/8 SAE - 3/4 NPT	14,29 €
U 1-5C	5/16 SAE - 3/8 NPT	7,04 €	U 1-12D	3/4 SAE - 1/2 NPT	13,30 €
U 1-6A	3/8 SAE - 1/8 NPT	6,78 €	U 1-12E	3/4 SAE - 3/4 NPT	15,46 €
U 1-6B	3/8 SAE - 1/4 NPT	6,78 €			
U 1-6C	3/8 SAE - 3/8 NPT	7,04 €			
U 1-6D	3/8 SAE - 1/2 NPT	11,56 €			

REDUCTIEKOPPELSTUKKEN MV - UNION-REDUCTION MF



UR 3

UR 3-46	1/4 - 3/8	7,60 €	UR 3-810	1/2 - 5/8	24,00 €
UR 3-48	1/4 - 1/2	12,41 €	UR 3-108	5/8 - 1/2	14,75 €
UR 3-64	3/8 - 1/4	9,00 €	UR 3-1012	5/8 - 3/4	23,59 €
UR 3-68	3/8 - 1/2	11,97 €	UR 3-1210	3/4 - 5/8	20,63 €
UR 3-84	1/2 - 1/4	12,00 €			
UR 3-86	1/2 - 3/8	12,06 €			

REDUCTIEKOPPELSTUKKEN MV - UNION-REDUCTION MF



U 5

U 5-4A	1/8 NPT - 1/4 SAE	9,00 €
U 5-4B	1/4 NPT - 1/4 SAE	15,00 €

REDUCTIESTUKKEN MV - REDUCTION MF



U 3

U 3-4A	1/4 - 1/8 NPT	2,60 €	U 3-4C	1/4 - 3/8 NPT	5,20 €
U 3-4B	1/4 - 1/4 NPT	3,80 €	U 3-5A	5/16 - 1/8 NPT	6,60 €

KOPPELSTUKEN LOSSE WARTELS - UNION ECROUS TOURNANTS

US 4-4	1/4	9,60 €	US 4-10	5/8	14,00 €
US 4-6	3/8	9,60 €	US 4-12	3/4	18,00 €
US 4-8	1/2	13,00 €			



US 4

CONNECTIES MV SOLDEER - UNIONS MF A SOUDER

US 3-44	1/4 SAE - 1/4	5,00 €	US 3-88	1/2 SAE - 1/2	12,00 €
US 3-46	1/4 SAE - 3/8	8,80 €	US 3-810	1/2 SAE - 5/8	12,00 €
US 3-66	3/8 SAE - 3/8	8,80 €	US 3-1010	5/8 SAE - 5/8	12,00 €
US 3-68	3/8 SAE - 1/2	12,00 €			



US 3-66

T-STUKKEN MMM - RACCORDS-T MMM

T 2-4	1/4	6,60 €	T 3-4A	1/4 SAE - 1/8 NPT	8,00 €
T 2-5	5/16	10,20 €	T 3-4B	1/4 SAE - 1/4 NPT	6,00 €
T 2-6	3/8	10,20 €	T 3-6B	3/8 SAE - 1/4 NPT	10,40 €
T 2-8	1/2	14,00 €	T 3-6C	3/8 SAE - 3/8 NPT	10,40 €
T 2-10	5/8	26,50 €			
T 2-12	3/4	34,00 €			



T 2

T 3

T-STUKKEN MVM - RACCORDS-T MFM

T 6-4	1/4	14,60 €
-------	-----	----------------



T 6

ELLEBOOG MM - COUDE MM

E 2-4	1/4	7,00 €	E 1-4A	1/4 SAE - 1/8 NPT	6,60 €
E 2-6	3/8	9,60 €	E 1-4B	1/4 SAE - 1/4 NPT	6,60 €
E 2-8	1/2	12,60 €	E 1-4C	1/4 SAE - 3/8 NPT	8,00 €
E 2-10	5/8	16,00 €	E 1-6B	3/8 SAE - 1/4 NPT	8,00 €
E 2-12	3/4	24,80 €	E 1-6C	3/8 SAE - 3/8 NPT	10,00 €
			E 1-6D	3/8 SAE - 1/2 NPT	10,00 €
			E 1-8B	1/2 SAE - 1/4 NPT	10,00 €
			E 1-8C	1/2 SAE - 3/8 NPT	10,00 €
			E 1-8D	1/2 SAE - 1/2 NPT	12,00 €
			E 1-10C	5/8 SAE - 3/8 NPT	14,00 €
			E 1-10D	5/8 SAE - 1/2 NPT	14,00 €
			E 1-10E	5/8 SAE - 5/8 NPT	22,00 €



E 2



E 1

ELLEBOOG MV - COUDE MF



E 4

E 4-44	1/4	10,00 €
E 4-66	3/8	16,00 €
E 4-88	1/2	22,00 €

ELLEBOOG MV MET LOSSE WARTEL - COUDE MF AVEC ECROU TOURNANT



ES 4

ES 4-66	3/8	13,60 €
ES 4-88	1/2	24,00 €
ES 4-1010	5/8	24,00 €

PLUGGEN - BOUCHONS



P 2

P 2-4	1/4	4,00 €
P 2-6	3/8	5,20 €
P 2-8	1/2	7,00 €
P 2-10	5/8	11,00 €
P 2-12	3/4	16,00 €

KOPPELSTUK KOELGASCILINDER - RACCORD BOUTEILLE REFRIGERANT



K1-9

K1-1	3/4 FPT - 1/4 SAE	met dichting - avec joint	16,00 €
K1-3	3/4 FPT - 3/8 SAE	met dichting - avec joint	16,00 €
K1-8	1/2 FPT - 1/4 SAE	met dichting - avec joint	16,00 €
K1-9	21,7 mm - 1/4 SAE	met dichting - avec joint	8,40 €
K1-10	18 mm - 1/4 SAE	met dichting - avec joint	16,00 €
K1-12LH (R32/R1234)	21,7 mm LH - 1/4 SAE	met dichting - avec joint	19,60 €
K1-13	21,7 mm - 3/8 SAE	met dichting - avec joint	22,00 €
K1-A	dichting voor - joint pour	K1-9 / K1-13	2,20 €
K1-D	dichting voor - joint pour	K1-8	2,20 €
K1-E	dichting voor - joint pour	K1-1 / K1-3	2,20 €

SCHRADERKOPPELSTUK - RACCORS SCHRADER

A31851, A31852 en A31734: met "losse wartel" voor gemakkelijke positionering.

A31851, A31852 en A31737: raccord en T à écrou tournant pour un positionnement facile.

			VERPAKKING EMBALLAGE	
VC-500-15	nippel - union	1/4 SAE - 1/4 SAE	1 ST / PC	3,29 €
VC-500-16	nippel - union	1/8 NPT - 1/4 SAE	1 ST / PC	3,69 €
VC-500-17	nippel - union	1/4 NPT - 1/4 SAE	1 ST / PC	4,60 €
A31614	koppelstuk MV - union MF	1/4 SAE - 1/4 SAE	1 ST / PC	5,09 €
A31734	koppelstuk MV - union MF	1/4 SAE - 1/4 SAE	1 ST / PC	8,03 €
A31444	T-stuk - T-droit	1/4 SAE - 1/4 SAE - 1/4 SAE	1 ST / PC	8,50 €
A31452	T-stuk - T-droit	1/8 NPT - 1/4 SAE - 1/4 SAE	1 ST / PC	9,04 €
A31512	T-stuk - T-droit	1/4 SAE - 1/8 NPT - 1/4 SAE	1 ST / PC	9,04 €
A31522	kruis - raccord en croix	1/8 NPT - 3 x 1/4 SAE	1 ST / PC	11,84 €
A31851	T-stuk - T-droit	1/4 SAE - 1/4 SAE - 1/4 SAE (F)	1 ST / PC	15,78 €
A31852	T-stuk - T-droit	1/4 SAE - 1/4 SAE (F) - 1/4 SAE	1 ST / PC	19,80 €
QC-S4	depressor - dépresseur	1/4 SAE - 1/4 SAE	1 ST / PC	14,87 €
QC-S4-USA	depressor - dépresseur	3/16 SAE - 1/4 SAE	1 ST / PC	23,12 €
QC-S410A	depressor - dépresseur	1/2 20UNF - 1/4 SAE	1 ST / PC	11,70 €
QC-S4A	depressor [recht] - dépresseur [droit]	1/8 NPT - 1/4 SAE	1 ST / PC	14,87 €
QC-E4	depressor [haaks] - dépresseur [équerre]	1/4 SAE - 1/4 SAE	1 ST / PC	18,00 €



SCHRADERLASVENTIEL - VANNES SCHRADER A SOUDER

A31003	schräder 1/4 + 3/16 (50mm) buis - tube		1 ST / PC	6,60 €
VC-500-05	schräder 1/4 + 1/4 (50mm) buis - tube		1 ST / PC	4,40 €
A31006	schräder 1/4 + 3/8 (50mm) buis - tube		1 ST / PC	6,80 €
VC-500-25	schräderventiel - schräder de rechange		1 ST / PC	0,64 €
VC-500-30	1/4 afsluitkap - bouchon		1 ST / PC	0,68 €
NFT 5-16	1/2-20UNF afsluitkap - bouchon		1 ST / PC	8,80 €
NTF 5-6	3/8 afsluitkap - bouchon		1 ST / PC	5,60 €
VC-500-35	afsluitkap met sleutel - bouchon avec clef schräder		1 ST / PC	1,88 €
P509	1/4 rubberen dichting - joint caoutchouc		10 ST / PCS	0,63 €
P509T	1/4 teflon dichting - joint teflon		10 ST / PCS	1,20 €
A31134	T-stuk - T-droit	1/4 IN + 3/8 EX	1 ST / PC	7,52 €
A31136	T-stuk - T-droit	3/8 IN + 1/2 EX	1 ST / PC	8,20 €
A31138	T-stuk - T-droit	1/2 IN + 5/8 EX	1 ST / PC	12,00 €
A31140	T-stuk - T-droit	5/8 IN	1 ST / PC	12,00 €
A31142	T-stuk - T-droit	3/4 IN	1 ST / PC	12,00 €
A31720		3/16 - 1/4 - 3/8 EX	1 ST / PC	3,20 €
A31729		3/16 tot - jusqu'à 1/2 EX	1 ST / PC	5,00 €
VC-500-11		1/4 IN + 3/8 EX	1 ST / PC	2,66 €



INSUL-TUBE®

Het professionele concept - Le concept des spécialistes



INSUL-TUBE®



Flexibele buisisolatie uit zwartgekleurd elastomeerschuim met een gesloten celstructuur.

Brandklasse : Bs3d0 = equivalent A1/ NBN S 21-203

Manchon isolant flexible pour tuyauterie en mousse caoutchouc.

Comportement au feu :

Bs3d0 = equivalent A1/NBN S 21-203

INSUL-TUBE® SUPPORT & COLLAR



Geïsoleerde dampdichte leidingdrager voor gebruik in klimaat- en koeltechniek

Support de tuyauterie isolé et étanche pour la climatisation et le refroidissement

INSUL-TUBE® SOLAR EXCENTRO DUOFLEX



Door zijn betere isolatiewaarde - 0,037 W/mK bij +40°C!, de excentrische schuimvorm en de extra isolatiedikte, verkrijgt dit product een uitzonderlijke hoge isolatiewaarde.

Par sa meilleure valeur d'isolation - 0,037 W/mK à 40°C !, et grâce à sa forme excentrique et son excellente épaisseur d'isolation, ce produit obtient une valeur d'isolation exceptionnellement élevée

FIND MORE
INFORMATION



NMC sa
Gert-Noël-Strasse - Belgium
4731 Eynaten
Tel: +32 87 85 85 00 - Fax: +32 87 85 83 55
E-Mail: info@nmc.eu

insulation technologies



Insultube is een zwartgekleurde soepele leidingisolatie (lengtes van 2 meter) uit elastomeerschium met gesloten cellen-structuur (0,036W/mK bij 20°C DIN52613).

Temperatuurbereik van -40° tot 116°C.

Waterdampdiffusiefactor > 7000µ. Brandklasse A1 (NBN S 21-203), B1 (DIN4102).

Insultube est une gaine d'isolation (longueur de 2 mètres) en mousse élastomère souple, formée d'une structure cellulaire fermée et de couleur noire (0,036 W/mK à 20°C DIN52613).

Température d'utilisation -40°/116°C.

Résistance à la diffusion de vapeur d'eau > 7000µ. Classification au feu A1 (NBN S 21-203), B1 (DIN4102).

INSULTUBE 9mm

		WANDDIKTE EPAISSEUR	VERPAKKING EMBALLAGE	
IT 06 x 09	1/4	006 x 9 mm	360 m	2,70 € / m
IT 08 x 09	5/16	008 x 9 mm	340 m	2,70 € / m
IT 10 x 09	3/8	010 x 9 mm	320 m	2,80 € / m
IT 12 x 09	1/2	012 x 9 mm	280 m	2,80 € / m
IT 15 x 09	5/8	015 x 9 mm	240 m	3,10 € / m
IT 18 x 09	3/4	018 x 9 mm	190 m	3,40 € / m
IT 22 x 09	7/8	022 x 9 mm	156 m	3,70 € / m
IT 28 x 09	1 1/8	028 x 9 mm	124 m	4,40 € / m
IT 35 x 09	1 3/8	035 x 9 mm	92 m	5,10 € / m
IT 42 x 09	1 5/8	042 x 9 mm	70 m	6,10 € / m
IT 54 x 09	2 1/8	054 x 9 mm	60 m	8,80 € / m
IT 64 x 09	2 5/8	064 x 9 mm	54 m	11,00 € / m
IT 80 x 09	3 1/8	080 x 9 mm	40 m	14,70 € / m
IT 89 x 09	3 5/8	089 x 9 mm	36 m	16,70 € / m
IT 102 x 09	4 1/8	102 x 9 mm	28 m	21,50 € / m
IT 108 x 09		108 x 9 mm	28 m	25,10 € / m
IT 114 x 09		114 x 9 mm	28 m	26,10 € / m

INSULTUBE 13mm

IT 10 x 13	1/4	010 x 13 mm	190 m	3,80 € / m
IT 12 x 13	5/16	012 x 13 mm	172 m	3,80 € / m
IT 15 x 13	3/8	015 x 13 mm	154 m	4,30 € / m
IT 18 x 13	1/2	018 x 13 mm	130 m	4,70 € / m
IT 22 x 13	5/8	022 x 13 mm	110 m	5,20 € / m
IT 28 x 13	3/4	028 x 13 mm	86 m	6,00 € / m
IT 35 x 13	7/8	035 x 13 mm	76 m	8,10 € / m
IT 48 x 13	1 1/8	042 x 13 mm	56 m	10,20 € / m
IT 54 x 13	1 3/8	054 x 13 mm	46 m	12,30 € / m
IT 60 x 13		060 x 13 mm	40 m	13,70 € / m
IT 64 x 13	1 5/8	064 x 13 mm	40 m	14,60 € / m
IT 80 x 13	2 1/8	080 x 13 mm	30 m	19,40 € / m
IT 89 x 13	2 5/8	089 x 13 mm	30 m	22,40 € / m
IT 102 x 13	3 1/8	102 x 13 mm	30 m	27,40 € / m
IT 108 x 13	3 5/8	108 x 13 mm	28 m	31,20 € / m
IT 114 x 13	4 1/8	114 x 13 mm	28 m	32,40 € / m



Insultube is een zwartgekleurde soepele leidingisolatie (lengtes van 2 meter) uit elastomeerschium met gesloten cellen-structuur (0,036W/mK bij 20°C DIN52613).

Temperatuurbereik van -40° tot 116°C.

Waterdampdiffusiefactor > 7000µ. Brandklasse A1 (NBN S 21-203), B1 (DIN4102).

Insultube est une gaine d'isolation (longueur de 2 mètres) en mousse élastomère souple, formée d'une structure cellulaire fermée et de couleur noire (0,036 W/mK à 20°C DIN52613).

Température d'utilisation -40°/116°C.

Résistance à la diffusion de vapeur d'eau > 7000µ. Classification au feu A1(NBN S 21-203), B1 (DIN4102).

INSULTUBE 19mm



		WANDDIKTE EPAISSEUR	VERPAKKING EMBALLAGE	
IT 10 x 19	3/8	010 x 19 mm	106 m	7,00 € / m
IT 12 x 19	1/2	012 x 19 mm	100 m	7,80 € / m
IT 15 x 19	5/8	015 x 19 mm	86 m	8,30 € / m
IT 18 x 19	3/4	018 x 19 mm	78 m	9,10 € / m
IT 22 x 19	7/8	022 x 19 mm	74 m	10,40 € / m
IT 28 x 19	1 1/8	028 x 19 mm	58 m	12,20 € / m
IT 35 x 19	1 3/8	035 x 19 mm	48 m	14,40 € / m
IT 42 x 19	1 5/8	042 x 19 mm	40 m	17,40 € / m
IT 54 x 19	2 1/8	054 x 19 mm	30 m	20,10 € / m
IT 64 x 19	2 5/8	064 x 19 mm	28 m	24,10 € / m
IT 80 x 19	3 1/8	080 x 19 mm	26 m	34,10 € / m
IT 89 x 19	3 5/8	089 x 19 mm	22 m	37,60 € / m

INSULTUBE 32 mm

IT 18 x 32	3/4	018 x 32 mm	32 m	22,50 € / m
IT 22 x 32	7/8	022 x 32 mm	32 m	23,50 € / m
IT 28 x 32	1 1/8	028 x 32 mm	24 m	28,70 € / m
IT 35 x 32	1 3/8	035 x 32 mm	24 m	32,00 € / m
IT 42 x 32	1 5/8	042 x 32 mm	24 m	37,70 € / m
IT 54 x 32	2 1/8	054 x 32 mm	18 m	46,50 € / m
IT 60 x 32	2 5/8	060 x 32 mm	16 m	50,00 € / m
IT 80 x 32	3 1/8	080 x 32 mm	12 m	79,70 € / m



Dezelfde eigenschappen als insultube. Minder snijverlies en minder stootkantverlijmingen.
Handige meeneemverpakking, doosformaat 50x50x20cm.

Mêmes caractéristiques que les manchons isolants insultube.

Emballage pratique à emporter, dimensions du carton: 50x50x20cm.

Moins de pertes. Peu de déchets par découpe à la longueur exacte et moins d'opérations de collage.

INSULCOIL PLUS 9mm

ITCOIL 10 x 09	3/8	010 x 9 mm	34 m	2,00 € / m
ITCOIL 12 x 09	1/2	012 x 9 mm	31 m	2,10 € / m
ITCOIL 15 x 09	5/8	015 x 9 mm	27 m	2,20 € / m
ITCOIL 18 x 09	3/4	018 x 9 mm	23 m	2,60 € / m
ITCOIL 22 x 09	7/8	022 x 9 mm	19 m	2,70 € / m
ITCOIL 28 x 09	1 1/8	028 x 9 mm	14 m	3,30 € / m



INSULCOIL PLUS 13mm

ITCOIL 10 x 13	3/8	010 x 13 mm	23 m	2,70 € / m
ITCOIL 12 x 13	1/2	012 x 13 mm	18 m	3,00 € / m
ITCOIL 15 x 13	5/8	015 x 13 mm	17 m	3,20 € / m
ITCOIL 18 x 13	3/4	018 x 13 mm	15 m	3,50 € / m
ITCOIL 22 x 13	7/8	022 x 13 mm	14 m	3,90 € / m
ITCOIL 28 x 13	1 1/8	028 x 13 mm	10 m	4,60 € / m



Insulroll is een zwart-gekleurde soepele isolatie op rol (breedte van 1 meter) gevormd uit elastomeerschuim met gesloten cellen-structuur (0,036W/mK bij 20°C DIN52613).
Temperatuurbereik van -40° tot +116°C.

Waterdampdiffusiefactor > 7000µ. Brandklasse A1 (NBN S 21-203), B1 (DIN4102).

Insulroll est un rouleau d'isolation (largeur de 1 mètre) composé d'une mousse élastomère souple avec une structure cellulaire fermée. Couleur noire (0,036W/mK à 20°C DIN52613).

Température d'utilisation -40°/+116°C.

Résistance à la diffusion de vapeur d'eau > 7000µ. Classification au feu A1 (NBN S 21-203), B1 (DIN4102).

INSULROLL



	WANDDIKTE EPAISSEUR	AFMETINGEN DIMENSIONS	VERPAKKING EMBALLAGE	
IR1000 x 06	6 mm	1 m x 30 m	30 m ² / carton	36,90 € / m²
IR1000 x 09	9 mm	1 m x 20 m	20 m ² / carton	45,40 € / m²
IR1000 x 13	13 mm	1 m x 14 m	14 m ² / carton	54,40 € / m²
IR1000 x 19	19 mm	1 m x 10 m	10 m ² / carton	73,10 € / m²
IR1000 x 32	32 mm	1 m x 06 m	6 m ² / carton	128,10 € / m²

INSULROLL ZELFKLEVEND - AUTO-ADHESIF

	WANDDIKTE EPAISSEUR	AFMETINGEN DIMENSIONS	VERPAKKING EMBALLAGE	
IRXT1000 x 09	9 mm	1 m x 20 m	20 m ² / carton	65,80 € / m²
IRXT1000 x 13	13 mm	1 m x 14 m	14 m ² / carton	75,40 € / m²
IRXT1000 x 19	19 mm	1 m x 10 m	10 m ² / carton	95,40 € / m²
IRXT1000 x 32	32 mm	1 m x 06 m	6 m ² / carton	171,90 € / m²

ACCESSOIRES



	AFMETINGEN DIMENSIONS		
DV 15	50 mm x 3 mm x 10m	kurkband - bande liège	39,70 €
INTAPE	50 mm x 3 mm x 15m	isolatietape - bande isolante	30,60 €
GLUE FIX200	FIX INSUL-3000	lijm 0,2 liter - colle 0,2 litre	11,80 €
GLUE FIX500	FIX INSUL-3000	lijm 0,5 liter - colle 0,5 litre	15,50 €
GLUE FIX1000	FIX INSUL-3000	lijm 1,0 liter - colle 1,0 litre	24,30 €
GLUE SOLVENT		reiniger 1,0 liter - nettoyant 1,0 litre	19,40 €
IT KNIFE		snijmes - couteau spécial	92,70 €



Insulsupport leidingdragers zijn ééndelig en hebben een zelfklevende sluiting. Zij verzekeren een professionele montage en vermijden condensvorming ter hoogte van de ophangpunten. Andere wanddiktes en diameters op aanvraag leverbaar.

Insulsupport : supports de canalisations en une pièce à fermeture autocollante avec 2 parties centrales en PUR/PTR. Coquilles en tôle d'aluminium. Dimensions adaptées aux diamètres des tubes.
Autres dimensions sur demande.

INSULSUPPORT 13mm

		WANDDIKTE EPAISSEUR	VERPAKKING EMBALLAGE	
ITSUP13 x 10	3/8	10 x 13 mm	100 / carton	8,20 €
ITSUP13 x 12	1/2	12 x 13 mm	100 / carton	8,20 €
ITSUP13 x 15	5/8	15 x 13 mm	75 / carton	8,20 €
ITSUP13 x 18	3/4	18 x 13 mm	75 / carton	8,20 €
ITSUP13 x 22	7/8	22 x 13 mm	50 / carton	8,20 €
ITSUP13 x 28	1 1/8	28 x 13 mm	50 / carton	8,90 €
ITSUP13 x 35	1 3/8	35 x 13 mm	50 / carton	10,00 €
ITSUP13 x 42	1 5/8	42 x 13 mm	50 / carton	11,00 €
ITSUP13 x 54	2 1/8	54 x 13 mm	50 / carton	12,70 €
ITSUP13 x 64	2 5/8	64 x 13 mm	25 / carton	17,40 €

INSULSUPPORT 19mm

ITSUP19 x 15	5/8	15 x 19 mm	50 / carton	9,80 €
ITSUP19 x 18	3/4	18 x 19 mm	50 / carton	9,80 €
ITSUP19 x 22	7/8	22 x 19 mm	50 / carton	9,80 €
ITSUP19 x 28	1 1/8	28 x 19 mm	50 / carton	10,60 €
ITSUP19 x 35	1 3/8	35 x 19 mm	50 / carton	11,40 €
ITSUP19 x 42	1 5/8	42 x 19 mm	50 / carton	12,60 €
ITSUP19 x 54	2 1/8	54 x 19 mm	50 / carton	14,60 €
ITSUP19 x 64	2 5/8	64 x 19 mm	25 / carton	15,60 €



Dampdichte-, weerbestendige- en UV-bestendige bekleding voor isolatie.
Zelfklevende 5-laagse aluminium-polyester laminaatfolie op rol.

Protection anti-condensation, anti-rayonnement UV et inaltérable pour les manchons isolants.
Feuille de 3 couches d'alu et de 2 couches de polyester adhésif sur rouleau.



1577 CW	VENTURECLAD	0,50 x 50 m	36,58 € / m²
---------	-------------	-------------	--------------------------------



In combinatie met de NMC-insul support leidingdragers wordt een perfecte ophanging van geïsoleerde leidingen verzekerd. Toebehoren en beugels compatibel met de meeste andere merken. Alle metalen onderdelen zijn electrolytisch verzinkt. De beugels hebben een 4,5mm dikke rubberen isolatie.

Combinaison idéale avec les supports isolants NMC-insul pour réaliser un montage simple et rapide des tuyauteries isolées. Les accessoires et les colliers sont compatibles avec le matériel d'autres fabricants. Les colliers sont protégés d'un caoutchouc de 4,5mm d'épaisseur. Les pièces métalliques sont galvanisées.

BEVESTIGINGSBEUGELS M8/M10 - COLLIERS DE MONTAGE POUR TUBES M8/M10

	AFMETINGEN DIMENSIONS	VERPAKKING EMBALLAGE	
FLAMCO BSH 12 - 14	12 - 14 mm	50 / carton	1,40 €
FLAMCO BSH 15 - 18	15 - 18 mm	50 / carton	1,40 €
FLAMCO BSH 19 - 22	19 - 22 mm	50 / carton	1,60 €
FLAMCO BSH 27 - 30	27 - 30 mm	50 / carton	1,70 €
FLAMCO BSH 32 - 35	32 - 35 mm	50 / carton	1,80 €
FLAMCO BSH 40 - 44	40 - 44 mm	50 / carton	1,90 €
FLAMCO BSH 48 - 52	48 - 52 mm	50 / carton	2,10 €
FLAMCO BSH 58 - 61	58 - 61 mm	50 / carton	2,90 €
FLAMCO BSH 75 - 80	75 - 80 mm	50 / carton	3,90 €
FLAMCO BSH 87 - 92	87 - 92 mm	50 / carton	4,20 €
FLAMCO BSH 100 - 106	100 - 106 mm	50 / carton	5,20 €
FLAMCO BSH 108 - 116	108 - 116 mm	50 / carton	5,90 €



TOEBEHOREN - ACCESSOIRES

		VERPAKKING EMBALLAGE	
FLAMCO RAIL	montagerail 2 meter - rail de fixation 2 mètres	20 / carton	17,00 €
FLAMCO EASY	draadstang+glijmoer M8 x 60 - pièce filetée M8 x 60	50 / carton	2,20 €
FLAMCO TIGE	draadstang 1 meter M8 - tige filetée 1mètre M8	50 / carton	4,50 €
FLAMCO BOUT	bevestigingsbout M8 x 40 - boulon de fixation M8 x 40	100 / carton	0,66 €
FLAMCO M8	zeskantmoer M8 - vis hexagonal M8	100 / carton	0,26 €
FLAMCO RONDEL	rondel - rondelle	100 / carton	0,36 €
FLAMCO GLIJ	glijmoer M8 - pièce coulissante M8	100 / carton	0,66 €

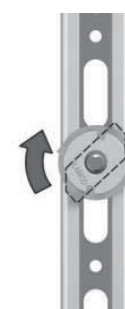



GEREEDSCHAPPEN OUTILS

- 153 MANIFOLDS - BY-PASS
- 156 MANOMETERS - MANOMETRES
- 157 VULSLANGEN - TUYEAUX DE CHARGE
- 158 VACUUMMETERS EN WEEGSCHALEN - MANOS A VIDE ET BALANCES ELECTRONIQUES
- 159 VACUUMPOMPEN - POMPES A VIDE
- 160 RECUPERATIESTATIONS - STATIONS DE RECUPERATION
- 161 LEKZOEKERS - DETECTEURS DE FUITE
- 163 BUISGEREEDSCHAPPEN - OUTILLAGE POUR TUYAUTERIE
- 167 SCHRADERGEREEDSCHAPPEN - OUTILLAGE SCHRADER
- 168 THERMOMETERS EN MULTIMETERS - THERMOMETRES ET MULTIMETRES
- 172 SOLDEER- EN LASAPPARATUUR - POSTES A SOUDER
- 175 MECHANISCHE WANDTHERMOMETERS - THERMOMETRES DE MONTAGE
- 176 OVERIGE GEREEDSCHAPPEN - AUTRES OUTILS
- 178 BENODIGDHEDEN VOOR AUTO-AIRCO - ACCESSOIRES CLIMATISATION AUTOMOBILE



MANIFOLDS BY-PASS



tel. : +32(0)3 644 26 44
e-mail : sales@gaf.be

MANIFOLD + VULSLANGEN + KOFFER - BY-PASS + TUYAUX + COFFRET

		WEGEN VOIES	KOELGASSEN REFRIGERANTS	VULSLANGEN TUYAUX	DIAMETER DIAMETRE	
96261-MBE	Mastercool	4	134a-404A-22-407C	4 x 150 cm	80 mm	248,00 €
96261-EBE	Mastercool	4	22-407C-410A	4 x 150 cm	80 mm	260,00 €
96261-EB1-413-E	Mastercool	4	32-407C-410A	4 x 150 cm	80 mm +	332,00 €



96261-EB

DIGITAAL DIGITAL		WEGEN VOIES	KOELGASSEN REFRIGERANTS	VULSLANGEN TUYAUX	VACUUM SONDE VIDE	
99961	Mastercool logging software	4	alle - tous	5 x 150 cm	ja/oui extern / externe	1238,00 €



99961

TESTO 557-SET	bluetooth	4	alle - tous		ja/oui extern / externe	908,00 €
---------------	-----------	---	-------------	--	----------------------------	-----------------



TESTO 557

TESTO 570-2 SET	logging software	4	alle - tous		ja/oui intern / interne	1522,00 €
-----------------	------------------	---	-------------	--	----------------------------	------------------



TESTO 570

MANIFOLD - BY-PASS

		WEGEN VOIES	KOELGASSEN REFRIGERANTS	VULSLANGEN TUYAUX	DIAMETER DIAMETRE	
49957 TITAN	Ritchie	4	R134a-R404A-R407C		80 mm *	484,00 €
49981 TITAN	Ritchie	4	R410A		80 mm *	484,00 €
49966 TITAN	Ritchie	4	R32-R410A		80 mm	264,00 €
40193 + 3 x NHA-48	ITE	2	NH3	3 x 150 cm	80 mm	1260,00 €



49957



40193

(*) glycerine manometers
(+) class 1,0 manometers

(*) manomètres glycérine
(+) manomètres classe 1,0

REFCO MANIFOLDS ONDERDELEN - BY-PASS PIECES DE RECHANGE REFCO



M4-7-SET-B+N+R+Y



M2-10-95



M4-6-15

M4-7-SET-B+N+R+Y	set van 4 knopen - set de 4 boutons	26,00 €
M2-10-95	kraan met piston - vanne avec piston	18,40 €
M4-6-11	kijkglas met dichtingen - voyant de liquide avec joints	21,00 €
M4-6-15	koffer - coffret	74,00 €

manometers zie volgende pagina.
manomètres voir la page suivante.

ITE MANIFOLDS ONDERDELEN - BY-PASS PIECES DE RECHANGE ITE

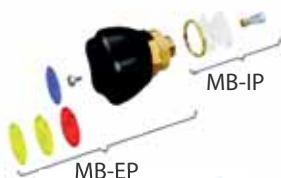

MB-IP

MB-EP



84617-EN

MB-IP	membraan vervangkit voor kraan - kit de réparation pour vanne	16,00 €
MB-EP	draaiknop met vervangkraan - bouton avec vanne	36,00 €
84617-EN	koffer - coffret	72,00 €
RK-800B	universele rubberen beschermkap voor manometer 80mm LD, blauw protection caoutchouc universelle pour manomètre 80mm BP, bleu	16,30 €
RK-800R	universele rubberen beschermkap voor manometer 80mm HD, rood protection caoutchouc universelle pour manomètre 80mm HP, rouge	16,30 €

OPBOUWMANOMETERS [1/4" SAE] - MANOMETRES AVEC COLLERETTE [1/4" SAE]



			KOELGASSEN REFRIGERANTS	DIAMETER DIAMETRE		
ZF 63 GO*	LTR	LD - BP	134a-404A-407C	63 mm *	class 1.6	56,00 €
PF 63 GO*	LTR	HD - HP	134a-404A-407C	63 mm *	class 1.6	56,00 €

(*) glycerine manometers
(*) manomètres glycérine

When facing the difficulty of completing your service job efficiently, turn to Mastercool for all of your HVAC/R tool needs. We have the most comprehensive line of products to diagnose, repair and complete the project to the highest of standards.

THE LEADING MANUFACTURER OF PROFESSIONAL QUALITY HVAC/R SERVICE TOOLS



is...

INNOVATION



europa@mastercool.com • www.mastercool.com



Metaalbalgmanometers zijn zeer goed overdrukbestendig en zeer nauwkeurig (klasse 1.0).
Alle vermelde manometers hebben een aansluiting van 1/8 NPT. Andere type's, aansluitingen en accessoires op aanvraag.

Les manomètres à soufflet métallique peuvent supporter les surpressions et sont fort précis (classe 1.0).
Ils ont tous un raccord vertical de 1/8" NPT. Autres types, connexions et accessoires sur demande.

MANOMETERS - MANOMETRES



M2-250-DS-R134



R3-320-DS-R134 *



MBL



49522 *



49521 *

			KOELGASSEN REFRIGERANTS	DIAMETER DIAMETRE			
R3-220-DS-R134*	Refco	LD - BP	134a-404A-407C	60 mm *	class(e) 1.0	161,57 €	
R3-320-DS-R134*	Refco	HD - HP	134a-404A-407C	60 mm *	class(e) 1.0	161,57 €	
M2-250-DS-R134	Refco	LD - BP	134a-404A-407C	67 mm	class(e) 1.6	48,00 €	
M2-500-DS-R134	Refco	HD - HP	134a-404A-407C	67 mm	class(e) 1.6	48,00 €	
M2-250-DS-CLIM	Refco	LD - BP	22-410A-407C	67 mm	class(e) 1.6	48,00 €	
M2-500-DS-CLIM	Refco	HD - HP	22-410A-407C	67 mm	class(e) 1.6	48,00 €	
R3-220-DS-R410*	Refco	LD - BP	410A	60 mm *	class(e) 1.0	193,64 €	
R3-320-DS-R410*	Refco	HD - HP	410A	60 mm *	class(e) 1.0	193,64 €	
M5-250-DS-MULTI	Refco	LD - BP	134a-404A-22-407C	80 mm	class(e) 1.0	76,01 €	
M5-500-DS-MULTI	Refco	HD - HP	134a-404A-22-407C	80 mm	class(e) 1.0	76,01 €	
825 BC/247	ITE	LD - BP	134a-404A-22-407C	80 mm	class(e) 1.6	34,00 €	
823 BC/247	ITE	HD - HP	134a-404A-22-407C	80 mm	class(e) 1.6	34,00 €	
MBL	Mastercool	LD - BP	134a-404A-22-407C	80 mm	class(e) 1.6	25,80 €	
MBH	Mastercool	HD - HP	134a-404A-22-407C	80 mm	class(e) 1.6	25,80 €	
RBL	Mastercool	LD - BP	290-600a-1270	80 mm	class(e) 1.6	25,80 €	
EBL	Mastercool	LD - BP	22-407C-410A	80 mm	class(e) 1.6	25,80 €	
EBH	Mastercool	HD - HP	22-407C-410A	80 mm	class(e) 1.6	25,80 €	
EBL1	Mastercool	LD - BP	22-32-407C-410A	80 mm	class(e) 1.0	57,00 €	
EBH1	Mastercool	HD - HP	22-32-407C-410A	80 mm	class(e) 1.0	57,00 €	
49519*	Ritchie	HD - HP	410A	80 mm *	class(e) 1.0	116,00 €	
49520*	Ritchie	LD - BP	410A	80 mm *	class(e) 1.0	116,00 €	
49522*	Ritchie	LD - BP	134a-404A-407C	80 mm *	class(e) 1.0	116,00 €	
49521*	Ritchie	HD - HP	134a-404A-407C	80 mm *	class(e) 1.0	116,00 €	

(*) glycerine manometers

(*) manomètres glycérine



VULSLANGEN TUYAUX DE CHARGE



tel. : +32(0)3 644 26 44
e-mail : sales@gaf.be

Vulslangen geschikt voor alle koelmiddelen (max.50 bar).
LD en HD slangen voor R410A aan 1 zijde 5/16" SAE.
Vervang tijdig de dichtingen en "WIN" 100 micron vacuümdruk.

Qualité spéciale pour tous réfrigérants (pression max. 50 bar).
Les tuyaux BP & HP pour application R410A ont une connexion de 5/16" SAE d'un côté.
Il est fortement conseillé de changer régulièrement les joints afin de gagner facilement 100 micron.

VULSLANGEN PER STUK - TUYAUX DE CHARGE PAR PIECE

41602-Y		150 cm	1/4 - 1/4	21,00 €
96411-B		150 cm	1/4 - 5/16	24,00 €
96413-R		150 cm	1/4 - 5/16	24,00 €
NHA-48	NH3	120 cm	1/4 - 1/4	96,00 €



SET VAN 3 VULSLANGEN 1/4 - SET DE 3 TUYAUX 1/4

40336		3 x 090 cm	1/4	45,00 €
40360		3 x 150 cm	1/4	58,00 €
E-303-FT72		3 x 180 cm	1/4	80,00 €
E-303-FT120		3 x 300 cm	1/4	110,00 €
CL-800-Y		1 x 2000 cm	1/4	220,00 €



SET VAN 3 VULSLANGEN 1/4 MET BOLKRAAN - SET DE 3 TUYAUX 1/4 AVEC VANNE

90262-36E		3 x 090 cm	1/4	78,00 €
90262-60E		3 x 150 cm	1/4	94,00 €
49262-60-JT-E		3 x 150 cm	1/4 - 5/16 R410A	148,00 €



VULSLANGEN 3/8 - TUYAUX 3/8

E560-FTY		1 x 150 cm	3/8	geel - jaune	54,00 €
E5200-FTY		1 x 500 cm	3/8	geel - jaune	108,00 €



VULSLANGKRAANTJES & KOPPELINGEN - VANNES D'ARRET & RACCORDS RAPIDES

A-33010	Wigam	service kraan 1/4 - 1/4 - vanne de service 1/4 - 1/4		39,00 €
A-33410	Wigam	service kraan 5/16 - 5/16 - vanne de service 5/16 - 5/16		39,00 €
BV	CPS	1/4 - 1/4		22,00 €
BV410	CPS	5/16 - 5/16		23,00 €
BV410A	CPS	1/4 - 5/16		24,80 €
CX-3/8-SAE-R/B	Refco	3/8		34,40 €
V-35010		recht 1/4 - droit 1/4		45,00 €
V-35012		haaks 1/4 - équerre 1/4		53,00 €
V-35410		recht R410A - droit R410A		61,20 €
V-35412		haaks R410A - équerre R410A		64,00 €



A-33010



V-35010

BV410A

V-35012

TOEBEHOREN VOOR VULSLANGEN - ACCESOIRES POUR LES TUYAUX

P-509 / 42010	dichting - joint	1/4	Mastercool	0,63 €
P-509T (TEFLON) 42010-T	dichting - joint	1/4	Mastercool	1,20 €
P-510	'O'-ring - joint'O'	3/8	Refco	1,80 €
48010	dichting - joint	3/8	Mastercool	1,10 €
P-513	depressor - poussoir	1/4 + 5/16	Refco	1,40 €
79583-02/HD	dichting - joint	3/8	ITE	1,50 €
QC-S410A	koppelstuk - connexion	1/4 - 5/16	Mastercool	11,70 €



P-510

P-509



QC-S410A

DIGITALE VACUUMMETERS - MANOS A VIDE DIGITAUX



ITE-54V	ITE	12000 - 10 micron	1/4 SAE	450,00 €
98061	Mastercool	20000 - 1 micron	1/4 SAE	422,00 €

ELEKTRONISCHE WEEGSCHALEN - BALANCES ELECTRONIQUES



		MAX. - MIN.		
WS-005	ITE	5 kg - 0,5 g	voor wegwerpcilinder met steun pour cylindres à jeter avec support	248,00 €
98210-A ACCU-CHARGE II	Mastercool	110 kg - 10 g	programmeerbaar geluidssignaal signal auditif programmable	398,00 €
98315	Mastercool	110 kg - 10 g	draadloos, programeerbaar met vulmodule sans fil, programmable avec électrovanne	645,20 €
WS-055	ITE	55 kg - 2 g	programmeerbaar geluidssignaal signal auditif programmable	520,00 €
WS-150	ITE	150 kg - 10 g	programmeerbaar geluidssignaal signal auditif programmable	520,00 €
WS-ASV	ITE		magneetklep module voor WS-055 en WS-150 vanne solenoïde: module pour WS-055 ET WS-150	498,00 €



VACUUMPOMPEN POMPES A VIDE



tel. : +32(0)3 644 26 44
e-mail : sales@gaf.be

2 TRAPS VACUUMPOMPEN - POMPES A VIDE 2 ETAGES

90063-220	Mastercool	10,7 kg	70 L/min	15 μ	185 Watt	1/4" + 3/8"	470,00 €
90066-220	Mastercool	11,2 kg	141 L/min	15 μ	245 Watt	1/4" + 3/8"	660,00 €
90070-220	Mastercool	14,8 kg	198 L/min	12 μ	360 Watt	1/4" + 3/8"	996,00 €
90070-220 SV	Mastercool	14,8 kg	198 L/min	12 μ	360 Watt	1/4"	1110,00 €

90070-220 SV model met magneetklep
90070-220 SV modèle avec vanne solénoïde

93.543	Yellow Jacket	13,4 kg	95 L/min	15 μ	245 Watt	1/4" + 3/8"	990,00 €
93.563	Yellow Jacket	14,3 kg	142 L/min	15 μ	245 Watt	1/4" + 3/8"	1164,00 €
93.583	Yellow Jacket	15,4 kg	190 L/min	15 μ	370 Watt	1/4" + 1/2"	1480,00 €

MK-40DS	ITE	9,8 kg	40 L/min	15 μ	190 Watt	1/4"	860,00 €
MK-60DS	ITE	11,5 kg	66 L/min	15 μ	250 Watt	1/4" + 3/8"	926,00 €
MK-120DS-NH3	ITE	12,0 kg	132 L/min	15 μ	250 Watt	3/8"	1480,00 €



90066-220



93563



MK-60DS

TOEBEHOREN - ACCESSOIRES

		INHOUD CONTENU		
VPO-1L	ISO VG32	1 L	vacuümpompolie - huile pour pompe à vide	7,80 €
VPO-5L	ISO VG32	5 L	vacuümpompolie - huile pour pompe à vide	35,00 €



VPO

90160-220	Mastercool	magneetklep voor vacuümpomp 1/4" vanne solénoïde pour pompes à vide 1/4"		136,00 €
-----------	------------	---	--	-----------------



90160-220

RECUPERATIESTATIONS - STATIONS DE RECUPERATION



69000

Geschikt voor alle CFK's en HFK's. De 69000 & XLT hebben dezelfde olievrije compressor.
De 69300 heeft een 2-cilinder compressor en haalt ook met R410A en R32 zeer hoge prestaties.

Utilisable pour tous CFC's et HFC's. Les modèles 69000 et XLT ont le même compresseur sans huile.
Le modèle 69300 a un double piston et obtient avec les R410A et R32 des performances extra ordinaires.

DEBIET vloeistof GEWICHT
DEBIT liquide POIDS

69000-220	Mastercool	71 kg/h	16,0 kg	automatisch - automatique	1718,00 €
-----------	------------	---------	---------	---------------------------	------------------



69300

69300-220*	Mastercool	130kg/h	12,8 kg	Twin Turbo	2132,00 €
------------	------------	---------	---------	------------	------------------



95763 XLT

95763 XLT	Yellow Jacket	72 kg/h	14,8 kg	automatisch - automatique	2240,00 €
-----------	---------------	---------	---------	---------------------------	------------------

* geschikt voor R32

* R32 Compatible

CILINDERVERWARMINGSWEERSTAND - RESISTANCE ELECTRIQUE DE CYLINDRE



98250-220	300 Watt verwarmingsweerstand - résistance de cylindre 300 Watt	288,00 €
-----------	---	-----------------

ELEKTRONISCHE LEKZOEKERS - DETECTEURS DE FUITE ELECTRONIQUES

D-TEK SELECT	Infinicon	HFK/HFC/HFO	infraroodcel - sonde infrarouge	1 gr/jaar - an (R134a)	996,00 €
D-TEK CO2	Infinicon	CO2	infraroodcel - oplaadbaar sonde infrarouge - rechargeable	6 gr/jaar - an	1124,00 €
LS-II	CPS	HFK/HFC/HFO	E_MOS sensor - capteur E_MOS	2 gr/jaar - an	590,00 €
55750-220	Mastercool		alle brandbare gassen - oplaadbaar pour gaz combustibles - rechargeable	50 ppm	438,00 €
TEK CHECK	Infinicon		referentielek voor kalibratie fuite de référence pour calibration	R134a - 5 gr/jaar R134a - 5 gr/an	179,80 €



D-TEK SELECT



LS-II



55750-220



D-TEK CHECK

VLOEIBARE LEKZOEKERS - DETECTEURS DE FUITE LIQUIDES

GREEN XL Leak Detector is milieuvriendelijk en veilig voor huid en kleding, geurloos, biologisch afbreekbaar en niet vluchtig.

Le GREEN XL Leak Detector est écologique et sûr pour la peau et les vêtements, inodore, biodégradable et non volatil.

GREEN XL	500 ml	lekzoekspray - détecteur de fuites biodégradable	17,00 €
10620	500 ml	GAF Gasotest - aérosol Gasotest GAF	11,40 €



GREEN XL



10620

PERMANENTE LEKDETECTIE - DETECTEURS DE FUITE PERMANENTS

Verplicht bij installaties met koelmiddelinhoud > 500 ton CO₂ equivalent.

Obligatoire > 500 ton CO₂ equivalent.

DPWLB07000	Carel	R134a	Semiconductor sensor	100 ppm	574,00 €
DPWLB07000	Carel	R404A	Semiconductor sensor	100 ppm	574,00 €
DPWLC07000	Carel	R407C	Semiconductor sensor	100 ppm	574,00 €
DPWLD07000	Carel	R407F	Semiconductor sensor	100 ppm	574,00 €
DPWLS07000	Carel	R410A	Semiconductor sensor	100 ppm	574,00 €
DPWLE07000	Carel	NH3	Semiconductor sensor	100 ppm	574,00 €
DPWLG07000	Carel	CO ₂	Infrared sensor	1500 ppm	1536,00 €



- Electronic measurement and control instruments
- Evacuating and charging equipment
- Service manifolds, gauges and charging hoses
- Tube working tools
- Automatic Access Valves & Fittings
- Forged brass Fittings "NPT" and "NPT 45° SAE"
- Copper tubes, coils & solder Fittings (Inch & Metric)
- Refrigeration accessories
- Fluid control components

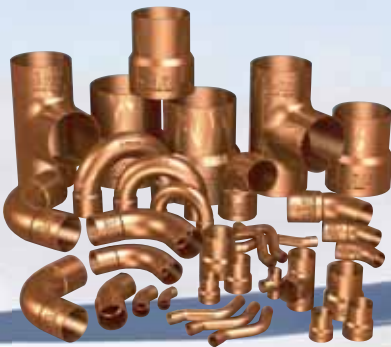
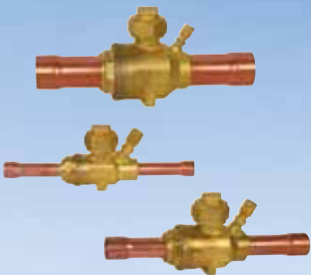

BUIZENSNIJDERS - COUPE-TUBES

TC-127 - 70027	Mastercool	1/8" - 5/8"	13,00 €
TC-274 - 70033	Mastercool	1/8" - 1 1/8"	24,40 €
TC-127 WT-19	Wigam	1/8" - 3/4"	18,60 €
TC-274 WT-28B	Wigam	1/8" - 1 1/8"	43,80 €
TC-312 WT-42	Wigam	1/8" - 1 5/8"	73,20 €
TC-312	ITE	1/4" - 1 5/8"	48,00 €
RTC-274	ITE	5/16" - 1 1/8" ratelfunctie - version à cliquet	88,00 €
TC-1050	Imperial	1/8" - 5/8"	39,00 €
174-F	Imperial	3/8" - 1 1/8"	56,00 €
TC-1000	Imperial	1/8" - 1 1/8"	72,00 €
312-FC	Imperial	1/4" - 1 5/8"	112,00 €
206-FB	Imperial	3/8" - 2 5/8"	144,00 €
406-FA	Imperial	2" - 4 1/8"	357,00 €



70027

70033



WT-19 WT-28B WT-42



RTC-274



TC-1050

174-F



TC-1000 TC312-FC



206-FB

406-FA

SNIJWIELTJES VOOR BUIZENSNIJDERS - MOLETTES POUR COUPE-TUBES

32633	Imperial	voor - pour TC1050	16,00 €
70034	Mastercool	voor - pour 174-F - 206-FB - TC274 - TC-1000 - TC-312	5,20 €
14.301	Imperial	voor - pour 14.335 - 14.310 - 14.300 - TC-127	12,00 €
RTC-274A	Imperial	voor - pour RTC-274	18,00 €
74833	Imperial	voor - pour 406-FA	49,50 €

ONTBRAMERS - EBARBEURS

70085	Mastercool	inwendig-uitwendig intérieur-extérieur	17,00 €
71685	Mastercool	metalen houder met draaiend mesje + 1 vervangmesje crayon métallique à lame tournante + 1 lame de rechange	29,00 €
TLDBX	Mastercool	vervangmes TLDB en 71685 (2 stuks) lame pour TLDB et 71685 (2 pièces)	19,00 €



RFA-209

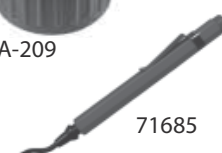

71685

FLARE-APPARATEN - DUDGEONNIERES



* Flare-apparaat met excentrische conus en momentbegrenzer.
* Dudgeonnière excentrique à 45° en pouces. Vérin limité afin d'éviter la casse du collet.

70052	MASTERCOOL	3/16 - 1/4 - 5/16 - 3/8 - 1/2 - 5/8	58,60 €
70059 *	MASTERCOOL	1/4 - 3/8 - 1/2 - 5/8 - 3/4 - 7/8	233,80 €
70058 *	MASTERCOOL	1/4 - 5/16 - 3/8 - 1/2 - 5/8 - 3/4 + ontbramer/ebarbeur + TC274	182,00 €
60278	Yellow Jacket	1/8 - 3/16 - 1/4 - 5/16 - 3/8 - 7/16 - 1/2 - 5/8 - 3/4	278,00 €
195FB	Imperial	1/4 - 5/16 - 3/8 - 1/2 - 5/8 - 3/4 [dubbel - double]	280,00 €
300FB	Imperial	3/16 - 1/4 - 5/16 - 3/8 - 1/2 - 5/8	182,00 €

FLARE- EN UITZETAPPARATEN - DUDGEONNIERE-EVASEUR



FS275 is een flensapparaat met "flare" conus en uitzetstukken.
71700 is een hydraulische flare-uitzetter met compacte afmetingen.
Dudgeonnière FS275 à cône flare fournie avec un jeu de 5 évaseurs.
Dudgeonnière-évaseur hydraulique type 71700 très compacte et facile à l'emploi.

FS275	Mastercool	1/8 - 3/16 - 1/4 - 5/16 - 3/8 - 1/2 - 5/8 - 3/4	98,00 €
71700	Mastercool	1/4 - 5/16 - 3/8 - 1/2 - 5/8 - 3/4 - 7/8 [hydraulisch - hydraulique]	460,00 €

BUISUITZETTERS - EVASEURS



T21004	Mastercool	1/4	4,20 €
T21005	Mastercool	5/16	4,80 €
T21006	Mastercool	3/8	6,40 €
T21007	Mastercool	7/16	12,40 €
T21008	Mastercool	1/2	7,20 €
T21010	Mastercool	5/8	8,00 €
T21012	Mastercool	3/4	11,20 €
T21100	Mastercool	1/8 - 3/16 - 1/4 - 5/16 - 3/8 - 7/16 - 1/2	13,20 €
1935	Imperial	1/4 - 3/8 - 1/2 - 5/8	38,00 €
195SA	Imperial	blokkeerblok + uitzetdoorns - bloc de retient + évaseurs 1/4 - 3/8 - 1/2 - 5/8	138,00 €

BUISEXPANDERTANGEN - MANCHONNEUSES

TLE 6 in kunststof koffer met plaats voor extra koppen.
71600 met hydraulische handpomp.

Le TLE 6 est fourni dans un coffret plastique qui permet de ranger des têtes de rechange supplémentaires.
Le 71600 est livré avec une pompe à main hydraulique.

TLE6	CPS	3/8 - 1/2 - 5/8 - 3/4 - 7/8 - 1 1/8	569,00 €
71600	MASTERCOOL	3/8 - 1/2 - 5/8 - 3/4 - 7/8 - 1 1/8 [hydraulisch - hydraulique]	720,00 €



TLE6

BUISEXPANDERKOPPEN - TETES D'EXPANSION

De TLH buisexpanderkoppen passen op tangen van:
ITE - CPS - MASTERCOOL - ROTHENBERGER.

Les têtes d'expansion TLH sont compatibles avec les manchonneuses de marques:
ITE - CPS - MASTERCOOL - ROTHENBERGER

TLH06	CPS	3/8	84,00 €
TLH08	CPS	1/2	84,00 €
TLH10	CPS	5/8	84,00 €
TLH12	CPS	3/4	84,00 €
TLH14	CPS	7/8	94,00 €
TLH18	CPS	1 1/8	94,00 €
TLH22	CPS	1 3/8	156,00 €
TLH26	CPS	1 5/8	156,00 €



TLH

BUISPLOOITANGEN - CINTREUSES

Compleet gamma plooi gereedschappen voor feilloos plooiwerk zonder buisbeschadiging.
TB 250 is een mechanische kruisboogplooi tang, geleverd in koffer met uitwisselbare stukken van 1/4 tot 7/8.

Gamme complète d'outils à cintrer vous permettant de plier les tuyaux sans les abîmer.
Cintreuse TB250 avec pièces de rechange pour tubes de 1/4, 5/16, 3/8, 1/2, 5/8, 3/4 et 7/8.

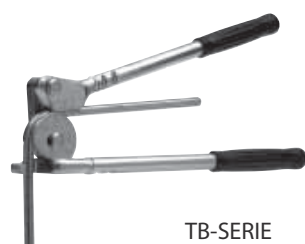

TB-SERIE

TB-04	Mastercool	1/4	recht - droit	44,00 €
TB-06	Mastercool	3/8	recht - droit	61,00 €
TB-08	Mastercool	1/2	recht - droit	75,00 €
TB-10	Mastercool	5/8	recht - droit	108,00 €
TB-12	Mastercool	3/4	recht - droit	136,00 €
TB-14	Mastercool	7/8	recht - droit	188,00 €
364-FHB-04	Imperial	1/4	zwenkbaar - bras manoeuvrable	132,00 €
364-FHB-06	Imperial	3/8	zwenkbaar - bras manoeuvrable	158,00 €
364-FHB-08	Imperial	1/2	zwenkbaar - bras manoeuvrable	192,00 €
THB-368	Mastercool	1/4 - 5/16 - 3/8	combi - combi	39,00 €
TB-250	Mastercool	1/4 - 7/8	kruisboog - arbalète	312,00 €
70070-RD		omkeer adapter voor TB250		78,00 €
HB451	ITE	1/4 - 7/8	hydraulische kruisboog arbalète hydraulique	1180,00 €



HB451

BUISPLOOIVEREN - RESSORTS A CINTRER

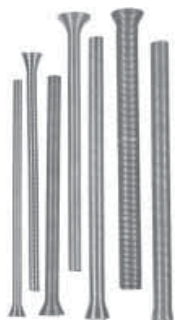

BS-102-4	ITE	1/4	2,60 €
BS-102-6	ITE	3/8	2,90 €
BS-102-8	ITE	1/2	3,10 €
BS-102-10	ITE	5/8	4,80 €
BS-102-12	ITE	3/4	5,40 €

AFSLUITTANGEN EN GEREEDSCHAPPEN - PINCES ET OUTILS A OBTURER



70083



14285

14200 / 70083	Mastercool	afsluitgriptang - pince à obturer	18,40 €
14285	Refco	afsluitvijzel - outil à obturer maximum 3/8	78,00 €

SCHRADERVENTIEL - SCHRADER DE RECHANGE

VC-500-25	Gar	schräderventiel - schröder de rechange	0,64 €
-----------	-----	--	---------------



SCHRADERDRAAIERS - TOURNE-VANNES SCHRADER

90376: schröderdraaiër met 6 extra ventielen.
TLVC2: schröderdraaiër voor gewone en grote ventielen.
90376: tournevis démonte-valves qui contient 6 soupapes de rechange.
TLVC2: tournevis démonte-valves pour soupapes petites et grandes.

90376	Masrtercool	schröderdraaiër - tourne-valves schröder	16,00 €
TLVC2	CPS (R134a automotive)	schröderdraaiër - tourne-valves schröder	14,40 €



90376



TLVC2

SCHRADERKRAAN - RACCORD AVEC DEPRESSEUR

Handige schröderinduwer voor aan- en afkoppelen van vulslangen zonder gasverlies.
Raccord avec dépresseur très pratique qui permet la (dé)connexion des tuyaux de charge sans perte de gaz.

A-33010	Wigam	servicekraan 1/4 x 1/4 - vanne de service 1/4 x 1/4	39,00 €
A-33410	Wigam	servicekraan 5/16 x 5/16 - vanne de service 5/16 x 5/16	39,00 €



4 IN 1 SERVICEKRAAN - VANNE DE SERVICE 4 EN 1

- Laat toe een ventiel te vervangen op een installatie onder druk.
- Sneller recupereren, vacumeren en vullen door terugtrekken ventiel.
- Extra zijansluiting om bvb elektronische vacuümmeter aan te sluiten.
- Permet le remplacement de soupape sans vidanger l'installation.
- Récupérer, évacuer et charger plus rapidement par rétraction de la soupape.
- Orifice sur le côté pour connecter un vacuomètre électronique.

18975	Ritchie	4 in 1 servicekraan 1/4 x 1/4 - vanne de service 4 en 1 1/4 x 1/4	116,00 €
18985	Ritchie	4 in 1 servicekraan 5/16 x 5/16 - vanne de service 4 en 1 5/16 x 5/16	116,00 €



SCHRADERWISSELAPPARAAT - OUTIL DE CHANGEMENT DE VALVE

Laat toe een ventiel te vervangen op een installatie onder druk.
Permet de remplacer une valve sur une installation sous pression.

91498	Mastercool	1/4" + 5/16" schröderwisselapparaat - outil de changement de valves	110,00 €
-------	------------	---	-----------------



91498

DIGITALE THERMOMETERS - THERMOMETRES DIGITAUX

Professionele thermometer van KIMO of Mastercool met 1 of 2 thermokoppel-voelers.
Stootvaste omkasting.

UNI-T IR-thermometer met laserdoelindicator. Afstand-meetpunt ratio 8:1!

Thermomètre professionnel KIMO ou Mastercool avec 1 ou 2 sondes thermocouple. Carénage robuste.
Thermomètre UNI-T à technologie infrarouge équipé d'un rayon laser indiquant la zone contrôlée (rapport 8:1)!

52229	Mastercool	-50 °C / +300 °C	waterdicht - inox voeler 100 mm + alarm imperméable - sonde inox 100 mm + alarme	64,00 €
15140	Refco	-20 °C / +120 °C	zakthermometer thermomètre de poche	54,00 €
EWTL-300	Wigam	-40 °C / +50 °C	paneelthermometer thermomètre de panneau	19,00 €
52228	Mastercool	-50 °C / +1300°C	2-kanaalsthermometer thermomètre 2 voies	216,00 €
52333	Mastercool		steekvoeler sonde à piquer	114,00 €
52334	Mastercool		contactvoeler sonde de surface	122,00 €
52335	Mastercool		luchtvoeler sonde d'ambiance	114,00 €
52337	Mastercool		contactvoeler (tang) 3m. sonde de surface (pince) 3m.	136,00 €
TK 112S	Kimo	-100 °C / +400 °C	2-kanaalsthermometer thermomètre 2 voies	284,00 €
SKV 300	Kimo	-20 °C / +90 °C	velcrocontactvoeler sonde surface avec velcro	133,00 €
SKP 150	Kimo	-50 °C / +250 °C	steekvoeler sonde à piquer	135,40 €
SAK 150	Kimo	-50 °C / +250 °C	omgevingsvoeler sonde ambiance	141,00 €
SKCT	Kimo	-50 °C / +250 °C	buis klemvoeler met veer sonde à ressort pour tuyauteries	240,00 €
UT 300C	UNI-T	-20 °C / +400 °C	Infra-rood laserthermometer thermomètre infra-rouge	108,00 €



DIGITALE THERMO- HYGROMETERS - THERMO- HYGROMETRES DIGITAUX

TM360 meet 4 verschillende temperaturen, de relatieve vochtigheid en het dauwpunt.
HD-110 meet absolute en relatieve vochtigheid, dauwpunt, temperatuur en droge bol temperatuur.
DTH-1628 wandthermo-hygrometer met inwendige thermo- en hygrosonde en uitwendige thermo-sonde voor meting buitentemperatuur.

Le TM360 mesure 4 températures différentes, l'humidité relative et le point de rosée.

Le HD-110 mesure l'humidité relative, l'humidité absolue, le point de rosée, la température et la température sèche.

Le DTH-1628 thermo-hygromètre mural, avec sonde interne et sonde externe pour la mesure de la température extérieure.

TM360	CPS	-40 °C / +150 °C [0% / 100%]	4 kanaals-thermo-hygrometer + 3 voelers thermo- hygromètre à 4 voies + 3 sondes	562,20 €
TMX2C	CPS	-40 °C / +105 °C	knijpvoeler sonde à pincer	80,20 €
TMX2G	CPS	-40 °C / +125 °C	universele voeler sonde universelle	50,10 €
TMX2S	CPS	-40 °C / +125 °C	velcro contactvoeler sonde de surface à velcro	62,00 €
TMX3RH	CPS	-40 °C / + 90 °C	RV-voeler voor TM-350 sonde HR pour TM-350	248,00 €
TMX2A	CPS	-40 °C / +125 °C	luchtvoeler sonde d'ambiance	58,00 €
TMX2P	CPS	-40 °C / +125 °C	steekvoeler sonde à piquer	80,20 €

HD-100S	Kimo	-20 °C / +70 °C [5% / 95%]	thermo-hygrometer thermo-hygromètre	590,00
---------	------	-------------------------------	--	---------------

52300	Mastercol	-20 °C / +250 °C	warmtegevoelige camera caméra thermique	1196,00 €
-------	-----------	------------------	--	------------------



TM360



HD-110



52300

DATALOGGERS - DATALOGGER



KT-100-IN



KT-100-AO [LCD]

Programmeerbare module voor registratie van temperatuur.
Geheugen: serie 100 heeft tot 12000 meetpunten; serie 200 heeft tot 16000 meetpunten.
Meetbereik: - T interne sonde: -40 °C / +70 °C.
- T externe sonde: -40 °C / +120 °C.

Module programmable pour les enregistrements de température.
Mémoire: série 100 jusqu'à 12000 points de mesure; série 200 jusqu'à 16000 points de mesure.
Champs de mesure: - sonde interne : -40 °C / +70 °C
- sonde externe : + 40 °C / +120 °C

KT-100-IN	Kimo	IP67	1 ingebouwde voeler 1 sonde incorporée	230,85 €
KT-100-IO [LCD]	Kimo	IP67	1 ingebouwde voeler 1 sonde incorporée	317,42 €
KT-100-AN	Kimo	IP40	1 ingebouwde voeler + 1 externe voeler 1 sonde incorporée + 1 sonde externe	317,42 €
KT-100-AO [LCD]	Kimo	IP40	1 ingebouwde voeler + 1 externe voeler 1 sonde incorporée + 1 sonde externe	461,71 €

TOEBEHOREN VOOR KIMO DATALOGGERS - ACCESSOIRES POUR KIMO DATALOGGER



KIC-2	Kimo	software en usb-kabel - logiciel et câble usb	212,82 €
KCG-50 (2m)	Kimo	universele voeler - sonde universelle	80,78 €
KCG-150-P (2m)	Kimo	universele voeler + handvat - sonde universelle + poignée	92,35 €
KCA-150-P (2m)	Kimo	omgevingsvoeler + handvat - sonde d'ambiance + poignée	122,08 €
KCP-150-P (2m)	Kimo	steekvoeler + handvat - sonde à piquer + poignée	86,53 €

USB DATALOGGERS - DATALOGGER USB



EL-USB-01	temperatuur -35/80°C - température -35/80°C	142,00 €
EL-USB-02	temperatuur/vochtigheid - température/humidité	208,00 €

GSM ALARM - ALARME SUR PORTABLE



THERMOGUARD CM2200	temperatuur gsm alarm - alarme de température sur portable	430,00 €
THERMOGUARD ADAPTOR	adapter 12VDC - adaptateur 12V DC	34,00 €

TEMP. REGISTRATIE EN BEWAKING - ENREGISTREMENTS DE TEMP. ET SURVEILLANCE



THX-DL	4 kanaals datalogger - ThermoMax - enregistreur 4 canaux	1560,00 €
THX-DL-4CH	uitbreidingsmodule 4 kanalen - module d'extention 4 canaux	318,00 €
SX5	PT 100 temperatuur voeler - PT100 sonde de température	68,00 €

Talrijke opties en mogelijkheden - Options multiples

MULTIMETERS - MULTIMETRES

UT61B+ USB		Volt [DC - AC] - Ampère [DC - AC] - Ohm - Diode - Hz - μ F	138,00 €
------------	--	--	-----------------



AMPERETANG - PINCE AMPEREMETRIQUE

Ampèretang AC-610 met grote bek-opening en met alle multimeterfuncties.

Le modèle AC-610 est équipé d'une pince à grande accessibilité.

Multimètre

AC-610	Mastercool	Volt [DC - AC] - Ampère [AC] - Ohm - Hz	226,00 €
--------	------------	---	-----------------



AC-610

DECIBELMETER - SONOMETRE

52238	Mastecool	40 dB - 130 dB	192,00 €
-------	-----------	----------------	-----------------

SLM-8050	ITE	30 dB - 130 dB	290,00 €
----------	-----	----------------	-----------------



52238

SLM-8050

CAPACITEITSMETER - CONTROLEUR DE CAPACITES

Capaciteitsmeter met een meetbereik van 0,01 μ F tot 10.000 μ F.

La valeur du condensateur (0,01 μ F à 10.000 μ F) apparaît sur un écran LCD.

ITE-8015	ITE	0,01 μ F - 10.000 μ F	230.00 €
----------	-----	-------------------------------	-----------------



ITE-8015

THERMO-ANEMOMETER - THERMO-ANEMOMETRE

Betaalbare luchtsnelheidsmeter AM-50 met ingebouwde thermometerfunctie.

Anémomètre AM-50 abordable; thermomètre de 0°C à 60°C incorporé.

52236	Mastercool	0-35 m/sec + -20 °C / +60 °C	384.00 €
-------	------------	------------------------------	-----------------



52236

ISOLATIETESTER - APPAREIL DE MESURE D'ISOLATION

Compacte instelbare analoge isolatietester 250 / 500 / 1000 V DC.

Appareil analogue de mesure d'isolation. Réglable 250 / 500 / 1000 V DC.

H-3490	Hioki	250 / 500 / 1000 V DC - Ohm - Volt [AC]	698,00 €
--------	-------	---	-----------------



H-3490

ZUURSTOF-ACETYLEEN - OXYGENE-ACETYLENE



GLOOR OXY-ACE HOSE SET		955,00 €
Slangenset 5m met gloor ontspanners, terugslagkleppen, handvat en 2 bekken Set de tuyaux 5m avec détendeur gloor, vannes anti-retour, poignée et 2 becs		
731084 NM	rolwagen voor 5L cilinders - chariot pour les cylindres 5L	187,00 €
STAANGELD	éénmalig te betalen staangeld per cilinder payment unique par cylindre	netto/net 150,00 €
BORG	borg per cilinder - caution par cylindre	netto/net 20,00 €
AD - 5L	vulling acetyleen 5L - charge acétylène 5L	64,00 €
O2 - 5L	vulling zuurstof 5L/200 bar - charge oxygène 5L/200 bar	28,00 €
Complete lasset OXY-ACE - Poste à souder complet		1914,00 €

ZUURSTOF-PROPAAN - OXYGENE-PROPANE



GLOOR OXY-PROP HOSE SET		546,00 €
Slangenset 3m met O2 ontspanner, terugslagkleppen, handvat en bek Set de tuyaux 3m avec détendeur O2, vannes anti-retour, poignée et bec		
GLOOR 2502	licht draagstel - support	170,00 €
STAANGELD	éénmalig staangeld O2 cilinder un seul droit de stationnement cylindre O2	netto/net 150,00 €
BORG	borg O2 cilinder - caution cylindre O2	netto/net 20,00 €
O2 - 2L	vulling zuurstof 2L/200 bar - charge oxygène 2L/200 bar	28,00 €
CIL PROP	Propaan cilinder 1L - Cylindre de propane 1L	netto/net 75,00 €
PROP UN1075	Propaan vulling 1L - 0,5 kg - Charge propane 1L - 0,5 kg	24,00 €
Complete lasset OXY-PROP - Poste à souder complet		1258,00 €

ZUURSTOF-MAXIGAS - OXYGENE-MAXIGAZ



TURBOSET 2000	draagbare lasset [3 kg] - poste à souder portatif [3 kg]	178,00 €
TS-OXYGEN	zuurstofcilinder 110 bar (wegwerp) - cartouche oxygène 110 bar (à jeter)	41,00 €
TS-MAXIGAS	maxigascilinder 350gr (wegwerp) - cartouche maxigaz 350 gr (à jeter)	15,00 €

MAPP



T757

T757 BERNZOMATIC	brander met Piëzo-ontsteking - torche à main - allumage Piëzo	166,00 €
16847	propaancilinder 400 gr - cartouche de propane 400 gr	31,20 €
10029300	MAPP-gas cilinder 400 gr - cartouche gaz-MAPP 400 gr	39,00 €

LASBAGETTEN - BAGUETTES A SOUDER

L-AG 5P	lasbagetten 5% Ag 7 per 100 gr - baguettes à souder 5% Ag 7 par 100 gr	16,00 € *
L-AG 40	lasbagetten 40% Ag 7 per 100 gr - baguettes à souder 40% Ag 7 par 100 gr	116,00 € *
L-AG 34SN FLAM	lasbagetten 34% Ag 6 per 100 gr - baguettes à souder 34% Ag 6 par 100 gr dunne flux - enrobée d'une fine couche de flux	84,00 € *
L-AG 40SN FLAM	lasbagetten 40% Ag 6 per 100 gr - baguettes à souder 40% Ag 6 par 100 gr dunne flux - enrobée d'une fine couche de flux	96,00 € *
L-AG 45SN	lasbagetten 45% Ag 4 per 100 gr - baguettes à souder 45% Ag 4 par 100 gr flux - enrobées	108,00 € *
FLUX580	vloeimiddel poeder 250 gr. - poudre décapante 250 gr.	14,00 €



L-AG 34SN

ONDERDELEN - ACCESSOIRES

6700-AB6	ontspanner minigloor acetyleen - klembevestiging détendeur acétylène minigloor - pince de fixation	294,00 €
6700-A6	ontspanner minigloor acetyleen - schroefbevestiging détendeur acétylène minigloor - fixation par vis	266,00 €
6700-06B	ontspanner minigloor zuurstof - détendeur oxygène minigloor	266,00 €
8609/A	terugslagklep / vlamdover acetyleen / prop - clapet anti-retour ace / prop	47,60 €
8609/O	terugslagklep / vlamdover zuurstof - clapet anti-retour oxy / prop	47,60 €
3901	handvat klein - petite poignée	110,00 €
3911	laslans NR 1 - 0,5 - 1mm - bec NO 1	32,00 €
3912	laslans NR 2 - 1 - 2mm - bec NO 2	34,00 €
3913	laslans NR 3 - 2 - 4mm - bec NO 3	36,00 €
3932	laslans plooibaar NR 2 - 1 - 2mm - bec flexible NO 2	54,00 €
3933	laslans plooibaar NR 3 - 2 - 4mm - bec flexible NO 3	56,00 €
3980	metalen koffer Gloor (leeg) - petit coffret Gloor (vide)	168,00 €
8200	aansteker - allumeur	17,00 €
8201	10 vervangvuursteentjes voor 8200 - pierres de rechange pour allumeur de gaz 8200 (10 pcs)	8,00 €
46019	propanontspanner - 1,5 bar - détendeur propane	68,90 €
46021	slangbreukbeveiliging propaan - valve de retenue	62,50 €
35630	topsafe lasbril groen - lunettes de sécurité vert topsafe	27,50 €
25552	manometer zuurstof - 0 - 315 bar 50mm - manomètre oxygène	46,00 €
25557	manometer zuurstof - 0 - 12 bar 50mm - manomètre oxygène	46,00 €
25555	manometer acetyleen - 0 - 40 bar 50mm - manomètre acétylène	46,00 €
25560	manometer acetyleen - 0 - 2,5 bar 50mm - manomètre acétylène	46,00 €
78931	soldeermat/hitteschild (asbestvrij) - bouclier anti chaleur (sans amiante)	72,00 €



6700-A6



8609/A



3901



3911



8200



25560



78931

* richtprijzen!
* prix à titre indicatif!

STIKSTOF - AZOTE



46013	ontspanner - 0 - 50 bar W21,8x1/14" - détendeur	224,00 €
45640	debietmeter - 0-32 L/min W21,8x1/14" - détendeur de débit	140,00 €
48410	rubber beschermkap - protection en caoutchouc	19,00 €
32570	koppelstuk - W24,32 x 1/14 F x W21,8 x 1/14 M - raccord o.a. voor Ijsfabriek en praxair cilinders - e.a pour cylindres Ijsfabriek et Praxair	36,00 €
A-31006	koppelstuk 9mm soldeer - 1/4 SAE M - union à souder 9 mm	6,80 €
CL-800-Y	vulslang - 1/4" 20m - tuyaux de charge	220,00 €
N2 - 2L	vulling stikstof - 2L - 200 bar - azote pressurisé	28,00 €
N2 - 5L	vulling stikstof - 5L - 200 bar - azote pressurisé	28,00 €
N2 - 10L	vulling stikstof - 10 L - 200 bar - azote pressurisé	28,00 €
Staangeld Droit de stationnement	éénmalig staangeld N2 cilinder un seul droit de stationnement cylindre N2	netto/net 150,00€
Borg Caution	borg N2 cilinder - caution cylindre N2	netto/net 20,00 €

Robuuste, betrouwbare mechanische thermometers voor op- of inbouw.
Standaard capillairlengte 1,5m (3,0 meter op aanvraag).

Thermomètres mécaniques, robustes, fiables de construction et universels.
Longueur du capillaire standard 1,5m (3,0 m sur demande).

MONTAGERING VOOR- OF ACHTERAAN - FLASQUE A L'AVANT OU A L'ARRIERE

F-87-R-60	Wigam	-40 °C / + 40 °C	60 mm	kunststof - plastique	44,00 €
F-87-R-80	Wigam	-40 °C / + 40 °C	80 mm	kunststof - plastique	50,00 €



F-87-R-60

KLEINE MONTAGERAND VOORAAN - MONTAGE EN PANNEAU

15170-60	Refco	-40 °C / + 40 °C	diameter - diamètre :	60 mm	20,23 €
15165	Refco	-40 °C / + 40 °C	schaalafmeting - dimensions de l'échelle : inbouwmaten - dimensions d'encastrement :	15x30 mm 26x58 mm	30,04 €



15165

LAMELLENKAMMEN - REDRESSEURS D'AILETTES



FC-351



FCB-353

FC-351	kunststof kam - redresseur en plastic	29,00 €
FCB-353	metalen kam - redresseur en acier à ressort	20,00 €

SERVICESPIEGELS - MIROIRS D'INSPECTION

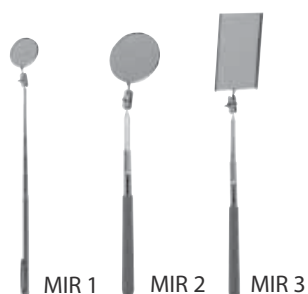

MIR 1 MIR 2 MIR 3

MIR 1	ITE	32 mm	rond telescopisch - rond télescopique	160 - 460 mm	14,50 €
MIR 2	ITE	52 mm	rond telescopisch - rond télescopique	250 - 356 mm	16,00 €
MIR 3	ITE	50x90 mm	vierkant - carré		24,20 €
MIR 4	ITE	21 mm	rond - rond		18,20 €
MIR 5	ITE	25x50 mm	ovaal - oval		25,00 €

RATELSLEUTELS - CLEFS A CLIQUET

De onderdelen van de Belzer-set zijn ook apart verkrijgbaar.

Les pièces détachées pour les outils Belzer sont disponibles séparément.



127-RW

70082	Mastercool	1/4 - 3/16 - 5/16 - 3/8	vierkant - carré	max 49Nm	15,00 €
127-RW	ITE	1/4 - 3/16 - 5/16 - 3/8	vierkant - carré	max 75Nm	28,00 €

PRIKKRANEN - VANNES PERCEUSES

BPV-31 gegarandeerd lekdicht dankzij inklemming met 3 bouten (inbussleutel meegeleverd).

Les vannes BPV-31 garantissent une connexion à 100% étanche grâce à 3 boulons à six pans creux.

La clé à l'aine est livrée dans l'emballage.



BPV-31

BPV-31	Supco	1/4 - 5/16 - 3/8		7,20 €
BPV-21	Supco	1/2 - 5/8		15,00 €
A-3	ITE	1/4 - 3/16		24,40 €

PRIKTANG - PINCE PERCEUSE



70088

70088	Mastercool	priktang - pince perceuse	57,80 €
-------	------------	---------------------------	----------------

CAPILLAIRE GEREEDSCHAPPEN - OUTILLAGE POUR TUBE CAPILLAIRE

CTP-1	ITE	capillairtang - pince tube capillaire	20,00 €
A10971	ITE	capillairmeter - jauge pour tube capillaire	110,00 €



CTP-1



10971

PERSLUCHTCOMPRESSOR - COMPRESSEUR A AIR

Compacte draagbare luchtcompressor Atlas Copco Automan.
Compresseur à air compact et portable Atlas Copco Automan.

AF20E6M	8 bar	22 kg	1 x 230V	persluchtcompressor - compresseur à air	750,00 €
HOSE	perslucht slang 10m + koppelstukken - tuyau spiralé 10m + raccords				78,00 €
GUN	blaaspistool met koppelstuk - soufflet avec raccord				16,00 €
OIL 2L	persluchtcompressorolie 2L - huile pour compresseur à air 2L				102,00 €



AF20E6M

OLIEVULSYSTEMEN - OUTILS DE CHARGE D'HUILE

TLJ4	CPS	vulreservoir 1/4" SAE - réservoir de charge 1/4" SAE	76,80 €
77940	Ritchie	vulpomp - pompe de remplissage	210,00 €
77930	Ritchie	vulpomp - pompe de remplissage	290,00 €



77940

77930

GEREEDSCHAPSKALIBRATIE - ETALONNAGE D'OUTILLAGE

Elektronische weegschalen - Balances électroniques	per stuk / par pièce	17,50 €	netto / prix net
Vacuümmeters - Manos à vide digitaux	per stuk / par pièce	17,50 €	netto / prix net
Elektronische lekzoekers - Détecteurs de fuite électroniques	per stuk / par pièce	17,50 €	netto / prix net





Legende / Légende

- Standaard / Standard
- Optie / Option
- ✗ Niet mogelijk / Pas possible
- M Manueel / Manuel

150⁴ VARIANT

150³ VARIANT

PICCOLA³ VARIANT

PICCOLA²

Koelmiddelen réfrigérants	R1234yf - R134a	R1234yf - R134a	R1234yf - R134a	R134a
Automatisch recupereren récupération automatique	●	●	●	●
Automatisch vacumeren vide automatique	●	●	●	●
Aantal doseerflesjes Nombre de flacons de dosage	4	3	3	2
Automatisch koelmiddel vullen Remplissage automatique de réfrigérant	●	●	●	●
Automatisch vullen PAG olie (met weegschaal) Remplissage d'huile PAG automatique (avec balance)	●	●	●	M
Automatisch UV vullen (met weegschaal) Remplissage UV automatique (avec balance)	●	●	●	✗
Automatisch vullen POE olie (met weegschaal) Remplissage d'huile POE automatique (avec balance)	●	✗	✗	✗
Automatische olieafscheider (met weegschaal) Séparateur d'huile automatique (avec balance)	●	●	●	●
Spoelfunctie Fonction de rinçage	●	●	●	●
Automatische lekcontrole (vacuümtest) Test de fuite automatique (test à vide)	●	●	●	●
Database updatebaar Database actualisable	●	●	●	●
Printer Imprimante	●	●	●	✗
Recuperatiesnelheid Vitesse de récupération	300 g/min	300 g/min	300 g/min	300 g/min
Vacuümpomp Pompe à vide	100 l/min	100 l/min	100 l/min	100 l/min
Koelmiddeltank Réservoir réfrigérant	20 kg	20 kg	10 kg	10 kg
Resolutie weegschaal koelmiddel Résolution de balance (réfrigérant)	5 g	5 g	5 g	5 g
Resolutie weegschaal olie/UV Résolution balance (huile/UV)	1 g	1 g	1 g	1 g
Volautomatische cyclus Cycle entièrement automatique	●	●	●	●
Koelmiddel analyzer (extern) Analyseur de réfrigérant (externe)	○	✗	✗	✗
Voor gebruik met hybride auto's Application véhicule hybride	●	✗	✗	✗
Afmetingen / Gewicht Dimensions / Poids	70x74x140 cm - 105 kg	70x74x140 cm - 105 kg	60x70x105 cm - 69 kg	60x70x105 cm - 69 kg
Netspanning Tension	230/1/50	230/1/50	230/1/50	230/1/50
Prijs Prix	8995,00 €	6800,00 €	5605,00 €	4949,00 €
Aansluitkit voor R134a Kit d'adaption pour R134a	269,00 €	269,00 €	269,00 €	✗
Aansluitkit voor HFO1234yf Kit d'adaption pour HFO1234yf	404,00 €	404,00 €	404,00 €	✗

SNELKOPPELINGEN - ACCOUPLEMENTS RAPIDES

W-AV 134-B 4/6	Wigam	lage druk - basse pression	R134a	1/4	69,00 €
W-AV 134 - R 4/6	Wigam	hoge druk - haute pression	R134a	1/4	69,00 €



OLIEN - HUILES

PB 100	Suniso	300 ml	synthetische olie R134a - huile synthétique R134a	19,50 €
DS/O 12	ITE	175 ml	oliedoseersysteem 1/4 - système de dosage d'huile 1/4	77,00 €
VPO-1L	ISO 32	1 l	vacuümpompolie - huile pour pompe à vide	7,80 €
VPO-5L	ISO 32	5 l	vacuümpompolie - huile pour pompe à vide	35,00 €



PB100

VPO

LEKZOEKERS - DETECTEURS DE FUITE

69790 is uitgerust met UV-LED's met hoog contrast en zeer lange levensduur.
UV-additief geschikt voor minerale, PAG- en PE oliën (25ml / liter olie te gebruiken).

Le modèle 69790 est équipé de LED UV avec une longue durée de vie et un contraste très important.
L'additif UV est approprié aux huiles minérales, PAC & PE. Il est conseillé d'utiliser 25 ml du produit par litre d'huile dans l'installation.

69789	Yellow Jacket	micro UV-LED lekdetectieset set de détection micro LED UV	330,00 €
69700	Yellow Jacket	fluo additief 6 patronen voor 69789 traceur fluo 6 cartouches pour 69789	172,00 €
69782	Yellow Jacket	micro UV-LED lekdetectielamp lampe de détection micro LED UV	183,00 €
92708	Mastercool	fluo additief 240 ml traceur fluo 240 ml	88,00 €
UV-DYE-CLEAN	Wigam	fluo additief reiniger 500 ml produit de nettoyage pour traceur 500 ml	29,00 €
LS II	CPS	elektronische lekzoeker 1 gr/jaar détecteur de fuite électronique 1 gr/an	590,00 €



69782



92708



LS II

SPOELSYSTEMEN VOOR AUTOMOTIVE - RINCAGE INTERNE POUR AUTOMOTIF

RFK	Wigam	spoelkit RFK - kit de rinçage RFK	376,00 €
TLFG	Mastercool	manuele spoelkit - kit de rinçage manuel	148,00 €
91049-128	Mastercool	spoelmiddel 3,8L - dissolvant pour le rinçage 3,8L	108,00 €

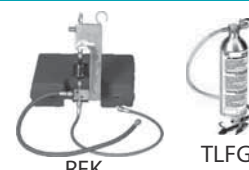

RFK

TLFG

FILTER-DROGER - FILTRE-DESHYDRATEUR

MG 111	filter-droger voor spoelkit RFK - filtre-déshydrateur pour RFK	24,00 €
XH 412	filter-droger voor Piccola/Amica - filtre-déshydrateur pour Piccola/Amica	86,00 €
FG 303 O-RING	76 x 242 mm	56,00 €



FG 303

ANDERE AUTOMOTIVE GEREEDSCHAPPEN - AUTRES OUTILLAGES CLIM'VOITURE

TLVC2	CPS	R12+R134a schraderdraaijer - tourne-schrader R12+R134a	14,40 €
TLRK	CPS	o-ring assortiment - assortiment o-ring	128,00 €
AVS2	CPS	schraderventielen (5) R134a - vannes schrader grandes (5) R134a	39,00 €
HXKIT	CPS	vulslang service kit - assortiment de service	60,00 €
52229	Mastercool	digitale thermoter - thermomètre digital	64,00 €



HXKIT

52229



KOELCELLEN EN MEUBELS CHAMBRES FRIODES ET MEUBLES FRIGORIFIQUES

181 MONOBLOKS - MONOBLOCS

181 AFLOOPWEERSTANDEN - RUBANS CHAUFFANTS

182 REKSTELLINGEN & STROKEN GORDIJN - RAYONNAGES & RIDEAUX A LANIERES

184 KOELKAMERS MINIBOX - CHAMBRES FROIDES MINIBOX

185 SAMENGESTELDE INSTALLATIES - INSTALLATIONS PRE-SELECTIONNEES

190 KOEL- EN VRIESKASTEN EN WERKTAFELS - ARMOIRES ET TABLES FRIGORIFIQUES

192 KOEL- EN VRIESKASTEN GRAM - ARMOIRES FRIGORIFIQUES GRAM

192 GEKOELDE WERKTAFELS - TABLES REFRIGEREES

194 FLESSENKOELERS - FRIGOS BOUTEILLES

196 BIERKOELERS - REFROIDISSEURS DE BIERE

196 ROERWERKEN - AGITATEURS

197 IJSBLOKJESMACHINES - MACHINES A GLACONS

Complete inhangunit met elektronische regelaar en voorbedraad verlichtingsarmatuur.
Capillaire expansie en heetgasontdooïng standaard.
Vanaf types EL11130 met expantieventiel en elektrische ontdooïng.
Capaciteiten bij +32°C omgevingstemperatuur.

Les monoblocs de type chevauchant sont équipés d'un thermostat électronique, précâblés et livrés avec un éclairage. L'expansion se fait par détente capillaire et le dégivrage par gaz chaud.
A partir des modèles EL11130 un détendeur et un dégivrage électrique font parti de l'équipement standard. Les capacités sont calculées à une température ambiante de +32°C.

POSITIEVE TEMPERATUREN - TEMPERATURES POSITIVES

		TOEPASSING APPLICATION	VOLUME VOLUME		
EL 04125 N	754 Watt	-5°C / +5°C	4,5 m ³ max.	1 x 230 V	2560,00 €
EL 06125 N	1034 Watt	-5°C / +5°C	7 m ³ max.	1 x 230 V	2886,00 €
EL 07125 N	1205 Watt	-5°C / +5°C	11 m ³ max.	1 x 230 V	3060,00 €
EL 09125 N	1620 Watt	-5°C / +5°C	14 m ³ max.	1 x 230 V	3290,00 €
EL 11130 N	1928 Watt	-5°C / +5°C	16,5 m ³ max.	1 x 230 V	4298,00 €
EL 11130 N 3	1928 Watt	-5°C / +5°C	16,5 m ³ max.	3 x 400 V	4298,00 €
EL 13130 N	2349 Watt	-5°C / +5°C	20 m ³ max.	1 x 230 V	4598,00 €
EL 13130 N 3	2349 Watt	-5°C / +5°C	20 m ³ max.	3 x 400 V	4598,00 €
EL 15225 N 3	2926 Watt	-5°C / +5°C	30 m ³ max.	3 x 400 V	5060,00 €



NEGATIEVE TEMPERATUREN - TEMPERATURES NEGATIVES

		TOEPASSING APPLICATION	VOLUME VOLUME		
EL 12125 B	904 Watt	-15°C / -25°C	6 m ³ max.	1 x 230 V	3590,00 €
EL 17125 B	1200 Watt	-15°C / -25°C	10 m ³ max.	1 x 230 V	3640,00 €
EL 19130 B	1712 Watt	-15°C / -25°C	14 m ³ max.	1 x 230 V	5150,00 €
EL 19130 B3	1712 Watt	-15°C / -25°C	14 m ³ max.	3 x 400 V	5150,00 €
EL 24225 B 3	2608 Watt	-15°C / -25°C	20 m ³ max.	3 x 400 V	5698,00 €

AFLOOPWEERSTANDEN - RUBANS CHAUFFANTS

Soepele weerstand ingegoten in siliconen-rubber. Ø 5,5 mm.

Rubans chauffants souples et siliconés. Ø 5,5 mm.

DLC-040	1,0 m	soepele weerstand - résistance souple	40 Watt	31,00 €
DLC-080	2,0 m	soepele weerstand - résistance souple	80 Watt	40,00 €
DLC-160	4,0 m	soepele weerstand - résistance souple	160 Watt	55,00 €
DLC-240	6,0 m	soepele weerstand - résistance souple	240 Watt	52,00 €





Fermostock rekstellingen zijn **1675mm hoog** en hebben **4 legvlakken**.

De legvlakken bestaan uit kunststof uitneembare tegels. Geschikt voor zowel koel- als vrieskamers. Ze voldoen aan de voedingsnorm N°06-A-644/645.

De U-opstellingen zijn steeds berekend met 2 korte zijden.

Les rayonnages Fermostock ont une **hauteur de 1675mm** et **4 niveaux de clayettes** en matière synthétique. Les rayonnages sont applicables dans les chambres froides et dans les chambres de congélation. Ils sont conformes au norme alimentaire N°06-A-644/645.

Les aménagements en U sont toujours calculés avec rayonnages sur les 2 côtés courts.

BUITEN-

AFMETINGEN

DIMENSIONS EXTERIEURES	L-OPSTELLING - AMENAGEMENT EN L		U-OPSTELLING - AMENAGEMENT EN U	
	360 mm	460 mm	360 mm	460 mm
900 x 1200	518,00 €			
900 x 1500	566,00 €	588,00 €		
900 x 1800	618,00 €	641,00 €	813,00 €	842,00 €
900 x 2100	760,00 €	789,00 €	858,00 €	899,00 €
900 x 2400	805,00 €	835,00 €	905,00 €	938,00 €
1200 x 1200	562,00 €	586,00 €		
1200 x 1500	611,00 €	633,00 €		
1200 x 1800	663,00 €	687,00 €	902,00 €	935,00 €
1200 x 2100	805,00 €	835,00 €	947,00 €	981,00 €
1200 x 2400	849,00 €	881,00 €	994,00 €	1030,00 €
1200 x 2700	896,00 €	930,00 €	1128,00 €	1169,00 €
1200 x 3000	935,00 €	974,00 €	1180,00 €	1223,00 €
1500 x 1500	658,00 €	682,00 €		
1500 x 1800	710,00 €	736,00 €	997,00 €	1033,00 €
1500 x 2100	794,00 €	884,00 €	1041,00 €	1079,00 €
1500 x 2400	896,00 €	930,00 €	1088,00 €	1128,00 €
1500 x 2700	943,00 €	979,00 €	1222,00 €	1203,00 €
1500 x 3000	982,00 €	1023,00 €	1274,00 €	1257,00 €
1800 x 1800	843,00 €	875,00 €	1264,00 €	1311,00 €
1800 x 2100	985,00 €	1023,00 €	1309,00 €	1357,00 €
1800 x 2400	1030,00 €	1070,00 €	1356,00 €	1406,00 €
1800 x 2700	1077,00 €	1118,00 €	1490,00 €	1481,00 €
1800 x 3000	1116,00 €	1162,00 €	1291,00 €	1535,00 €
2100 x 2100	1037,00 €	1077,00 €	1413,00 €	1465,00 €
2100 x 2400	1082,00 €	1124,00 €	1460,00 €	1514,00 €
2100 x 2700	1129,00 €	1172,00 €	1577,00 €	1589,00 €
2100 x 3000	1168,00 €	1216,00 €	1692,00 €	1643,00 €
2400 x 2400	1122,00 €	1165,00 €	1539,00 €	1597,00 €
2400 x 2700	1169,00 €	1213,00 €	1673,00 €	1672,00 €
2400 x 3000	1208,00 €	1257,00 €	1720,00 €	1726,00 €

Vast strokengordijn met bevestigingsprofiel, eenvoudige en snelle montage!
Voor temperaturen van -40°C tot + 10°C

Rideaux à lanières fixes a suspension, facilité et rapidité de montage!
Pour des températures allant de -40°C à + 10°C



	H X B H X L	Aantal stroken Nombre de lanières	
2620	1980 x 1090	7	292,00 €
2620	2080 x 1090	7	343,00 €
2620	2280 x 1090	7	381,00 €
2620	2080 x 1540	10	483,00 €
2620	2280 x 1540	10	538,00 €

Andere afmetingen op aanvraag
Autres dimensions sur demande

GAF nv / sa - Vosveld 17A - 2110 Wijnegem - 03/644.26.44 - www.gaf.be - sales@gaf.be



COOL

Sluitingen & scharnieren,
dichtingen, tochtgordijnen

Fermetures & charnières,
bourelets, rideaux à lanières



STORAGE

Rekstellingen voor
koel- en vriesinstallaties

Rayonnages pour chambres
froides et de congélation



HVAC

Leidingkanalen, steunbalken
RVS konzolen, dakdoorvoeren

Goulottes clim, consoles inox,
supports, passages de toiture



ALLES VOOR DE INNOVATIEVE
KOEL- EN KLIMAATINSTALLATEUR

LE TOUT POUR L'INSTALLATEUR
FROID-CLIMATISATION INNOVATIF



FERMOSTOCK®

Voedingsschikbare modulaire rekstellingen voor alle koel- en vriesinrichtingen. Beschikbaar in diverse types met draagkrachten van 120 tot 250 kg per niveau ! Snelle levering & montage zonder gereedschap !

Rayonnages modulaires alimentaires pour chambres froides et grandes cuisines. Différentes exécutions avec charges maximales allant de 120 à 250 kg par niveau. Livraison rapide et montage sans outils !

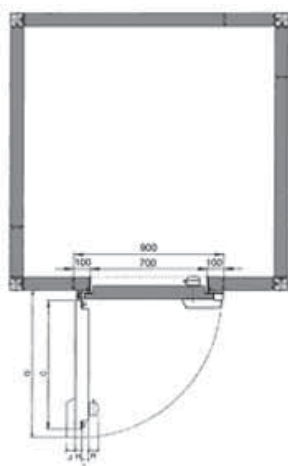

SERIE MINIBOX: De uitwendige hoogte is 2100mm (2400 mm op aanvraag). Standaard geleverd met een deur van 70cm breed en PCV-vloer.

Types MHD hebben standaard: deuren met randverwarming, roosteringsprofielen en drukegalisatieklep. Glasvezelversterkte of inox vloer op aanvraag.

SERIES ISO 6 - ISO 8 - ISO 10 - ISO 14: prijzen en berekeningen voor deze series op aanvraag.

Tevens tochtgordijnen op aanvraag verkrijgbaar. Ook voor andere configuraties, prijs op aanvraag.

Maximale afmeting van minibox: 3900 mm x 4500 mm. Transport dient ALTIJD gerekend te worden!

SERIE MINIBOX: Hauteur externe 2100mm (2400 mm sur demande). Livré en standard avec une porte d'une largeur de 70 cm et sol PVC. Les types MHD sont équipés d'une porte pourvu d'un cordon chauffant, d'un clapet d'égalisation et des chevrons. Sol renforcé ou en inox sur demande.

SERIES ISO 6 - ISO 8 - ISO 10 - ISO 14: consultez nous pour les calculs. Rayonnages et rideaux à lanière disponibles.

Autres configurations, prix sur demande. Dimensions maximales du minibox: 3900 mm x 4500 mm.

Le transport sera toujours facturé séparément!

	BREEDTE INW. LARGEUR INT.	LENGTE INW. LONGUEUR INT.	INHOUD VOLUME	MHF 80mm T POSITIEF T POSITIVE	MHD 80mm T NEGATIEF T NEGATIVE
0303	900 mm	900 mm	1571 L	1603,00 €	1721,00 €
0304	900 mm	1200 mm	2095 L	1797,00 €	1915,00 €
0305	900 mm	1500 mm	2620 L	1992,00 €	2114,00 €
0306	900 mm	1800 mm	3145 L	2186,00 €	2311,00 €
0307	900 mm	2100 mm	3665 L	2380,00 €	2505,00 €
0308	900 mm	2400 mm	4190 L	2574,00 €	2703,00 €
0404	1200 mm	1200 mm	2790 L	2012,00 €	2137,00 €
0405	1200 mm	1500 mm	3490 L	2228,00 €	2357,00 €
0406	1200 mm	1800 mm	4190 L	2443,00 €	2576,00 €
0407	1200 mm	2100 mm	4890 L	2658,00 €	2791,00 €
0408	1200 mm	2400 mm	5580 L	2873,00 €	3010,00 €
0409	1200 mm	2700 mm	6285 L	3088,00 €	3230,00 €
0410	1200 mm	3000 mm	6980 L	3303,00 €	3449,00 €
0505	1500 mm	1500 mm	4365 L	2463,00 €	2599,00 €
0506	1500 mm	1800 mm	5240 L	2699,00 €	2841,00 €
0507	1500 mm	2100 mm	6110 L	2935,00 €	3077,00 €
0508	1500 mm	2400 mm	6985 L	3171,00 €	3317,00 €
0509	1500 mm	2700 mm	7860 L	3407,00 €	3558,00 €
0510	1500 mm	3000 mm	8730 L	3643,00 €	3800,00 €
0606	1800 mm	1800 mm	6285 L	2956,00 €	3104,00 €
0607	1800 mm	2100 mm	7335 L	3213,00 €	3361,00 €
0608	1800 mm	2400 mm	8380 L	3470,00 €	3625,00 €
0609	1800 mm	2700 mm	9450 L	3727,00 €	3888,00 €
0610	1800 mm	3000 mm	10475 L	3984,00 €	4151,00 €
0707	2100 mm	2100 mm	8555 L	3491,00 €	3647,00 €
0708	2100 mm	2400 mm	9780 L	3769,00 €	3932,00 €
0709	2100 mm	2700 mm	11000 L	4046,00 €	4217,00 €
0710	2100 mm	3000 mm	12220 L	4324,00 €	4502,00 €
0808	2400 mm	2400 mm	11175 L	4067,00 €	4239,00 €
0809	2400 mm	2700 mm	12570 L	4366,00 €	4546,00 €
0810	2400 mm	3000 mm	13970 L	4664,00 €	4854,00 €
DRV1830K1	drukegalisatieklep - clapet d'égalisation			33,00 €	
TRANSPORT	nettoprijs - prix net			125,00 €	



Voor de capaciteitsbepalingen werd uitgegaan van gemiddelden.

De benodigde capaciteiten kunnen variëren afhankelijk van de toepassing.

Attention: à partir de vos info's, nous pouvons établir un bilan thermique plus précis.

R404A KOELCELLEN +2°C - CHAMBRES FROIDES +2°C R404A

KOELGROEP UNITE DE COND.	VERDAMPER EVAPORATEUR	EXP.VENTIEL DETENDEUR	DOORLAAT ORIFICE	SCHAKELK. COFFRET EL.	MAGNEETKLEP VANNE SOLENOIDE			VOLUME* VOLUME*	CAPACITEIT CAPACITE
UHNJ 9226 GKA	SHA 41-50	TES 2	02	MD33D	EVR 3 10 W	4939,00 €	25 m³	2159 Watt	
UHNJ 9232 GKA	SHA 53-50	TES 2	03	MD33D	EVR 3 10 W	5247,00 €	30 m³	2591 Watt	
UHNJ 9238 GKA	F27HC55N6	TES 2	03	MD33D	EVR 3 10 W	5520,00 €	40 m³	2969 Watt	

R404A VRIESCELLEN -18°C/-22°C - CHAMBRES DE CONGELATION -18°C/-22°C R404A

KOELGROEP UNITE DE COND.	VERDAMPER EVAPORATEUR	EXP.VENTIEL DETENDEUR	DOORLAAT ORIFICE	SCHAKELK. COFFRET EL.	MAGNEETKLEP VANNE SOLENOIDE			VOLUME* VOLUME*	CAPACITEIT CAPACITE
UHNJ 2192 GKA	F27HC 23 E7	TES 2	01	MD33D	EVR 3 10 W	4773,00 €	8 m³	867 Watt	
UHNJ 2212 GKA	F27HC 31 E7	TES 2	02	MD33D	EVR 3 10 W	5290,00 €	12 m³	1232 Watt	



* Het vermelde volume is indicatief en kan wijzigen in functie van de toepassing en de belasting!
* Le volume est indicatif. Il changera en fonction des applications et des charges !

SAMENGESTELDE INSTALLATIES INSTALLATIONS PRE-SELECTIONNEES

Voor de capaciteitsbepalingen werd uitgegaan van gemiddelden.
De benodigde capaciteiten kunnen variëren afhankelijk van de toepassing.
Attention: à partir de vos info's, nous pouvons établir un bilan thermique plus précis.

R404A KOELCELLEN +2°C - CHAMBRES FROIDES +2°C R404A

VOLUME* VOLUME*	CAPACITEIT CAPACITE	KOELGROEP UNITE DE COND.	VERDAMPER EVAPORATEUR	EXPANSIEVENTIEL DETENDEUR	DOORLAAT ORIFICE	SCHAKELK. COFFRET EL.	MAGNEETKLEP VANNE SOLENOIDE
2,5 m³	438 Watt	UEMT 6144 GK2	SHP 9	TLK 0,5		MD33D	EVR 2 10 W
4 m³	583 Watt	UEMT 6165 GK2	MMC 217	TLK 0,5		MD33D	EVR 2 10 W
5 m³	715 Watt	UNEK 6181 GK2	MMC 218	TLK 0,5		MD33D	EVR 2 10 W
7 m³	826 Watt	UNEK 6210 GK2	MMC 218	TLK 0,5		MD33D	EVR 2 10 W
10 m³	1130 Watt	UNEK 6213 GK2	MMC 227	TLK 1,0		MD33D	EVR 2 10 W
12 m³	1365 Watt	UNEK 6217 GK2	MMC 227	TLK 1,0		MD33D	EVR 2 10 W
20 m³	1579 Watt	UNT 6222 GK2	MMC 228	TLK 1,0		MD33D	EVR 2 10 W
25 m³	2048 Watt	UNT 6226 GK2	SHA 41-50	TES 2	02	MD33D	EVR 3 10 W
30 m³	2341 Watt	UNJ 9232 GK2	SHA 53-50	TES 2	02	MD33D	EVR 3 10 W
40 m³	2942 Watt	UNJ 9238 GK2	SHA 79-50	TES 2	03	MD33D	EVR 3 10 W
** 50 m³	4400 Watt	SA 1,5 7A-Y	F27HC 85-6	TES 2	03	CR-NT250-1	EVR 3 10 W
** 70 m³	5880 Watt	SA 2 10 B-Y	F35HC117-6	TES 2	04	CR-NT250-1	EVR 6 10 W
** 100 m³	7860 Watt	SA 3 13D-Y2	F35HC174-6	TES 5	0,5	CR-NT550-1	EVR 6 10 W
** 130 m³	9850 Watt	SA 4 16D-Y2	F35HC218-6	TES 5	01	CR-NT550-1	EVR 6 10 W

R134a KOELCELLEN +2°C - CHAMBRES FROIDES +2°C R134a

VOLUME* VOLUME*	CAPACITEIT CAPACITE	KOELGROEP UNITE DE COND.	VERDAMPER EVAPORATEUR	EXPANSIEVENTIEL DETENDEUR	DOORLAAT ORIFICE	SCHAKELK. COFFRET EL.	MAGNEETKLEP VANNE SOLENOIDE
2,5 m³	349 Watt	UEMT 6144 Z2	SHP 9	TLK0,5 R134a		MD33D	EVR 2 10 W
4 m³	502 Watt	UEMT 6170 Z2	MMC 216	TLK0,5 R134a		MD33D	EVR 2 10 W
6 m³	574 Watt	UNEK 6187 Z2	MMC 217	TLK0,7 R134a		MD33D	EVR 2 10 W
8 m³	908 Watt	UNEK 6212 Z2	MMC 218	TLK0,7 R134a		MD33D	EVR 2 10 W
10 m³	1040 Watt	UNT 6217 Z2	MMC 227	TLK1,0 R134a		MD33D	EVR 2 10 W
16 m³	1432 Watt	UNJ 6220 Z2	MMC 228	TLK1,5 R134a		MD33D	EVR 2 10 W
22 m³	1896 Watt	UNJ 6226 Z2	SHA 41-50	TEN 2	02	MD33D	EVR 3 10 W

* Het vermelde volume is indicatief en kan wijzigen in functie van de toepassing en de belasting!
* Le volume est indicatif. Il changera en fonction des applications et des charges !

** Het is aangeraden een olieafscheider te plaatsen.
** Nous vous conseillons d'installer un séparateur d'huile.

SAMENGESTELDE INSTALLATIES INSTALLATIONS PRE-SELECTIONNEES



tel. : +32(0)3 644 26 44
e-mail : sales@gaf.be

MOGELIJKE OPTIES: carterverwarming / olieafscheider / regelaars / omkasting koelgroep

OPTIONS: résistance carter / séparateur d'huile / régulateurs / carrossage de l'unité de condensation

WARTELS		VERLOOPWARTELS		DROGER	KIJKGLAS	PRESSOSTAAT	BEUGEL	CAPILLAIR			
ECROUS		ECROUS DE RED.		DESHYDR.	VOY. DE LIQ.	PRESSOSTAT	SUPPORT	CAPILLAIRE			
NS	NS	NS	NS	NRS	NRS						
1/4	3/8	1/2	5/8	3/8-1/4	1/2-3/8						
3	1					FG 052	SPU 2 MF	017-4701	1	600-0500CC x 2	*1736,00 €
3	1					FG 052	SPU 2 MF	017-4701	1	600-0500CC x 2	*1756,00 €
3	1					FG 052	SPU 2 MF	017-4701	1	600-0500CC x 2	*1879,00 €
3	1					FG 052	SPU 2 MF	017-4701	1	600-0500CC x 2	*2006,00 €
3	1					FG 082	SPU 2 MF	017-4701	1	600-0500CC x 2	*2168,00 €
2				1	1	FG 082	SPU 2 MF	017-4701	1	600-0500CC x 2	*2324,00 €
2				1	1	FG 082	SPU 2 MF	017-4701	1	600-0500CC x 2	*2613,00 €
	4		1			FG 083	SPU 3 MF	017-4701	1	600-0500CC x 3	*3572,00 €
	3		1		1	FG 163	SPU 3 MF	017-4701	1	600-0500CC x 3	*4015,00 €
	3		1		1	FG 163	SPU 3 MF	017-4701	1	600-0500CC x 3	*4532,00 €
	3					FG 163	SPU 3 MF	017-4701	1	600-0500CC x 3	6396,00 €
	3					FG 163	SPU 3 MF	017-4701	1	600-0500CC x 3	6591,00 €
		2				FG 164	SPU 4 MF	017-4701	1	600-0500CC x 3	8091,00 €
		2				FG 164	SPU 4 MF	017-4701	1	600-0500CC x 3	9137,00 €

WARTELS		VERLOOPWARTELS		DROGER	KIJKGLAS	PRESSOSTAAT	BEUGEL	CAPILLAIR			
ECROUS		ECROUS DE RED.		DESHYDR.	VOY. DE LIQ.	PRESSOSTAT	SUPPORT	CAPILLAIRE			
NS	NS	NS	NS	NRS	NRS						
1/4	3/8	1/2	5/8	3/8-1/4	1/2-3/8						
3	1					FG 052	SPU 2 MF	017-4701	1	600-0500CC x 2	*1587,00 €
3	1					FG 052	SPU 2 MF	017-4701	1	600-0500CC x 2	*1689,00 €
3	1					FG 052	SPU 2 MF	017-4701	1	600-0500CC x 2	*1815,00 €
3	1					FG 052	SPU 2 MF	017-4701	1	600-0500CC x 2	*2094,00 €
3	1					FG 052	SPU 2 MF	017-4701	1	600-0500CC x 2	*2379,00 €
2	1			1	1	FG 082	SPU 2 MF	017-4701	1	600-0500CC x 2	*2510,00 €
	3		1			FG 083	SPU 3 MF	017-4701	1	600-0500CC x 3	*3535,00 €

*2 rollen koper + 10 m isolatie inbegrepen
*2 rouleaux de cuivre + 10 m isolation inclus

SAMENGESTELDE INSTALLATIES INSTALLATIONS PRE-SELECTIONNEES

Voor de capaciteitsbepalingen werd uitgegaan van gemiddelden.
De benodigde capaciteiten kunnen variëren afhankelijk van de toepassing.

Attention: à partir de vos info's, nous pouvons établir un bilan thermique plus précis.

R404A VRIESCELLEN -18°C/-22°C - CHAMBRES DE CONGELATION -18°C/-22°C R404A

VOLUME* VOLUME*	CAPACITEIT CAPACITE	KOELGROEP UNITE DE COND.	VERDAMPER EVAPORATEUR	EXPANSIEVENTIEL DETENDEUR	DOORLAAT ORIFICE	SCHAKELK. COFFRET EL.	MAGNEETKLEP VANNE SOLENOIDE
2 m ³	289 Watt	UNE 2125 GK2	MMC 215 E	TLK 0,5		MD33D	EVR 2 10 W
3 m ³	401 Watt	UNEK 2134 GK2	MMC 216 E	TLK 0,5		MD33D	EVR 2 10 W
4 m ³	643 Watt	UNEK 2168 GK2	MMC 218 E	TLK 0,5		MD33D	EVR 2 10 W
5 m ³	710 Watt	UNT 2178 GK2	F27HC 16-7 E	TLK 0,5		MD33D	EVR 2 10 W
7 m ³	896 Watt	UNT 2192 GK2	F27HC 23-7 E	TES 2	01	MD33D	EVR 2 10 W
10 m ³	1130 Watt	UNT 2212 GK2	F27HC 31-7 E	TES 2	01	MD33D	EVR 3 10 W
12 m ³	1251 Watt	UNJ 2212 GK2	F27HC 31-7 E	TES 2	02	MD33D	EVR 3 10 W
** 18 m ³	1907 Watt	LB-A107-OY-1M	F27HC 46-7 E	TES 2	03	CR-NT150-1	EVR 3 10 W
** 25 m ³	2260 Watt	LB-B159-OY-1M	F27HC 70-7 E	TES 2	03	CR-NT250-1	EVR 3 10 W
** 40 m ³	3635 Watt	LB-D213-OY-1M	F35HC 94-7 E	TES 2	04	CR-NT400-1	EVR 3 10 W
** 50 m ³	4781 Watt	LB-D318-OY-1M	F35HC 143-7 E	TES 5	0,5	CR-NT550-1	EVR 6 10 W

R404A VRIESCELLEN -25°C/-30°C - CHAMBRES DE CONGELATION -25°C/-30°C R404A

VOLUME* VOLUME*	CAPACITEIT CAPACITE	KOELGROEP UNITE DE COND.	VERDAMPER EVAPORATEUR	EXPANSIEVENTIEL DETENDEUR	DOORLAAT ORIFICE	SCHAKELK. COFFRET EL.	MAGNEETKLEP VANNE SOLENOIDE
1,5 m ³	171 Watt	UNE 2125 GK2	MMC 215 E	TLK 0,5		MD33D	EVR 2 10 W
2 m ³	216 Watt	UNEK 2134 GK2	MMC 215 E	TLK 0,5		MD33D	EVR 2 10 W
3 m ³	367 Watt	UNEK 2168 GK2	MMC 216 E	TLK 0,5		MD33D	EVR 2 10 W
4 m ³	410 Watt	UNT 2178 GK2	F27HC 16-7 E	TLK 0,5		MD33D	EVR 2 10 W
5 m ³	523 Watt	UNT 2192 GK2	F27HC 16-7 E	TES 2	01	MD33D	EVR 2 10 W
6 m ³	669 Watt	UNT 2212 GK2	F27HC 23-7 E	TES 2	01	MD33D	EVR 3 10 W
8 m ³	717 Watt	UNJ 2212 GK2	F27HC 23-7 E	TES 2	01	MD33D	EVR 3 10 W
** 14 m ³	1157 Watt	LB-A107-OY-1M	F27HC 46-7 E	TES 2	03	CR-NT150-1	EVR 3 10 W
** 30 m ³	2260 Watt	LB-D213-OY-1M	F27HC 70-7 E	TES 2	04	CR-NT400-1	EVR 3 10 W
** 40 m ³	3136 Watt	LB-D318-OY-1M	F35HC 94-7 E	TES 2	05	CR-NT550-1	EVR 6 10 W

* Het vermelde volume is indicatief en kan wijzigen in functie van de toepassing en de belasting!

* Le volume est indicatif. Il changera en fonction des applications et des charges !

** Het is aangeraden een olie- en vloeistofafscheider te plaatsen.

** Nous vous conseillons d'installer un séparateur d'huile et de liquide.

SAMENGESTELDE INSTALLATIES INSTALLATIONS PRE-SELECTIONNEES



tel. : +32(0)3 644 26 44
e-mail : sales@gaf.be

MOGELIJKE OPTIES: carterverwarming / olieafscheider / regelaars / omkasting koelgroep

OPTIONS: résistance carter / séparateur d'huile / régulateurs / carrossage de l'unité de condensation

WARTELS		VERLOOPWARTELS		DROGER	KIJKGLAS	PRESSOSTAAT	BEUGEL	CAPILLAIR			
ECROUS		ECROUS DE RED.		DESHYDR.	VOY. DE LIQ.	PRESSOSTAT	SUPPORT	CAPILLAIRE			
NS	NS	NS	NS	NRS	NRS						
1/4	3/8	1/2	5/8	3/8-1/4	1/2-3/8						
3	1					FG 052	SPU 2 MF	017-4701	1	600-0500CC x 2	*1808,00 €
3	1					FG 052	SPU 2 MF	017-4701	1	600-0500CC x 2	*1925,00 €
3	1					FG 052	SPU 2 MF	017-4701	1	600-0500CC x 2	*2182,00 €
3	1					FG 052	SPU 2 MF	017-4701	1	600-0500CC x 2	*2500,00 €
3	1			1		FG 052	SPU 2 MF	017-4701	1	600-0500CC x 3	*3247,00 €
	4	1				FG 083	SPU 3 MF	017-4701	1	600-0500CC x 3	*3858,00 €
	4		1			FG 083	SPU 3 MF	017-4701	1	600-0500CC x 3	*3901,00 €
	3					FG 163	SPU 3 MF	017-4701	1	600-0500CC x 3	5319,00 €
	3					FG 163	SPU 3 MF	017-4701	1	600-0500CC x 3	5957,00 €
	3					FG 163	SPU 3 MF	017-4701	1	600-0500CC x 3	7266,00 €
						FG 304	SPU 4 S	017-4701	1	600-0500CC x 3	8396,00 €

WARTELS		VERLOOPWARTELS		DROGER	KIJKGLAS	PRESSOSTAAT	BEUGEL	CAPILLAIR			
ECROUS		ECROUS DE RED.		DESHYDR.	VOY. DE LIQ.	PRESSOSTAT	SUPPORT	CAPILLAIRE			
NS	NS	NS	NS	NRS	NRS						
1/4	3/8	1/2	5/8	3/8-1/4	1/2-3/8						
3	1					FG 052	SPU 2 MF	017-4701	1	600-0500CC x 2	*1808,00 €
3	1					FG 052	SPU 2 MF	017-4701	1	600-0500CC x 2	*1870,00 €
3	1					FG 052	SPU 2 MF	017-4701	1	600-0500CC x 2	*2141,00 €
3	1					FG 052	SPU 2 MF	017-4701	1	600-0500CC x 2	*2800,00 €
3	1			1		FG 052	SPU 2 MF	017-4701	1	600-0500CC x 3	*2936,00 €
	4	1				FG 083	SPU 3 MF	017-4701	1	600-0500CC x 3	*3651,00 €
	4		1			FG 083	SPU 3 MF	017-4701	1	600-0500CC x 3	3684,00 €
	3					FG 163	SPU 3 MF	017-4701	1	600-0500CC x 3	5319,00 €
	3					FG 163	SPU 3 MF	017-4701	1	600-0500CC x 3	6693,00 €
	3					FG 163	SPU 3 MF	017-4701	1	600-0500CC x 3	7399,00 €

*2 rollen koper + 10 m isolatie inbegrepen
*2 rouleaux de cuivre + 10 m isolation inclus

KOELKASTEN POSITIEVE TEMP. - ARMOIRES REFRIGEREES TEMP. POSITIVES

		VOL.	TOEP.	ISOLATIE	(B)	(D)	(H)	
		CAP.	APPL.	ISOLATION	(L)	(P)	(H)	
Snowflake K605	rvs - inox	594 L	+2°C/+8°C	60 mm	70 cm	86 cm	201 cm	2248,00 €
Snowflake K1305	rvs - inox	1230 L	+2°C/+8°C	60 mm	139 cm	86 cm	201 cm	3605,00 €

KOELKASTEN NEGATIEVE TEMP. - ARMOIRES REFRIGEREES TEMP. NEGATIVES

Snowflake F605	rvs - inox	594 L	-22°C/-10°C	60 mm	70 cm	86 cm	201 cm	2545,00 €
Snowflake F1305	rvs - inox	1230 L	-22°C/-10°C	60 mm	139 cm	86 cm	201 cm	3920,00 €

WERKTAFELS POSITIEVE TEMP. - TABLES REFRIGEREES TEMP. POSITIVES

	DEUREN PORTES								
K 1205	2	rvs - inox	234 L	-2°C/+8°C	50 mm	119 cm	70 cm	90 cm	2698,00 €
K 1605	3	rvs - inox	364 L	-2°C/+8°C	50 mm	164 cm	70 cm	90 cm	3161,00 €
K 2005	4	rvs - inox	495 L	-2°C/+8°C	50 mm	209 cm	70 cm	90 cm	3983,00 €

SNELKOELERS - REFROIDISSEMENT RAPIDE

SKF 20	rvs - inox				75 cm	70 cm	100 cm	6111,00 €
SKF 40	rvs - inox				80 cm	83 cm	175 cm	9527,00 €



Snowflake is de low budget serie van Gram.

Les armoires Snowflake sont les modèles "à petit budget" de Gram.

sn❄wflake

GRAM



– low budget serie van Gram

**HOGE KWALITEIT KOEL/VRIES APPARATUUR TEGEN ZEER
AANTREKKELIJKE PRIJZEN**

– une nouvelle marque Gram Commercial

RÉFRIGÉRATION DE HAUTE QUALITÉ À UN PRIX ATTRAYANT !

KOELKASTEN POSITIEVE TEMP. - ARMOIRES REFRIGEREES TEMP. POSITIVES



		VOL. CAP.	TOEP. APPL.	ISOLATIE ISOLATION	(B) (L)	(D) (P)	(H) (H)	
Eco plus K70	rvs - inox	610 L	+2°C/+12°C	70 mm	70 cm	91 cm	213 cm	3891,00 €
Superior Plus K72 A+	rvs - inox	610 L	+2°C/+12°C	80 mm	72 cm	91 cm	213 cm	4409,00 €
Compact K410 RG	rvs - inox	346 L	+2°C/+12°C	50 mm	60 cm	64 cm	188 cm	1886,00 €
Compact K410 LG	wit - blanc	346 L	+2°C/+12°C	50 mm	60 cm	64 cm	188 cm	1520,00 €
Compact KG410 RG Vitrine	rvs - inox	346 L	+2°C/+12°C	50 mm	60 cm	64 cm	188 cm	2290,00 €

KOELKASTEN NEGATIEVE TEMP. - ARMOIRES REFRIGEREES TEMP. NEGATIVES



Eco plus F70	rvs - inox	610 L	-25°C/-5°C	70 mm	70 cm	91 cm	213 cm	4648,00 €
Superior Plus F72 A+	rvs - inox	610 L	-25°C/-5°C	80 mm	72 cm	91 cm	213 cm	5165,00 €
Compact F410 RG	rvs - inox	346 L	-22°C/-5°C	50 mm	60 cm	64 cm	188 cm	1967,00 €
Compact F410 LG	wit - blanc	346 L	-22°C/-5°C	50 mm	60 cm	64 cm	188 cm	1595,00 €

WERKTAFELS POSITIEVE TEMP. - TABLES REFRIGEREES TEMP. POSITIVES



K1407

Gastro K 1407	rvs - inox	345 L	+2°C/+12°C	50 mm	129 cm	70 cm	90 cm	4370,00 €
Gastro K 1807	rvs - inox	506 L	+2°C/+12°C	50 mm	173 cm	70 cm	90 cm	5285,00 €
Gastro K 2207	rvs - inox	668 L	+2°C/+12°C	50 mm	217 cm	70 cm	90 cm	6206,00 €

WERKTAFELS NEGATIEVE TEMP. - TABLES REFRIGEREES TEMP. NEGATIVES



F1807

Gastro F 1407	rvs - inox	345 L	-25°C/-5°C	50 mm	129 cm	70 cm	90 cm	4894,00 €
Gastro F 1807	rvs - inox	506 L	-25°C/-5°C	50 mm	173 cm	70 cm	90 cm	5809,00 €
Gastro F 2207	rvs - inox	668 L	-25°C/-5°C	50 mm	217 cm	70 cm	90 cm	6730,00 €



F 2207



Andere kasten of uitvoeringen uit het Gram gamma eveneens verkrijgbaar.
5 jaar garantie.

Autres modèles Gram sur demande.
Garantie: 5 ans.

KOELKASTEN POSITIEVE TEMP. - ARMOIRES REFRIGEREES TEMP. POSITIVES

		VOLUME	TOEPASSING	ISOLATIE	(B)	(D)	(H)	
		CAPACITE	APPLICATION	ISOLATION	(L)	(P)	(H)	
B 701 TNV	rvs - inox	625 L	-2°C/+10°C	75 mm	75 cm	81,5 cm	210 cm	2470,00 €
STDG 701 TNV	rvs - inox	625 L	-2°C/+10°C	75 mm	75 cm	81,5 cm	210 cm	3151,00 €
B 1502 TNSV	rvs - inox	1365 L	-2°C/+10°C	75 mm	150 cm	81,5 cm	210 cm	3533,00 €
STDG 1502 TNV	rvs - inox	1365 L	-2°C/+10°C	75 mm	150 cm	81,5 cm	210 cm	4499,00 €

KOELKASTEN NEGATIEVE TEMP. - ARMOIRES REFRIGEREES TEMP. NEGATIVES

B 701 BTV	rvs - inox	625 L	-10°C/-20°C	75 mm	75 cm	81,5 cm	210 cm	2835,00 €
STDG 701 BTV	rvs - inox	625 L	-10°C/-20°C	75 mm	75 cm	81,5 cm	210 cm	3691,00 €
B 1502 BTV	rvs - inox	1365 L	-10°C/-20°C	75 mm	150 cm	81,5 cm	210 cm	4076,00 €
STDG 1502 BTV	rvs - inox	1365 L	-10°C/-20°C	75 mm	150 cm	81,5 cm	210 cm	5424,00 €

WERKTAFELS POSITIEVE TEMP. - TABLES REFRIGEREES TEMP. POSITIVES

TRP 130 A TNV	rvs - inox	268 L	+0°C/+10°C	60 mm	131 cm	70 cm	85 cm	2660,00 €
TRP 175 A TNV	rvs - inox	414 L	+0°C/+10°C	60 mm	176 cm	70 cm	85 cm	3203,00 €
TRP 221 A TNV	rvs - inox	560 L	+0°C/+10°C	60 mm	221 cm	70 cm	85 cm	3794,00 €



B 701 TNV



STDG 1502 TNV



TRP 175 A TNV



MET KOELGROEP - AVEC UNITE DE CONDENSATION

	DEUREN PORTES	BREEDTE DEUR LARGEUR PORTE		(B) (L)	(D) (P)	(H) (H)	
FGB236/125PO	2	35 cm		125 cm	55 cm	82 cm	1300,00 €
FGB236/125PO	2	35 cm	vitrine - vitrée	125 cm	55 cm	82 cm	1648,00 €
FGB240/135PO	2	38 cm		135 cm	55 cm	82 cm	1362,00 €
FGB240/135PV	2	38 cm	vitrine - vitrée	135 cm	55 cm	82 cm	1803,00 €
FGB251/155PO	2	48 cm		155 cm	55 cm	82 cm	1415,00 €
FGB251/155PV	2	48 cm	vitrine - vitrée	155 cm	55 cm	82 cm	1862,00 €
FGB336/175PO	3	35 cm		175 cm	55 cm	82 cm	1529,00 €
FGB336/175PV	3	35 cm	vitrine - vitrée	175 cm	55 cm	82 cm	2028,00 €
FGB340/187PO	3	38 cm		187 cm	55 cm	82 cm	1591,00 €
FGB340/187PV	3	38 cm	vitrine - vitrée	187 cm	55 cm	82 cm	2106,00 €
FGB351/216PO	3	48 cm		216 cm	55 cm	82 cm	1654,00 €
FGB351/216PV	3	48 cm	vitrine - vitrée	216 cm	55 cm	82 cm	2412,00 €
FGB440/239PO	4	38 cm		239 cm	55 cm	82 cm	1758,00 €
FGB440/239PV	4	38 cm	vitrine - vitrée	239 cm	55 cm	82 cm	2770,00 €
FGB451/277PO	4	48 cm		277 cm	55 cm	82 cm	1882,00 €
FGB451/277PV	4	48 cm	vitrine - vitrée	277 cm	55 cm	82 cm	2927,00 €

ZONDER KOELGROEP - SANS UNITE DE CONDENSATION

FSG100PO	2	38 cm		100 cm	55 cm	82 cm	1242,00 €
FSG100PV	2	38 cm	vitrine - vitrée	100 cm	55 cm	82 cm	1422,00 €
FSG120PO	2	48 cm		120 cm	55 cm	82 cm	1380,00 €
FSG120PV	2	48 cm	vitrine - vitrée	120 cm	55 cm	82 cm	1667,00 €
FSG152PO	3	38 cm		152 cm	55 cm	82 cm	1519,00 €
FSG152PV	3	38 cm	vitrine - vitrée	152 cm	55 cm	82 cm	1912,00 €
FSG181PO	3	48 cm		181 cm	55 cm	82 cm	1590,00 €
FSG181PV	3	48 cm	vitrine - vitrée	181 cm	55 cm	82 cm	2117,00 €
FSG204PO	4	38 cm		204 cm	55 cm	82 cm	1726,00 €
FSG204PV	4	38 cm	vitrine - vitrée	204 cm	55 cm	82 cm	2473,00 €
FSG242PO	4	48 cm		242 cm	55 cm	82 cm	1836,00 €
FSG242PV	4	48 cm	vitrine - vitrée	242 cm	55 cm	82 cm	2633,00 €

FLESSENKOELERS OP MAAT - FRIGO-BOUTEILLES SUR MESURE

2 D	2			prijs op aanvraag - prix sur demande		
2 D V/A	2	doorgeef - portes avant et arrières		prijs op aanvraag - prix sur demande		
3 D	3			prijs op aanvraag - prix sur demande		
3 D V/A	3	doorgeef - portes avant et arrières		prijs op aanvraag - prix sur demande		
4 D	4			prijs op aanvraag - prix sur demande		
4 D V/A	4	doorgeef - portes avant et arrières		prijs op aanvraag - prix sur demande		
5 D	5			prijs op aanvraag - prix sur demande		
5 D V/A	5	doorgeef - portes avant et arrières		prijs op aanvraag - prix sur demande		

VERTIKALE FLESSENKOELING - FRIGO-BOUTEILLES VERTICAL

T401/LUX*	wit - blanc	375 L	+2°C / +10°C	60 cm	61 cm	189 cm	759,00 €
-----------	-------------	-------	--------------	-------	-------	--------	-----------------

* Geventileerde koeling. Met verticale verlichting, slot, thermometer en 5 leggers.

* Réfrigération ventilée. Avec éclairage vertical, serrure, thermomètre et 5 étagères.





FGB340/187PV

Er is keuze tussen flessen-koelers met aangebouwde koelgroep of met een koelgroep op afstand. Volgende eigenschappen kenmerken een prima verhouding prijs-kwaliteit en bovendien zijn onze modellen uit voorraad leverbaar!

- geventileerde tussenstijlverdamper
- polyurethaan 40mm
- binnenkant in witte skinplate
- buitenkant in zwarte skinplate
- 2 rekken per deur
- hoogte met regelbare poten tussen 87-89 cm
- hoogte zonder poten 82 cm
- thermostaat
- automatische verlichting
- binnelhoogte 74 cm (3 niveau's)
- deurhoogte 77,5 cm
- opvang van condenswater en automatische verdamping voor modellen met koelgroep.

La gamme est composée de 2 modèles:

1. Un frigo-bar avec l'unité de condensation incorporée à gauche du meuble.
2. Un frigo-bar pour l'unité de condensation à distance.

Les modèles sont livrables de stock et le rapport prix/qualité est idéal. Caractéristiques :

- évaporateur ventilé placé entre les 2 portes
- isolation polyuréthane de 40mm
- revêtement intérieur en skinplate blanc
- extérieur en skinplate noir
- 2 clayettes par porte
- hauteur avec pieds réglables entre 87-89 cm
- hauteur sans pieds 82 cm
- thermostat incorporé
- éclairage automatique
- hauteur intérieure 74cm (3 niveaux)
- hauteur de la porte 77,5cm
- récupération des eaux de dégivrage et ré-évaporation automatique pour les modèles avec unité de condensation.



FSG204PO



T401/LUX

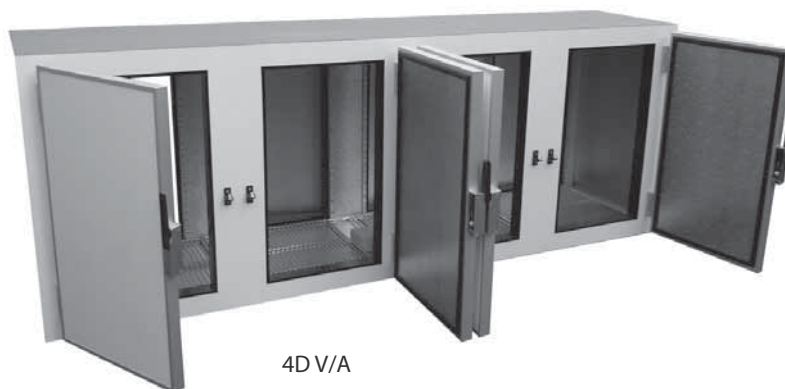

4D V/A



BIERKOELERS REFROIDISSEURS DE BIÈRE

MET KOELGROEP - AVEC UNITE DE CONDENSATION



415 V



432 H

Alle bierkoelers zijn voorzien van een thermostaat en een roerwerk.

Livré en standard avec un thermostat & un agitateur.

	INHOUD CONTENU		MODEL MODELE	B (hor./vert.) L (hor./vert.)	D P	H (hor./vert.) H (hor./vert.)	
415 V	60 L	1/3 PK / CV	omkeerbaar - réversible	75 / 40 cm	40 cm	61 / 87 cm	1152,00 €
422 V	90 L	1/2 PK / CV	omkeerbaar - réversible	100 / 55 cm	55 cm	61 / 91 cm	1369,00 €
432 H	150 L	3/4 PK / CV	horizontaal - horizontal	112 cm	56 cm	62 cm	1689,00 €

ZONDER KOELGROEP - SANS UNITE DE CONDENSATION

Contacteer ons voor de koelgroepselectie.

Consultez-nous pour sélectionner une unité de condensation.



880-60L

	INHOUD CONTENU	(B) (L)	(D) (P)	(H) (H)	
580-60L	60 L	44 cm	44 cm	51 cm	961,30 €
590-90L	90 L	53 cm	53 cm	51 cm	1041,70 €
600-144L	150 L	83,5 cm	50 cm	53 cm	1559,00 €

Standaard voorzien van thermostaat en roerwerk.

Livré en standard avec un thermostat et un agitateur.

INOX SERPENTINES - SERPENTINS EN INOX



AR 1295

			(B) (L)	(D) (P)	(H) (H)	
AR 1295	20 m	8mm	17 cm	17 cm	34 cm	144,27 €
AR 1300	20 m	8mm	19 cm	19 cm	34 cm	144,27 €
AR 1305	20 m	8mm	22 cm	22 cm	34 cm	144,27 €
AR 1310	20 m	8mm	25 cm	25 cm	34 cm	144,27 €
BIRAC		8mm	koppelstuk inox/inox - raccord inox/inox			6,40 €

ROERWERKEN - AGITATEURS

De roerwerken zijn reeds voorzien van een stekker en zitten op een montageplaat van 150x110mm.

Les agitateurs sont équipés d'une prise et sont montés sur une plaque de fixation de 150x110mm.



R656

	TOERENTAL REGIME	VERMOGEN PERFORMANCE	
R660	1500 t/min	28 watt	104,00 €
R661	2500 t/min	45 Watt	120,00 €
R656 6M	2500 t/min	30 Watt	inclusief pomp 6m - pompe 6m incluse 126,00 €
R656 12M	2500 t/min	60 Watt	inclusief pomp 12m - pompe 12m incluse 136,40 €

De ijsblokjesmachines onderscheiden zich door volgende eigenschappen:

- holle kristalheldere ijsblokjes door "wave"-techniek
- hoge betrouwbaarheid ook bij gebruik van kalkrijk drinkwater.
- RVS

Caractéristiques des machines à glaçons:

- glaçons creux de limpide par la technique de la «vague»
- fiabilité élevée également lors de l'utilisation de l'eau potable calcaire.
- inox 18/10



	PRODUCTIE PRODUCTION	RESERVE RESERVE		(B) (L)	(D) (P)	(H) (H)	
BLUE LINE							
W19L	22 kg / 24 h	7 kg	300 Watt	41,0 cm	54,5 cm	54,5 cm	1773,00 €
W29L	32 kg / 24 h	15 kg	390 Watt	51,0 cm	60,0 cm	66,5 cm	2450,00 €
W49L	46 kg / 24 h	15 kg	480 Watt	51,0 cm	60,0 cm	66,5 cm	2949,00 €
TOP LINE							
W21L	24 kg / 24 h	10 kg	300 Watt	37,0 cm	47,0 cm	53,0 cm	2395,00 €
W31L	35 kg / 24 h	16 kg	390 Watt	46,5 cm	53,0 cm	52,5 cm	2805,00 €
W51L	55 kg / 24 h	30 kg	480 Watt	48,5 cm	61,5 cm	66,5 cm	3364,00 €
W81L	80 kg / 24 h	50 kg	600 Watt	64,5 cm	64,5 cm	85,5 cm	4605,00 €
W121L	126 kg / 24 h	130 kg	960 Watt	86,0 cm	65,0 cm	107,5 cm	6494,00 €
CRUSHER							
C103	3 kg / min	1 kg	150 Watt	17,5 cm	33,0 cm	31,5 cm	1080,00 €
C106	5 kg / min	5 kg	150 Watt	37,0 cm	31,0 cm	51,0 cm	1843,00 €



BLUE LINE

TOP LINE

CRUSHER





AIRCONDITIONING CLIMATISATION

Haier

www.haierairco.be

- 200** SET MONOSPLIT WANDMODEL - KIT MONOSPLIT MURAL

- 202** SET MONOSPLIT CASSETTE - KIT MONOSPLIT CASSETTE

- 203** SET MONOSPLIT VLOER-PLAFOND - KIT MONOSPLIT SERIE CONVERTIBLE

- 203** SET MONOSPLIT KANALISEERBAAR - KIT MONOSPLIT SERIE GAINABLE

- 204** SET MONOSPLIT CONSOLE BINNENUNIT - KIT MONOSPLIT UNITE INTERIEURE SERIE CONSOLE

- 204** SET MONOSPLIT CABINET BINNENUNIT - KIT MONOSPLIT UNITE INTERIEURE SERIE CABINET

- 205** MAXISPLIT

- 206** MULTISPLIT BUITENUNITS - UNITES EXTERIEURES MULTISPLIT

- 207** MULTISPLIT BINNENUNITS - UNITES INTERIEURES MULTISPLIT

- 209** MRV

- 210** WARMTEPOMPBOILERS - POMPE A CHALEUR EAU SANITAIRE

- 211** MOBIELE AIRCOTOESTELLEN - CLIMATISEURS MOBILES

- 212** LUCHT/WATER WARMTEPOMPEN - POMPE A CHALEUR AIR/EAU

- 213** CHILLERS ENKEL KOELLEN - CHILLERS FROID SEUL

New Product Launching



Dawn Series (SEER/SCOP: A+++ / A+++)



Ecopilot



Super quiet 15dB(A)



-30°C heating

SET MONOSPLIT INVERTER R410A - KIT MONOSPLIT INVERTER R410A - TUNDRA



		KOELEN	VERWARMEN	AANSLUITING	SEER/SCOP	SETPRIJS	
		FROID	CHAUD	CONNEXION	SEER/SCOP	PRIX BRUT PAR SET	
1U09BE8ERA	AS09TA2HRA	2600 W	4400 W	1/4 - 3/8	6,2/4,0 A++/A+	1 x 230V	879,00 €
1U12BE8ERA	AS12TA2HRA	3600 W	5200 W	1/4 - 3/8	6,1/4,0 A++/A+	1 x 230V	954,00 €
1U18EE8ERA	AS18TD2HRA	5050 W	6700 W	1/4 - 1/2	6,8/4,0 A++/A+	1 x 230V	1344,00 €

SET MONOSPLIT INVERTER R410A - KIT MONOSPLIT INVERTER R410A - CRYSTAL



1U09QE7ERA-S	AS09CB2HRA	2700 W	3800 W	1/4 - 3/8	8,5/4,6 A+++/A++	1 x 230V	1507,00 €
1U12QE7ERA-1	AS12CB2HRA	3500 W	4600 W	1/4 - 3/8	7,3/4,6 A++/A++	1 x 230V	1532,00 €

SET MONOSPLIT INVERTER R32 - KIT MONOSPLIT INVERTER R32 - DAWN



1U09JEDFRA	AS09DCAHRA	2600 W	4100 W	1/4 - 3/8	6,4/4,0 A+++/A+++	1 x 230V	2470,00 €
1U12JECFRA	AS12DCAHRA	3500 W	5800 W	1/4 - 3/8	6,1/4,0 A+++/A++	1 x 230V	2594,00 €

SET MONOSPLIT INVERTER R410A - KIT MONOSPLIT INVERTER R410A - SUPERMATCH BREZZA



		KOELEN FROID	VERWARMEN CHAUD	AANSLUITING CONNEXION	SEER/SCOP SEER/SCOP	SEER/SCOP	SEER/SCOP	SEER/SCOP	SETPRIJS PRIX BRUT PAR SET
1U09BS3ERA	AS09BS4HRA	2700 W	2800 W	1/4 - 3/8	6,4/4,0	A++/A+	1 x 230V	1243,00 €	
1U12BS3ERA	AS12BS4HRA	3600 W	3700 W	1/4 - 3/8	6,1/4,0	A++/A+	1 x 230V	1393,00 €	
1U15BS3ERA	AS15BS4HRA	4400 W	5400 W	1/4 - 3/8	6,9/4,2	A++/A+	1 x 230V	1700,00 €	
1U18FS2ERA	AS18BS4HRA	5200 W	5800 W	1/4 - 1/2	6,2/4,0	A++/A+	1 x 230V	1888,00 €	
1U24GS1ERA	AS24BS4HRA	7000 W	7500 W	3/8 - 5/8	6,1/4,0	A++/A+	1 x 230 V	2433,00 €	
KZW-MK02U1		USB wifi module voor Brezza - module USB wifi pour Brezza						80,00 €	



SET MONOSPLIT INVERTER R410A - KIT MONOSPLIT INVERTER R410A - SUPERMATCH NEBULA



1U09BS3ERA	AS09NS1HRA-WU	2700 W	4600 W	1/4 - 3/8	6,4/4,0	A++/A+	1 x 230V	1342,00 €
1U12BS3ERA	AS12NS1HRA-WU	3600 W	5400 W	1/4 - 3/8	6,1/4,0	A++/A+	1 x 230V	1498,00 €
1U15BS3ERA	AS15NS1HRA-WU	4400 W	6000 W	1/4 - 3/8	6,9/4,2	A++/A+	1 x 230V	1800,00 €
1U18FS2ERA	AS18NS1HRA-WU	5200 W	6900 W	1/4 - 1/2	6,2/4,0	A++/A+	1 x 230V	1944,00 €
1U24GS1ERA	AS24NS1HRA-WU	7000 W	9800 W	3/8 - 5/8	6,1/4,0	A++/A+	1 x 230V	2472,00 €
1U09BS3ERA	AS09NS1HRA-GU	2700 W	4600 W	1/4 - 3/8	6,4/4,0	A++/A+	1 x 230V	1342,00 €
1U12BS3ERA	AS12NS1HRA-GU	3600 W	5400 W	1/4 - 3/8	6,1/4,0	A++/A+	1 x 230V	1498,00 €
1U15BS3ERA	AS15NS1HRA-GU	4400 W	6000 W	1/4 - 3/8	6,9/4,2	A++/A+	1 x 230V	1800,00 €
1U18FS2ERA	AS18NS1HRA-GU	5200 W	6900 W	1/4 - 1/2	6,2/4,0	A++/A+	1 x 230V	1944,00 €
1U24GS1ERA	AS24NS1HRA-GU	7000 W	9800 W	3/8 - 5/8	6,1/4,0	A++/A+	1 x 230V	2472,00 €

SET MONOSPLIT CASSETTE INVERTER - KIT MONOSPLIT CASSETTE INVERTEUR - SUPERMATCH



SuperMatch



		KOELEN	VERWARMEN	AANSLUITING	ROOSTER	SEER/SCOP	SEER/SCOP			SETPRIJS
		FROID	CHAUD	CONNEXION	FACADE	SEER/SCOP				PRIX BRUT PAR SET
1U09BS3ERA	AB09CS1ERA	2600 W	2900 W	1/4 - 3/8	PB-700IB	6,4/4,0	A++/A+	1 x 230V		1907,00 €
1U12BS3ERA	AB12CS1ERA	3500 W	3700 W	1/4 - 3/8	PB-700IB	6,1/4,0	A++/A+	1 x 230V		2082,00 €
1U18FS2ERA(S)	AB18CS1ERA	5000 W	5200 W	1/4 - 1/2	PB-700IB	6,2/4,0	A++/A+	1 x 230V		2426,00 €
1U24GS1ERA	AB24ES1ERA	6500 W	7100 W	3/8 - 5/8	PB-950JB	6,1/4,0	A++/A+	1 x 230V		2977,00 €
1U28HS1ERA(S)	AB28ES1ERA	8000 W	9100 W	3/8 - 5/8	PB-950JB	5,6/3,8	A+/A	1 x 230V		3503,00 €
1U36HS1ERA(S)	AB36ES1ERA	9500 W	10100 W	3/8 - 5/8	PB-950JB	5,3/3,8	A+/A	1 x 230V		4386,00 €
1U48LS1ERB(S)	AB48ES1ERA	12100 W	13000 W	3/8 - 3/4	PB-950JB	-	-	3 x 400 V		5040,00 €
1U60IS1ERB(S)	AB60ES2ERA	13600 W	14500 W	3/8 - 3/4	PB-950JB	-	-	3 x 400 V		5642,00 €
1U60IS1ERB(S)	AB60CS1ERA	15300 W	16300 W	3/8 - 3/4	PB-1340IB	-	-	3 x 400 V		6041,00 €

SET MONOSPLIT CASSETTE ON/OFF - KIT MONOSPLIT CASSETTE ON/OFF - SUPERMATCH

1U48LS1EAB	AB48ES1ERA	12100 W	13000 W	3/8 - 3/4	PB-950JB	-	-	3 x 400 V		3841,00 €
1U60IS1EAB	AB60ES2ERA	13600 W	14500 W	3/8 - 3/4	PB-950JB	-	-	3 x 400 V		4569,00 €

SMART POWER

SET MONOSPLIT CASSETTE INVERTER - KIT MONOSPLIT CASSETTE INVERTEUR - SMART POWER

1UH90H1ERG	ABH90H1ERG	9000 W	10100 W	3/8 - 5/8	PB-950KB	6,3/4,1	A++/A+	1 x 230V		5130,00 €
1UH105N1ERG	ABH105H1ERG	10000 W	10600 W	3/8 - 5/8	PB-950KB	6,8/4,1	A++/A+	1 x 230V		5705,00 €
1UH125P1ERG	ABH125K1ERG	12500 W	13000 W	3/8 - 5/8	PB-950KB	/	A/A	1 x 230V		6650,00 €
1UH125P1ERK	ABH125K1ERG	12500 W	13000 W	3/8 - 5/8	PB-950KB	/	A/A	3 x 400 V		6670,00 €
1UH140P1ERG	ABH140K1ERG	13400 W	15000 W	3/8 - 5/8	PB-950KB	/	A/A	1 x 230V		6930,00 €
1UH140P1ERK	ABH140K1ERG	13400 W	15000 W	3/8 - 5/8	PB-950KB	/	A/A	3 x 400 V		7170,00 €



SET MONOSPLIT VLOER-PLAFOND - KIT MONOSPLIT SERIE CONVERTIBLE - SUPERMATCH



SuperMatch



		KOELEN	VERWARMEN	AANSLUITING	SEER/SCOP	SETPRIJS		
		FROID	CHAUD	CONNEXION	SEER/SCOP	PRIX BRUT PAR SET		
1U12BS3ERA	AC12CS1ERA	3500 W	3900 W	1/4 - 3/8	6,1/3,8	A++/A	1 x 230V	1808,00 €
1U18FS2ERA(S)	AC18CS1ERA	5000 W	5500 W	1/4 - 1/2	5,6/3,8	A+/A	1 x 230V	2324,00 €
1U24GS1ERA	AC24CS1ERA	6300 W	7100 W	3/8 - 5/8	5,1/3,8	A/A	1 x 230V	2842,00 €
1U28HS1ERA(S)	AC28ES1ERA	8500 W	9500 W	3/8 - 5/8	5,6/3,8	A+/A	1 x 230V	3549,00 €
1U36HS1ERA(S)	AC36ES1ERA	10000 W	10600 W	3/8 - 5/8	5,6/3,8	A+/A	1 x 230V	4595,00 €
1U48LS1ERB(S)	AC48FS1ERA	12500 W	14100 W	3/8 - 3/4	-	-	3 x 400 V	5294,00 €
1U60IS1ERB(S)	AC60FS1ERA	15500 W	16500 W	3/8 - 3/4	-	-	3 x 400 V	5880,00 €

SET MONOSPLIT VLOER-PLAFOND ON/OFF - KIT MONOSPLIT SERIE CONVERTIBLE ON/OFF - SUPERMATCH

1U48LS1EAB	AC48FS1ERA	12500 W	14100 W	3/8 - 3/4	-	-	3 x 400 V	4095,00 €
1U60IS1EAB	AC60FS1ERA	15500 W	16500 W	3/8 - 3/4	-	-	3 x 400 V	4807,00 €

SET MONOSPLIT KANALISEERBAAR - KIT MONOSPLIT SERIE GAINABLE - SUPERMATCH

1U09BS3ERA	AD09SS1ERA*	2500 W	2900 W	1/4 - 3/8	0/30 Pa	1 x 230V	1704,00 €
1U12BS3ERA	AD12SS1ERA*	3500 W	4000 W	1/4 - 3/8	0/30 Pa	1 x 230V	1845,00 €
1U18FS2ERA(S)	AD18SS1ERA**	5000 W	5500 W	1/4 - 1/2	0/30 Pa	1 x 230V	2325,00 €
1U24GS1ERA	AD24SS1ERA**	6800 W	7100 W	3/8 - 5/8	0/30 Pa	1 x 230V	2795,00 €
1U24GS1ERA	AD24MS1ERA	7100 W	7500 W	3/8 - 5/8	0/70 Pa	1 x 230V	2884,00 €
1U28HS1ERA(S)	AD28NS1ERA	8500 W	9500 W	3/8 - 5/8	50/100 Pa	1 x 230V	3431,00 €
1U36HS1ERA(S)	AD36NS1ERA	9900 W	11000 W	3/8 - 5/8	50/100 Pa	1 x 230V	4329,00 €
1U48LS1ERB(S)	AD48HS1ERA	12500 W	14100 W	3/8 - 3/4	50/150 Pa	3 x 400 V	5220,00 €
1U60IS1ERB(S)	AD60HS1ERA	15500 W	16500 W	3/8 - 3/4	50/150 Pa	3 x 400 V	5884,00 €

* P1B-890IA swingpaneel voor AD09/12SS - panneau swing pour AD09/12SS **180,00 €**

** P1B-1210IA swingpaneel voor AD18/24SS - panneau swing pour AD18/24SS **200,00 €**

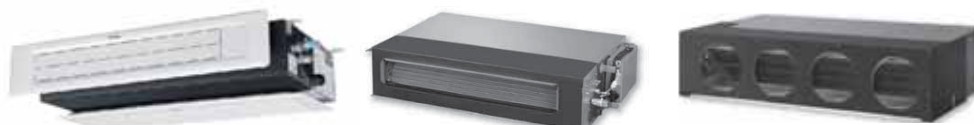

SuperMatch

SET MONOSPLIT CONSOLE BINNENUNIT - KIT MONOSPLIT UNITE INTERIEURE SERIE CONSOLE - SUPERMATCH



SuperMatch



		KOELEN FROID	VERWARMEN CHAUD	AANSLUITING CONNEXION	SEER/SCOP SEER/SCOP	SETPRIJS PRIX BRUT PAR SET	
1U09BS3ERA	AF09AS1ERA	2500 W	2800 W	1/4 - 3/8	5,3/3,4 A/A	1 x 230V	1413,00 €
1U12BS3ERA	AF12AS1ERA	3500 W	3850 W	1/4 - 3/8	5,3/3,4 A/A	1 x 230V	1591,00 €
1U18FS2ERA(S)	AF18AS1ERA	4800 W	5300 W	1/4 - 1/2	5,1/3,4 A/A	1 x 230V	2098,00 €

SET MONOSPLIT CABINET BINNENUNIT - KIT MONOSPLIT UNITE INTERIEURE SERIE CABINET - SUPERMATCH



SuperMatch



1U48LS1ERB(S)	AP48KS1ERA	12500 W	13000 W	3/8 - 3/4			5113,00 €
1U60IS1ERB(S)	AP60KS1ERA	15500 W	16500 W	3/8 - 3/4			6065,00 €

CABINET BINNENUNIT ON/OFF - UNITE INTERIEURE SERIE CABINET ON/OFF - SUPERMATCH

1U48LS1EAB	AP48KS1ERA	12500 W	13000 W	3/8 - 3/4			3914,00 €
1U60IS1EAB	AP60KS1ERA	15500 W	16500 W	3/8 - 3/4			4992,00 €

BUITENUNITS R410A - UNITES EXTERIEURES R410A

De maxi-split combineert single split buitenunits met 2,3 of 4 identieke single split binnenunits om een comfortabele luchtverdeling te bekomen. De binnenunits werken simultaan.

Le maxi Split combine des unités extérieures single split avec 2, 3 ou 4 unités intérieures single split identiques pour générer une répartition confortable de l'air. Les unités intérieures fonctionnent simultanément.

MAXISPLIT



	KOELEN FROID	VERWARMEN CHAUD	AANSLUITING CONNEXION		
1U36HS1ERA(S)	9500 W	10100 W	3/8 - 5/8	1 x 230 V	2984,00 €
1U48LS1ERB(S)	12100 W	13000 W	3/8 - 3/4	3 x 400 V	3514,00 €
1U60IS1ERB(S)	15300 W	16300 W	3/8 - 3/4	3 x 400 V	4066,00 €

MAXISPLIT CASSETTE

MAXISPLIT



	KOELEN FROID	VERWARMEN CHAUD	AANSLUITING CONNEXION	ROOSTER FACADE		
AB12CS1ERA	3500 W	3700 W	1/4 - 3/8	PB-700IB	1 x 230V	1069,00 €
AB18CS1ERA	5000 W	5200 W	1/4 - 1/2	PB-700IB	1 x 230V	1085,00 €
AB24ES1ERA	6500 W	7100 W	3/8 - 5/8	PB-950JB	1 x 230V	1238,00 €
AB28ES1ERA	8000 W	9100 W	3/8 - 5/8	PB-950JB	1 x 230V	1335,00 €

MAXISPLIT VLOER-PLAFOND - SERIE CONVERTIBLE

MAXISPLIT



AC12CS1ERA	3500 W	3900 W	1/4 - 3/8	1 x 230V	795,00 €
AC18CS1ERA	5000 W	5500 W	1/4 - 1/2	1 x 230V	983,00 €
AC24CS1ERA	6300 W	7100 W	3/8 - 5/8	1 x 230V	1103,00 €
AC28ES1ERA	8500 W	9500 W	3/8 - 5/8	1 x 230V	1381,00 €

UNIVERSELE MULTI BUITENUNITS - UNITES EXTERIEURES UNIVERSELLES MULTI - SUPERMATCH

	KOELEN FROID (min~max) kW	VERWARMEN CHAUD (min~max)kW	AANSLUITING CONNEXION	SEER/SCOP SEER/SCOP		
2U18FS2ERA	1,3 ~ 5,8	1,9 ~ 6,6	1/4 - 3/8	5,6/4,0 A+/A+	1 x 230 V	1843,00 €
3U19FS1ERA	1,3 ~ 5,8	1,9 ~ 6,6	1/4 - 3/8	7,0/4,0 A++/A+	1 x 230 V	2072,00 €
3U24GS1ERA	1,8 ~ 8,0	1,8 ~ 9,0	1/4 - 3/8	7,0/4,0 A++/A+	1 x 230 V	2414,00 €
4U26HS1ERA	1,5 ~ 9,0	1,8 ~ 9,5	1/4 - 3/8 - 1/2	7,0/4,0 A++/A+	1 x 230 V	2772,00 €
4U30HS1ERA	1,5 ~ 9,8	1,8 ~ 10,5	1/4 - 3/8 - 1/2	7,0/4,0 A++/A+	1 x 230 V	3348,00 €
5U34HS1ERA	1,5 ~ 11,0	1,8 ~ 11,5	1/4 - 3/8 - 1/2	7,0/4,0 A++/A+	1 x 230 V	3819,00 €
5U45LS1ERA	1,5 ~ 13,4	1,8 ~ 14,0	1/4 - 3/8 - 1/2	7,0/3,8 A++/A+	1 x 230 V	4662,00 €



2U18FS2ERA



3U19FS1ERA



3U24GS1ERA



4U30HS1ERA



5U34HS1ERA



5U45LS1ERA

OPTIONELE BEDIENING - COMMANDES OPTIONNELLES

YR-E14	paneelregelaar - commande fixe à fil	125,00 €
YR-E16/16A	paneelregelaar met weekprogramma - commande fixe à fil avec programme hebdomadaire	259,00 €
YR-E17	paneelregelaar met touchscreen - commande fixe à fil avec écran tactile	140,00 €
YCZ-G001	centrale regelaar met weektimer - commande centralisée avec minuterie hebdomadaire	500,00 €
YCZ-A003	centrale regelaar met touchscreen - commande centralisée avec écran tactile	1450,00 €
YCZ-A004	centrale regelaar met 7" touchscreen - commande centralisée avec écran tactile 7"	1550,00 €
KZW-W001	wifi module voor Brezza & Aqua modellen 2015 - module wifi pour Brezza & Aqua 2015	72,00 €
KZW-MK002U1	USB wifi module voor Tundra & brezza modellen 2016 - module wifi USB pour Tundra & Brezza 2016	80,00 €
RE-02	infrarood ontvanger voor kanaalunits - récepteur infrarouge pour unité gainable	120,00 €



YR-E14



YR-E16/16A



YR-E17



YCZ-G001



YCJ-A003



YCJ-A004



KZW-W001



KZW-MK002U1

SUPERMATCH BREZZA



	KOELEN FROID	VERWARMEN CHAUD	AANSLUITING CONNEXION	SEER/SCOP SEER/SCOP		
AS09NS4HRA	2700 W	2800 W	1/4 - 3/8	6,4/4,0 A++/A+	1 x 230V	309,00 €
AS12NS4HRA	3600 W	3700 W	1/4 - 3/8	6,1/4,0 A++/A+	1 x 230V	380,00 €
AS15NS4HRA	4400 W	5400 W	1/4 - 3/8	6,9/4,2 A++/A+	1 x 230V	450,00 €
AS18NS4HRA	5200 W	5800 W	1/4 - 1/2	6,2/4,0 A++/A+	1 x 230V	547,00 €
AS24NS4HRA	7000 W	7500 W	3/8 - 5/8	6,1/4,0 A++/A+	1 x 230 V	694,00 €

USB wifi module voor Brezza - module USB wifi pour Brezza **80,00 €**

SUPERMATCH NEBULA



AS09NS1HRA-WU	2700 W	4600 W	1/4 - 3/8	6,4/4,0 A++/A+	1 x 230V	408,00 €
AS12NS1HRA-WU	3600 W	5400 W	1/4 - 3/8	6,1/4,0 A++/A+	1 x 230V	485,00 €
AS15NS1HRA-WU	4400 W	6000 W	1/4 - 3/8	6,9/4,2 A++/A+	1 x 230V	550,00 €
AS18NS1HRA-WU	5200 W	6900 W	1/4 - 1/2	6,2/4,0 A++/A+	1 x 230V	603,00 €
AS24NS1HRA-WU	7000 W	9800 W	3/8 - 5/8	6,1/4,0 A++/A+	1 x 230V	733,00 €
AS09NS1HRA-GU	2700 W	4600 W	1/4 - 3/8	6,4/4,0 A++/A+	1 x 230V	408,00 €
AS12NS1HRA-GU	3600 W	5400 W	1/4 - 3/8	6,1/4,0 A++/A+	1 x 230V	485,00 €
AS15NS1HRA-GU	4400 W	6000 W	1/4 - 3/8	6,9/4,2 A++/A+	1 x 230V	550,00 €
AS18NS1HRA-GU	5200 W	6900 W	1/4 - 1/2	6,2/4,0 A++/A+	1 x 230V	603,00 €
AS24NS1HRA-GU	7000 W	9800 W	3/8 - 5/8	6,1/4,0 A++/A+	1 x 230V	733,00 €

SUPERMATCH CONSOLE



AF09AS1ERA	2500 W	2800 W	1/4 - 3/8	5,3/3,4 A/A	1 x 230V	479,00 €
AF12AS1ERA	3500 W	3850 W	1/4 - 3/8	5,3/3,4 A/A	1 x 230V	578,00 €
AF18AS1ERA	4800 W	5300 W	1/4 - 1/2	5,1/3,4 A/A	1 x 230V	757,00 €

SUPERMATCH CASSETTE



	KOELEN FROID	VERWARMEN CHAUD	AANSLUITING CONNEXION	ROOSTER FACADE	SEER/SCOP SEER/SCOP		
AB09CS1ERA	2600 W	2900 W	1/4 - 3/8	PB-700IB	6,4/4,0 A++/A+	1 x 230V	973,00 €
AB12CS1ERA	3500 W	3700 W	1/4 - 3/8	PB-700IB	6,1/4,0 A++/A+	1 x 230V	1069,00 €
AB18CS1ERA	5000 W	5200 W	1/4 - 1/2	PB-700IB	6,2/4,0 A++/A+	1 x 230V	1085,00 €
AB24ES1ERA	6500 W	7100 W	3/8 - 5/8	PB-950JB	6,1/4,0 A++/A+	1 x 230V	1238,00 €

SUPERMATCH VLOER-PLAFOND - SERIE CONVERTIBLE



AC12CS1ERA	3500 W	3900 W	1/4 - 3/8		1 x 230V	795,00 €
AC18CS1ERA	5000 W	5500 W	1/4 - 1/2		1 x 230V	983,00 €
AC24CS1ERA	6300 W	7100 W	3/8 - 5/8		1 x 230V	1103,00 €

SUPERMATCH KANALISEERBAAR - SERIE GAINABLE



AD09SS1ERA*	2700 W	2800 W	1/4 - 3/8	0/30 Pa	1 x 230V	770,00 €
AD12SS1ERA*	3500 W	4000 W	1/4 - 3/8	0/30 Pa	1 x 230V	832,00 €
AD18SS1ERA**	5000 W	5500 W	1/4 - 1/2	0/30 Pa	1 x 230V	984,00 €
AD24SS1ERA**	6800 W	7100 W	3/8 - 5/8	0/30 Pa	1 x 230V	1056,00 €

* P1B-890IA	swingpaneel voor AD09/12SS - panneau swing pour AD09/12SS	180,00 €
** P1B-1210IA	swingpaneel voor AD18/24SS - panneau swing pour AD18/24SS	200,00 €



AD12MS1ERA*	3500 W	4000 W	1/4 - 3/8	0/30 Pa	1 x 230V	984,00 €
AD18MS1ERA**	5000 W	5500 W	1/4 - 1/2	0/30 Pa	1 x 230V	1088,00 €
AD24MS1ERA**	7100 W	8000 W	3/8 - 5/8	0/30 Pa	1 x 230V	1145,00 €

MRV IV-C

2-pijps - 2-tubes

Heat Pump	3/380~400/50/60		Single Module: 8/10/12/14/16/18/20/22/24HP Combination Module: 18-72HP, 3 modules
-----------	-----------------	--	--

MRV III-RC

3-pijps - 3-tubes

Heat Recovery	3/380~400/50/60		Single Module: 8/10/12/14/16HP Combination Module: 18-48HP, 3 modules
---------------	-----------------	--	--

MRV III-S

2-pijps - 2-tubes

Power	HP	3	5	5	7	8	10	12
	kW	8	15	15	18	22.6	28	33.5
1/220~230/50/60		•						
1/220~230/50/60			•					
3/380~400/50/60				•	•			
3/380~400/50/60						•	•	•

Indoor Series

Ductless Type Indoor						
Duct Type Indoor						

Pijzen en uitgewerkte offertes op aanvraag.
Prix sur demande.

WARMTEPOMPBOILERS - POMPES A CHALEUR EAU SANITAIRE

Model	Modèle		HP 200-M2	HP 250-M2	HP 250-M2C
Inhoud	Capacité	L	200	250	250
Voeding	Alimentation	V/Hz	230/50	230/50	230/50
Nominale druk	Pression nominale	bar	8,5	8,5	8,5
Veiligheidsindex	Indice de protection		IPX4	IPX4	IPX4
Extra WW	Echangeur supplémentaire		-	-	√
Max WW temp door WP	Température ECS max par PAC	°C	65	65	65
Max WW temp door EW	Température ECS max par RE	°C	75	75	75
Opgenomen vermogen	Intensité absorbée nominale	W	665	665	665
COP bij 15°C (EN16147)	COP à 15°C (EN16147)		2,9	2,9	2,9
Koudemiddel	Réfrigérant		R134a	R134a	R134a
Elektrische weerstand	Appoint électrique	W	2150	2150	2150
Boilerisolatie	Isolation de la cuve	mm	50	50	50
Waterproductie door WP	Production eau chaude par PAC		55 L/h	55 L/h	55 L/h
Compressor	Compresseur		Mitsubishi Electric		
Anti-legionella	Anti-légionelle		√	√	√
Kanaliseerbaar	Canalisable		√	√	√
Luchtdebiet	Débit d'air	m ³ /h	200-300	200-300	200-300
Hoogte	Hauteur	mm	1692	1987	1987
Prijs	Prix		2150,00 €	2350,00 €	2450,00 €

HP 250 M2C is eveneens verkrijgbaar in een complete solar set.
 HP 250 M2C est également disponible en set complet solar.

SAMENSTELLING

- Zonnestation 2-12 l/min
- Expansievat
- RVS duo leiding
- Hydraulisch aansluitset + voelerset
- Warmtepompboiler HP250-M2C
- Vlakkeplaatcollectoren PGTL2.0-1
- Montageset voor hellend dak of vrijstaand
- Regeling Smart Sol Acces

COMFORT

- Station solaire 2-12 l/min
- Vase d'expansion
- Tuyau duo en acier inoxydable
- Kit de raccordement hydraulique + kit de sonde
- Chauffe eau PAC HP250-M2C
- Capteurs plans PGTL2.0-1
- Kit de montage pour toit plat ou en pente
- Contrôle Smart Sol Acces

MOBIELE AIRCONDITIONER - CLIMATISEURS MOBILES

Deze mobiele monobloc airconditioner is zeer gebruiksvriendelijk en multi-inzetbaar dankzij een laag geluidsniveau en een grote koelcapaciteit. Warmeluchtuitblaasslang van 1,8 m.

Climatiseur mobile monobloc très simple en utilisation; multi-applicable grâce au niveau sonore très bas; puissance élevée. Gaine d'évacuation d'air chaude de 1,8 m.

	KOELEN FROID			GEWICHT POIDS		
PACW12CO	3100 W	64 dB	1 x 230V	36 kg	R410A	706,00 €



LUCHT / WATER WARMTEPOMPEN - POMPES A CHALEUR AIR / EAU



Hoog rendement lucht/water warmtepompen op R410A met DC inverter compressoren.
Standaarduitvoering met circulatiepomp en debietschakelaar.

Microprocessor-gestuurde temperatuurregeling, EC ventilator en elektronisch expansieventiel.

Pompe à chaleur R410A à haut rendement équipées d'une pompe de circulation et d'un interrupteur différentiel de débit. Contrôle de la température actionné par microprocesseur.

Compresseur DC inverteur, ventilateur EC et détendeur électronique.

	VERWARMEN* CHAUD*	COP*	KOELEN** FROID**	EER**		
LRI10 RV/P2S	10,0 kW	4,33	7,8 kW	2,52	1 x 230V	10259,00 €
LZI15 RV/P2S	15,1 kW	4,23	13,0 kW	3,10	1 x 230V	13459,00 €

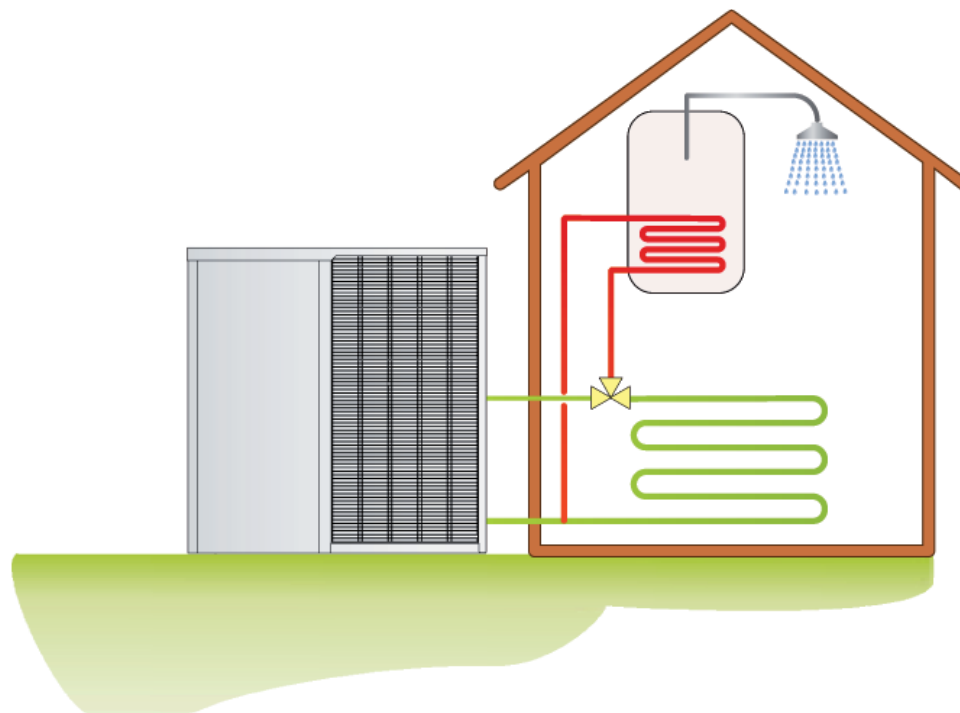

* T omgeving: +7°C — regime 35°/30°C
** T omgeving: 35°C — regime 23°/18°C

* T ambiante: +7°C — régime 35°/30°C
** T ambiante: 35°C — régime 23°/18°C

LUCHT / WATER WARMTEPOMPEN - POMPES A CHALEUR AIR / EAU

Hoog rendement lucht/water warmtepompen op R410A met DC inverter compressoren. Standaarduitvoering met circulatiepomp en debietschakelaar. Microprocessor-gestuurde temperatuurregeling, EC ventilator en elektronisch expansieventiel.

Pompe à chaleur R410A à haut rendement équipées d'une pompe de circulation et d'un interrupteur différentiel de débit. Contrôle de la température actionné par microprocesseur.
Compresseur DC inverteur, ventilateur EC et détendeur électronique.

	VERWARMEN*		VERWARMEN**			
	CHAUD*	COP*	CHAUD**	COP**		
LZi 08	7,7 kW	4,2	6,1 kW	2,8	1 x 230V	9328,00 €
LZi 10	9,6 kW	4,2	7,1 kW	2,7	1 x 230V	10304,00 €
LZi 15	15,0 kW	4,2	11,5 kW	2,9	3 x 400V	12828,00 €
LZi 20	19,0 kW	4,1	13,5 kW	2,7	3 x 400V	16259,00 €

Hoog rendement lucht/water warmtepompen op R410A met E.V.I. compressoren. Standaarduitvoering met circulatiepomp en debietschakelaar. Microprocessor-gestuurde temperatuurregeling.

Pompe à chaleur R410A à haut rendement équipées d'une pompe de circulation et d'un interrupteur différentiel de débit. Contrôle de la température actionné par microprocesseur.
Compresseur E.V.I.

LZT 252	25,5 kW	4,25		3 x 400V	prijs op aanvraag - prix sur demande
LZT 302	32,1 kW	4,21		3 x 400V	prijs op aanvraag - prix sur demande
LZT 452	41,8 kW	4,18		3 x 400V	prijs op aanvraag - prix sur demande
LZT 502	52,8 kW	4,16		3 x 400V	prijs op aanvraag - prix sur demande
LZT 602	63,7 kW	4,29		3 x 400V	prijs op aanvraag - prix sur demande

* T omgeving: +7°C — regime 35°/30°C
** T omgeving: -7°C — regime 35°/30°C

- Toestellen met grotere capaciteiten op aanvraag
- Modèles pour les capacités plus importantes sur demande.

* T ambiante: +7°C — régime 35°/30°C
** T ambiante: -7°C — régime 35°/30°C

CHILLERS

ENKEL KOELEN - FROID SEUL

Compacte ijswatergroepen op R410A. Standaarduitvoering met buffervat, circulatiepomp, manometers en debietschakelaar. Microprocessor-gestuurde temperatuurregeling.

Centrale d'eau glacée R410A équipée d'un ballon tampon, d'une pompe de circulation, manomètres et d'un interrupteur différentiel de débit. Contrôle de la température actionné par microprocesseur.

	KOELEN		VAT		
	FROID		RESERVOIR		
LSA 06/A122	5,7 kW		40 L	1 x 230V	5821,00 €
LSA 08/A122	7,5 kW		40 L	1 x 230V	5945,00 €
LSA 10/A122	8,5 kW		40 L	1 x 230V	6254,00 €
LSA 14/A122	14,0 kW		40 L	3 x 400V	8545,00 €
LSA 16/A122	15,5 kW		60 L	3 x 400V	8917,00 €
LSA 21/A122	20,5 kW		60 L	3 x 400V	11332,00 €
LSA 26/A122	26,6 kW		60 L	3 x 400V	11703,00 €
LSA 31/A122	30,0 kW		180 L	3 x 400V	15605,00 €
LSA 36/A122	33,0 kW		180 L	3 x 400V	16224,00 €
LSA 41/A122	39,0 kW		180 L	3 x 400V	17091,00 €

TECHNISCHE HULP BIJ OPSTARTEN / INBEDRIJFSTELLING - NETTOPRIJS
AIDE TECHNIQUE AVEC DÉMARRAGE/MISE EN SERVICE - PRIX NET **400,00 €**

T omgeving: +35°C — regime 12/7°C
T ambiante: +35°C — régime 12/7°C





AIRCO TOEBEHOREN ACCESSOIRES DE CLIMATISATION

216 MUURSTEUNEN - SUPPORTS MURAUX

216 MONTAGEBLOKKEN - PROFILS DE MONTAGE

217 ILP FRAMES - CADRES ILP

217 TRILLINGSDEMPING - PRODUITS ANTI-VIBRATION

217 CONDENSORKOOIEN - CAGES DE PROTECTION

218 CONDENSPPOMPEN - POMPES DE RELEVAGE DE CONDENSATS

218 CONDENSAFVOERSLANGEN - TUYAUX D'EVACUATION DES CONDENSATS

218 WINTERREGELINGEN - REGULATION D'HIVER

220 LEIDINGKANALEN - GAINES DE MONTAGE

221 HARDE AFVOERBUIS - TUBE DE CONDENSATION RIGIDE

221 INBOUWDOOS VOOR LEIDINGEN - BOITIER ENCASTRABLE POUR TUYAUX

221 DAKDOORVOER - PASSAGES DE TOITURES

The difficult we do immediately, the impossible takes a little longer

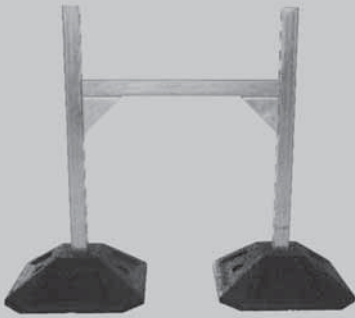

ilp *SUPPORT SYSTEMS*

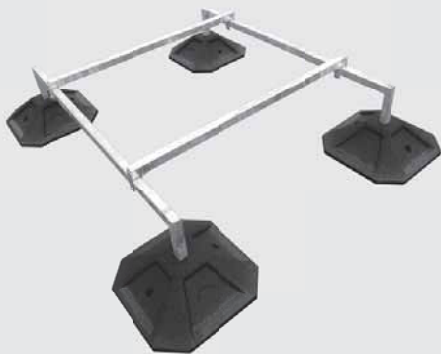

- Montage-voeten + gamma verhoogde sokkels voor warmtepompen
- H-Frames voor montage van luchtkanalen en leidingwerk.
- Vierkante voeten voor montage-rail, met of zonder ballast.
- Compacte frames met vaste montage-hoogte.
- Verstelbare frames.
- U-Frames voor luchtgroepen en chillers.
- Trillingsmatten en wandelpaden.
- Maatwerk-oplossingen voor eender welke situatie.

....

VRAAG ERNAAR BIJ GAF !

DEMANDEZ PLUS D'INFORMATIONS CHEZ GAF !

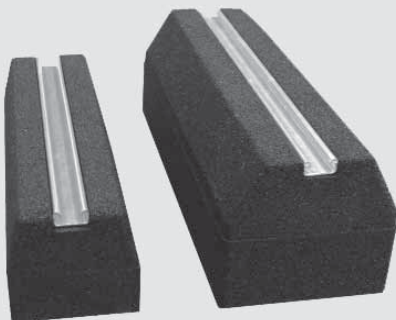

- Socles de montage, aussi pour pompes à chaleur
- Structure en H pour le montage de canaux à air et canalisations
- Socles carrés pour rail de montage, avec ou sans ballast
- Structures compactes avec hauteur de montage fixe
- Structures amovibles
- Structures en U pour groupes d'air et chillers
- Dalles anti-vibration et tapis d'allée
- Solutions sur mesure pour toute situation

....

www.ilp-supportsystems.eu

MUURSTEUNEN - SUPPORTS MURAUX



9794-081	gepoedercoat - poudre enduite	80 kg	450 x 800 mm	47,80 €
9794-141	gepoedercoat - poudre enduite	150 kg	560 x 800 mm	54,60 €
LXA-300 galva	gepoedercoat - poudre enduite	300 kg	560 x 960 mm	83,80 €



9794-004	daksteun 30°/60° support pour toiture 30°/60°	140 kg	480 x 1000 mm	78,00 €
----------	--	--------	---------------	----------------



100999	inox - inox - 2,0 mm	110 kg	380 x 1000 mm	90,00 €
LXI-65	inox - inox - 1,5 mm	64 kg	430 x 900 mm	121,00 €
LXI-180	inox - inox - 2,0 mm	180 kg	440 x 780 mm	142,00 €



9794-511	polyamide - polyamide	80 kg	520 x 1000 mm	39,00 €
9794-510	afstandslat - barre de distance			112,00 €



TRAY 800	universele lekpan - égouttoir universel		790 x 390 mm	62,00 €
TRAY 1000	universele lekpan - égouttoir universel		940 x 420 mm	68,00 €

MONTAGEBLOKKEN (prijs per stuk) - BLOCS DE MONTAGE (prix par pièce)



MP 450 *	PVC - PVC	100 x 100 x 450 mm		8,30 €
MP 1000 *	PVC - PVC	100 x 100 x 1000 mm		15,60 €
MP 6000	PVC - PVC	100 x 100 x 6000 mm		95,00 €
MPK 900-10	massief - massif	50 x 100 x 900 mm		16,00 €



ILP FX400-100 *	rubber - en caoutchouc	400 x 183 x 100 mm	4,50 kg	43,80 €
ILP FX 600-100 *	rubber - en caoutchouc	600 x 225 x 100 mm	8,15 kg	43,80 €
ILP FX 500-150 *	rubber - en caoutchouc	500 x 160 x 150 mm	9,00 kg	67,40 €
ILP FX 600-200 *	rubber - en caoutchouc	600 x 230 x 200 mm	17,00 kg	76,50 €
ILP FX 1000-100 *	rubber - en caoutchouc	1000 x 183 x 100 mm	13,50 kg	84,60 €
ILP FX 1000-200 *	rubber - en caoutchouc	1000 x 180 x 200 mm	27,50 kg	156,00 €

(*) inclusief bevestigingsbouten
(*) boulons de fixation inclus.

ILP FRAMES - CADRES ILP

		L x B x H (mm)	
ILP FRAME	thermisch verzinkt - galvanisation à chaud	800 x 1200 x 300 *	456,00 €
ILP FRAME	thermisch verzinkt - galvanisation à chaud	1000 x 1200 x 300 *	474,00 €

(*) andere afmetingen op aanvraag
(*) autres dimensions sur demande



KETELSOKKEL - SOCLE CHAUDIERE

MP 65	gegalvaniseerde sokkel - socle galvanisé	70 x 650 x 1000 mm	100,00 €
MP 85	gegalvaniseerde sokkel - socle galvanisé	70 x 850 x 1300 mm	135,00 €



MP 85

TRILLINGSDEMPING - PRODUITS ANTI-VIBRATION

GMP 500	rubberen tegel - dalle en caoutchouc	40 x 500 x 500 mm	26,00 €
---------	--------------------------------------	-------------------	----------------

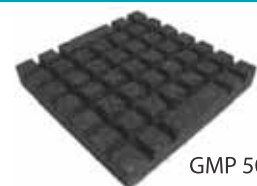

GMP 500

A35	set 4 trillingsdempers - set de 4 pattes anti-vibrations	M8	10,30 €
-----	--	----	----------------



A35

RAEM 40	trillingsdemper 45 kg - patte anti-vibrations 45 kg	M8	59,00 €
RAEM 60	trillingsdemper 65 kg - patte anti-vibrations 65 kg	M8	69,50 €
RAEM 125	trillingsdemper 130 kg - patte anti-vibrations 130 kg	M10	70,00 €



RAEM 40/60

CONDENSORKOOIEN - CAGES DE PROTECTION

		interne afmetingen dimensions intérieures	
B9163 small	gepoedercoat - poudre enduite	900 x 500 x 600 mm	428,90 €
B9164 medium	gepoedercoat - poudre enduite	1000 x 500 x 1000 mm	578,00 €
B9165 large	gepoedercoat - poudre enduite	1000 x 500 x 1300 mm	739,70 €

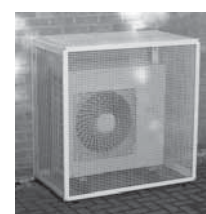

CONDENSPOMPEN - POMPES DE RELEVAGE DE CONDENSATS



MINI AQUA



MINI LIME



HI-FLOW



MINI BLUE

			OPVOERHOOGTE RELEVAGE	AANZUIGHOOGTE ASPIRATION	
PANTHER (inverter)	EDC	14 L/H max.	4 m maximum		164,00 €
MINI ORANGE	Aspen	12 L/H max.	8 m maximum		150,00 €
MAXI ORANGE	Aspen	26 L/H max.	20 m maximum		181,00 €
MINI LIME (*)	Aspen	11 L/H max.	8 m maximum		223,00 €
MAXI LIME	Aspen	34 L/H max.	15 m maximum		233,00 €
MINI AQUA	Aspen	14 L/H max.	8 m maximum		150,00 €
HI-FLOW 1L(**)	Aspen	250 L/H max.	4 m maximum		125,00 €
HI-FLOW 2L	Aspen	250 L/H max.	4 m maximum		125,00 €
MINI BLUE (signal)	BD	8 L/H max.	8 m maximum	5 m maximum	189,00 €
MINI BLUE (delta T)	BD	8 L/H max.	8 m maximum	5 m maximum	224,00 €

(*) inclusief 800mm kabelgoot, hoek, verbindingstuk en plafondverbindingstuk.

(*) goulotte 800mm, angle de goulotte, manchon et joint de plafond inclus.

(**) ideaal voor condensatieketels - idéal pour chaudières à condensation

PERISTALTISCHE CONDENSPOMPEN - POMPES PERISTALTIQUES AUTO-AMORCANTES

Alle peristaltische pompen worden standaard met een muursteun geleverd.
De maximum aanzuighoogte is 3 meter (zelfaanzuigend). De opvoerhoogte is maximaal 12 meter.

Toutes les pompes péristaltiques sont fournies avec un support mural.
Hauteur maximale d'aspiration 3 mètres et 12 mètres de relevage.



STANDARD



HI-LIFT

STANDARD	Aspen	6,25 L/H max.	compressorsignaal - signal compresseur	206,00 €
MECHANICAL	Aspen	6,25 L/H max.	vlotterschakelaar - interrupteur à flotteur	249,00 €
UNIVERSAL	Aspen	6,25 L/H max.	delta T sensor - sonde delta T	250,00 €
HI-LIFT 2L	Aspen	11,0 L/H max.		255,00 €
TUBE ASPEN	Aspen		verdringingsslangetje - tube de remplacement	30,00 €

CONDENSAFVOERSLANGEN - TUYAUX D'EVACUATION DES CONDENSATS



ADP-96

ADP-96	50 m	Ø 16mm - 18mm	geribbelde darm - tuyau renforcé	56,04 €
ACC-Y			Y verbindingstuk - connexion Y	1,20 €
CW AFV	50 m	6mm (in) - 9mm (ex)	crystaldarm - tuyau PVC cristal	45,00 €
NR VALVE	Aspen	Ø 6mm	terugslagklep - clapet anti-retour	13,00 €

UNIVERSELE WINTERREGELINGEN - REGULATIONS D'HIVER UNIVERSELLES

LAC-2 en P215LR-9140 met extra contact voor uitschakeling regeling tijdens verwarmen.

Régulateur de vitesse pour application pompe à chaleur livré en standard avec un débranchement de la régulation pendant le cycle "chauffage".



LAC-2



P215LR-9110

LAC-2	EDC	2A	temperatuurgestuurd voor enkel koelen en warmtepomp régulation thermostatique pour froid seul et pompe à chaleur	131,10 €
HPCD-4	EDC	4A	temperatuurgestuurd voor enkel koelen en warmtepomp régulation thermostatique pour froid seul et pompe à chaleur	148,00 €
P215LR-9110	J. Controls		drukgestuurd voor enkel koelen régulation pressostatique pour froid seul	232,70 €
P215LR-9140	J. Controls		drukgestuurd voor warmtepomp régulation pressostatique pour pompe à chaleur	244,16 €

MiniBlue™

The small condensate pump that works
and works and works

Performance:-

8 litres/hour flow

8 metres head

5 metres suction lift



MiniBlue options



Temperature Sensing

Application ideas



It's not what we offer but what we don't

No filters - unique patented pumping principle reliably removes condensate and debris.

No noise - silent when running either wet or dry.

No call outs - inherently reliable, self priming with multi year warranty.

No cost penalty - peristaltic performance at the price of a piston.

No time wasted - small enough to quickly fit or retro-fit into any existing installation.

LEIDINGKANALEN - GAINES DE MONTAGE

CE D 070	70 x 65 x 2000 mm	per lengte van 2 meter - par longueur de 2 mètres	29,00 €
CE D 105	105 x 65 x 2000 mm	per lengte van 2 meter - par longueur de 2 mètres	36,40 €

VERBINDINGSSTUKKEN - PIECES DE CONNEXION

CE CP 070	70 mm	verbindingsstuk - manchon	3,50 €
CE CP 105	105mm	verbindingsstuk - manchon	7,10 €
CE FB 070	70 mm	platte bocht 90° - coude 90°	9,60 €
CE FB 105	105mm	platte bocht 90° - coude 90°	18,00 €
CE AFB 070	70 mm	aanpasbare platte bocht 45°-90° - coude réglable 45°-90°	11,60 €
CE AFB 105	105mm	aanpasbare platte bocht 45°-90° - coude réglable 45°-90°	19,40 €
CE EB 070	70 mm	binnenbocht 90° - coude intérieur 90°	9,10 €
CE EB 105	105mm	binnenbocht 90° - coude intérieur 90°	19,10 €
CE EIN 070	70 mm	buitenbocht 90° - coude extérieur 90°	8,60 €
CE EIN 105	105mm	buitenbocht 90° - coude extérieur 90°	18,20 €
CE SB 070	70 mm	flexibele bocht - coude flexible	7,00 €
CE SB 105	105mm	flexibele bocht - coude flexible	18,00 €
CE WC 070	70 mm	muurdoorvoer - passe-mur	10,60 €
CE WC 105	105mm	muurdoorvoer - passe-mur	17,90 €
CE DE 070	70 mm	eindstuk - embout	6,20 €
CE DE 105	105mm	eindstuk - embout	8,90 €
CE DC 070	70 mm	plat eindstuk - embout plat	4,90 €
CE DC 105	105mm	plat eindstuk - embout plat	5,60 €
CE FR 070	70 mm	vlakke rosette - rosette plate	5,00 €
CE FR 105	105mm	vlakke rosette - rosette plate	5,80 €
CE.FLEXEND	70 mm	soepel eindstuk - embout flexible	47,40 €
CE.FLEXEND	105mm	soepel eindstuk - embout flexible	62,80 €
CE.FLEXCON	70 mm	soepel verbindingstuk - connexion flexible	50,00 €
CE.FLEXCON	105mm	soepel verbindingstuk - connexion flexible	66,90 €
CET CLIP		colsonband met clip - clip colson	1,30 €
CE RJ 70.105		verlopmof 70-105 mm - raccord de réduction 70-105mm	6,60 €
CETJ 105		T-stuk 105 mm - raccord T 105 mm	37,20 €

HARDE AFVOERBUIS - TUBE D'EVACUATION RIGIDE

RDP20	ø20 mm	per lengte van 2 meter - par longueur de 2 mètres	3,40 €
RDP25	ø25 mm	per lengte van 2 meter - par longueur de 2 mètres	4,50 €
RDP20-XT	ø20 mm	recht verlengstuk - rallonge droite	2,70 €
RDP25-XT	ø25 mm	recht verlengstuk - rallonge droite	2,90 €
RDP20-C90	ø 20 mm	verbinding 45° - connexion à 45°	3,20 €
RDP25-C90	ø 25 mm	verbinding 45° - connexion à 45°	3,40 €
RDP20-C45	ø 20 mm	verbinding 45° - connexion à 45°	3,20 €
RDP25-C45	ø 25 mm	verbinding 45° - connexion à 45°	3,40 €
RDP20-T	ø 20 mm	T-verbinding - connexion-T	3,80 €
RDP25-T	ø 25 mm	T-verbinding - connexion-T	4,20 €
RDP25-20RD	ø 20-25 mm	reductie - reduction	2,90 €

MUURINBOUWDOOS - BOITIER ENCASTRABLE

	INWENDIGE AFMETINGEN DIMENSIONS INTERIEURES	UITWENDIGE AFMETINGEN DIMENSIONS EXTERIEURES	
SC 200	500 x 70 x 45 mm	540 x 135 x 55 mm	46,00 €
FS 200	bevestigingsplaatje voor SC 200 - fixation pour SC 200		11,00 €

DAKDOORVOEREN - PASSAGES DE TOITURES

LAC-794	aluminium 80 x 80 x 275 - aluminium 80 x 80 x 275	108,00 €
LAC-790	aluminium 125 x 125 x 600 - aluminium 125 x 125 x 600	164,00 €
LAC-792	aluminium 250 x 125 x 600 - aluminium 250 x 125 x 600	204,00 €



LAC-790

LAC-795	kunststof 125 x 125 - plastique 125 x 125	109,00 €
LAC-796	kunststof 250 x 125 - plastique 250 x 125	132,00 €



LAC-795

DRAADSTANGBEUGELS - FIXATIONS SUR TIGES FILETEES

SUSPENDER TYPE 2	metalen ophangbeugel voor koelleidingen fixation sur tiges filetées pour liaisons frigorifiques	3/8 - 5/8	3,00 €
SUSPENDER TYPE 3	metalen ophangbeugel voor koelleidingen fixation sur tiges filetées pour liaisons frigorifiques	1/2 - 7/8	3,30 €
SUSPENDER TYPE 4	metalen ophangbeugel voor koelleidingen fixation sur tiges filetées pour liaisons frigorifiques	5/8 - 1 1/8	3,70 €





ONTVOCHTIGERS DESHUMIDIFICATEURS

223

MOBIELE ONTVOCHTIGERS - DESHUMIDIFICATEURS MOBILES

223

INDUSTRIELE BOUWDROGERS - DESHUMIDIFICATEURS INDUSTRIELS POUR CHANTIER

226

ZWEMBADVENTILATIE - VENTILATION POUR PISCINES

227

ONTVOCHTIGERS VOOR ZWEMBADEN - DESHUMIDIFICATEURS POUR PISCINES

230

ZWEMBADWARMTEPOMPEN - POMPES A CHALEUR POUR PISCINES

RESIDENTIELE ONTVOCHTIGERS - DESHUMIDIFICATEURS RESIDENTIELS

Ontvochtigingscapaciteit maximaal 22 liter per dag. Geschikt voor ruimtes tot 225 m³.

Déshumidification jusqu'à 22 litres par jour .Convient pour des pièces jusqu'à 225 m³.

	CAPACITEIT	OPVANGBAK	VERMOGEN	(L)	(B)	(H)	
	CAPACITE	RESERVOIR	PUISSANCE	(L)	(P)	(H)	
Meaco 20L	22 L / 24 H	3,5 L	355 Watt	27 cm	36 cm	56 cm	427,50 €



Meaco 20L

BOUWDROGERS - SECHEURS DE CHANTIER

Robuuste bouwdrogers met zeer hoge ontvochtigingscapaciteit en direct inzetbaar na horizontaal of verticaal transport! DF400 en DF800 met rotatieve compressor.

Capacité de déshumidification et efficacité maximales. Les types DF400 & DF800 sont équipés d'un compresseur rotatif. Les appareils peuvent être mis en marche après un transport vertical ou horizontal.

	CAPACITEIT	OPVANGBAK	VERMOGEN	(L)	(B)	(H)	
	CAPACITE	RESERVOIR	PUISSANCE	(L)	(P)	(H)	
DF 200	20 L / 24 H	9 L	590 Watt	51 cm	48,0 cm	72,0 cm	2398,00 €
DF 400	38 L / 24 H	-	1200 Watt	51 cm	48,0 cm	85,0 cm	2916,00 €
DF 800	75 L / 24 H	-	2100 Watt	63 cm	58,5 cm	131,0 cm	3490,00 €



HidROS

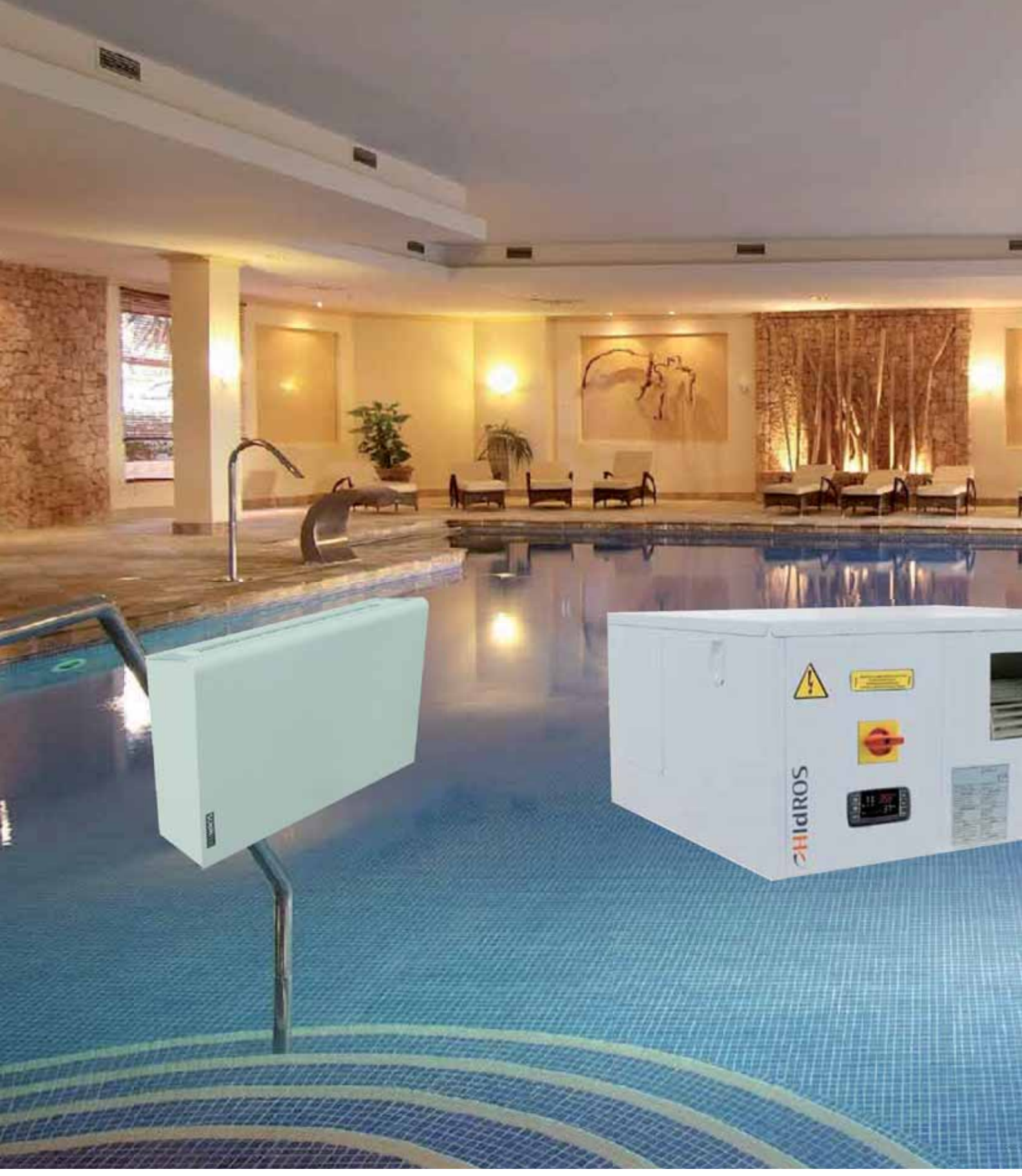



TECHNISCHE GEGEVENS



- Tegenstroom warmtewisselaar met 92% rendement.
- Laag verbruik: minimum 40W en maximum 120W.
- Ultrastille en duurzame EC/DC-motor: verbruikt de helft minder dan een standaard AC-motor.
- Geïntegreerde digitale display met instelbaar weekprogramma.
- 3 ventilatiestanden, waarvan normale stand en boost vrij instelbaar.
- Makkelijk vervangbare G3-filters.
- Creëert een lichte onderdruk in de zwembadruimte zodat vochtige lucht niet naar vertrekken in de woning kan.

FICHE TECHNIQUE



- Echangeur de chaleur à contre-courant avec un rendement de 92%.
- Faible consommation: minimum 40W et maximum 120W.
- Moteur EC/CC ultra silencieux et fiable: consomme deux fois moins qu'un moteur CA standard.
- Affichage numérique intégré avec programme hebdomadaire réglable.
- 3 vitesses de ventilation, dont la position normale et le boost sont réglables librement.
- Filtres G3 faciles à remplacer.
- Une légère pression négative évite l'air humide et l'odeur chlore dans les espaces communicants.

	VOOR RUIIMTES TOT POUR ESPACES DE	LUCHTDEBIET DEBIT D'AIR	
SKHR B	100 - 300 m ³	230 m ³ /H	2103,00 €
SKHR PB	300 - 600 m ³	440 m ³ /H	2897,00 €

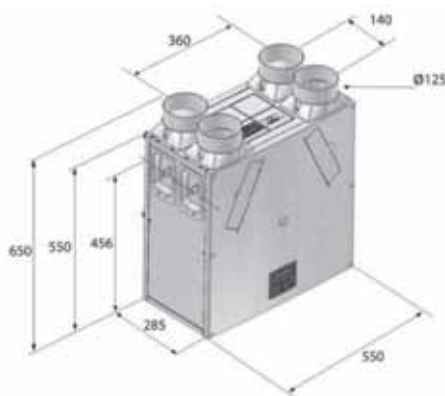

SKHR B

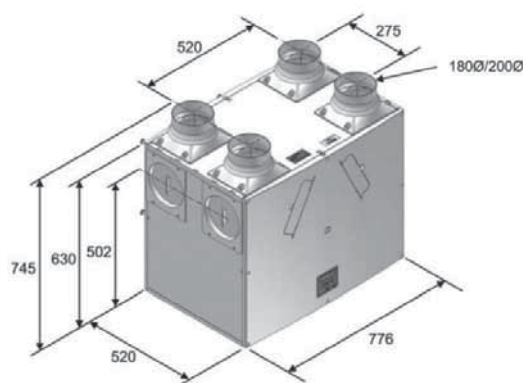

SKHR PB



Deze speciaal voor zwembaden ontworpen ontvochtigers zijn opgebouwd uit zeer duurzame materialen: de omkastingen zijn gemaakt van gelakte gegalvaniseerde panelen.
Ontvochtigingscapaciteiten bij 30°C en 80% RV. Inclusief interne digitale hygrostaat.

Ces déshumidificateurs spéciaux pour piscines sont fabriqués dans des matériaux durables. Le revêtement extérieur est fabriqué en zincor laqué.

Les capacités de déshumidification sont calculées en fonction d'une H.R. de 80% et d'une T de 30°C.
Livré avec hygrostat interne.



Geïntegreerde digitale thermostaat/hygrostaat.
Thermostat électronique et hygromètre intégrés.

STANDAARD WANDMODEL (A) - MODELE MURAL STANDARD (A)

	CAPACITEIT*	LUCHTDEBIET	(B)	(D)	(H)	
	CAPACITE*	DEBIT D'AIR	(L)	(P)	(H)	
SBA50A	49 L / 24 H	450 m ³ /H	76 cm	26 cm	75 cm	4281,00 €
SBA75A	73 L / 24 H	700 m ³ /H	106 cm	26 cm	75 cm	4936,00 €
SBA100A	95 L / 24 H	700 m ³ /H	106 cm	26 cm	75 cm	5578,00 €
SBA150A	155 L / 24 H	1200 m ³ /H	131 cm	31 cm	75 cm	6357,00 €
SBA200A	190 L / 24 H	1200 m ³ /H	131 cm	31 cm	75 cm	7081,00 €



SBA100A

PLENUM VERSIE (P) - VERSION ENCASTRABLE (P)

	CAPACITEIT*	LUCHTDEBIET	(B)	(D)	(H)	
	CAPACITE*	DEBIT D'AIR	(L)	(P)	(H)	
SBA50P	49 L / 24 H	450 m ³ /H	71 cm	25 cm	68 cm	4152,00 €
SBA75P	73 L / 24 H	700 m ³ /H	101 cm	25 cm	68 cm	4780,00 €
SBA100P	95 L / 24 H	700 m ³ /H	101 cm	25 cm	68 cm	5422,00 €
SBA150P	155 L / 24 H	1200 m ³ /H	126 cm	30 cm	77 cm	6104,00 €
SBA200P	190 L / 24 H	1200 m ³ /H	126 cm	30 cm	77 cm	6828,00 €



SBA100P

OPTIES - OPTIONS

Set 90° Plenum Plénums, d'aspiration et de refoulement	vanaf / à partir de	387,00 €
Set roosters met bevestigingsframe Grilles pour versions encastrables	vanaf / à partir de	464,06 €
Warmwaterbatterij + 3-weg klep Batterie d'eau chaude + vanne 3 voies	vanaf / à partir de	990,67 €
Elektrische verwarming 3 kW Chauffage électrique 3 kW	vanaf / à partir de	686,55 €
Vloersteen Pattes de support	vanaf / à partir de	189,93 €

Standaard versie (A).
Version standard(A).

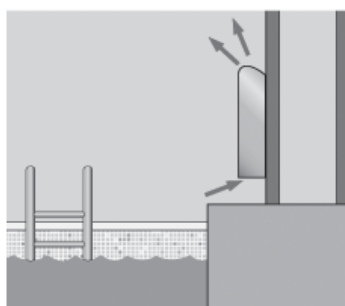

Plenum versie (P).
Version encastrable (P).

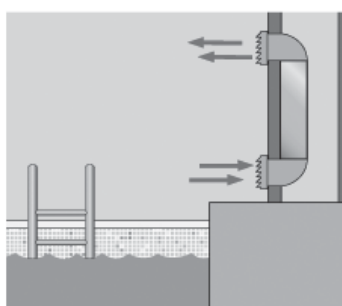

* Ruimtetemperatuur 30°C - relatieve vochtigheid 80%
* Température ambiante 30°C - humidité relative 80%



COMPACT KANALISEERBAAR MODEL - MODELE GAINABLE COMPACT

De SHA luchtontvochtiger heeft een zeer hoge ontvochtigingscapaciteit ten opzichte van het opgenomen vermogen en is specifiek geschikt voor montage in de technische ruimte van een zwembad. Door zijn zeer compacte vormgeving kan de SHA luchtontvochtiger flexibel worden ingezet en is hij uitermate geschikt voor de steeds vaker voorkomende kleine technische ruimte; hierbij wordt vaak de ontvochtigings-installatie boven de filterinstallatie aan het plafond gemonteerd. Bij de SHA ontvochtiger kunt u de uitblaasrichting kiezen, horizontaal of verticaal omhoog en als aanzuigzijde links of rechts ten opzichte van de bediening. De SHA luchtontvochtiger serie omvat 5 modellen van 49 tot 190 l/24h.

Les déshumidificateurs SHA sont des appareils de hautes performances particulièrement adaptés à la piscine, mais aussi pour tout milieu où le niveau d'humidité doit être contrôlé ou bien seulement pour éviter la condensation des vapeurs d'eau. Il est indiqué pour des petites piscines ou des hydro-massages. Le développement de l'unité verticale, réduit sa taille et permet de l'installer dans des espaces restreints. La série se compose de 5 modèles et couvre un champ de travail qui varie entre 49 et 190 litres par 24heures.

	CAPACITEIT*	LUCHTDEBIET	(B)	(D)	(H)	
	CAPACITE*	DEBIT D'AIR	(L)	(P)	(H)	
SHA 50	49 L / 24 H	500 m ³ /H	70 cm	71 cm	36 cm	5180,00 €
SHA 75	73 L / 24 H	800 m ³ /H	98 cm	90 cm	46 cm	5979,00 €
SHA 100	95 L / 24 H	1000 m ³ /H	98 cm	90 cm	46 cm	6793,00 €
SHA 150	155 L / 24 H	1400 m ³ /H	116 cm	105 cm	53 cm	7662,00 €
SHA 200	190L / 24 H	1650 m ³ /H	116 cm	105 cm	53 cm	8588,00 €

Verkrijgbare opties voor de SHA zijn:

- Externe mechanische hygrostaat.
- Externe mechanische hygrostaat + thermostaat.
- Verwarmingsbatterij aan te sluiten op de bestaande CV-installatie.
- Geïntegreerde aan/uit 3-weg klep voor verwarmingbatterij.
- Warmteterugwinning zwembadwater middels watergekoelde condensor.
- Beschikbare statische druk tot 150Pa.
- Luchtfilter met frame voor kanaalaansluiting.
- Uitblaasrichting horizontaal of verticaal omhoog.
- Aanzuigzijde links of rechts ten opzichte van de bediening.

Les options disponibles pour SHA:

- Hygrostat mécanique à distance.
- Hygrostat à distance + thermostat.
- Batterie d'eau chaude à connecter sur chaudière existante.
- Vanne trois voies on/off intégrée pour batterie de chauffage.
- Récupération de chaleur grâce au refroidissement du condenseur par eau.
- Pression statique disponible 150Pa.
- Filtre à air avec cadre pour un raccordement sur un conduit gainable.
- Décharge d'air horizontale ou verticale.
- Aspiration à gauche ou à droite selon la commande.

* Ruimtetemperatuur 30°C - relatieve vochtigheid 80%

* Température ambiante 30°C - humidité relative 80%

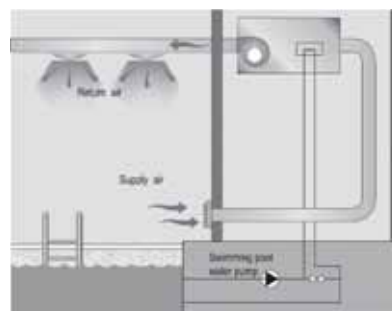

ALLES IN 1 MODEL - MODELE TOUT EN UN

De UTA is de meest complete zwembadontvochtiger. Met dit toestel wordt de ontvochtiging, de verse luchttoevoer en luchtverwarming (middels CV ketel) van uw zwembad op een zeer energetische wijze geregeld. Deze unit is geschikt voor de technische ruimte in combinatie met een luchtkanalensysteem met uitblaasroosters.

- CV Verwarmingsbatterij met modulerende klep (standaard).
- EC energiezuinige ventilatoren (standaard).

Verkrijgbare opties voor de UTA zijn:

- Warmteterugwinning zwembadwater middels watergekoelde condensor
- Externe bediening / domotica koppeling / modbus koppeling
- Koeling (UTAZ) middels buitenopgestelde condensor

La série UTA est le déshumificateur d'air de piscine le plus complet. Avec ce dernier, la déshumidification, l'alimentation d'air frais et le réchauffement (via chaudière) de l'air ambiant de votre piscine se fait de manière énergétique. Le UTA peut être installé à l'extérieur du local de la piscine, par exemple dans l'espace technique de la piscine et est à combiner avec un système de canalisation d'air avec des grilles à pulsation.

- Batterie chauffante avec vanne modulante (standard).
- Ventilateurs EC éconergétiques (standard).

Les options disponibles pour UTA:

- Récupération de chaleur grâce au refroidissement du condenseur par eau.
- Commande externe, raccordement et contrôle domotique possible.
- Série UTAZ équipée d'un condenseur déporté.

	CAPACITEIT*	LUCHTDEBIET	(B)	(D)	(H)	
	CAPACITE*	DEBIT D'AIR	(L)	(P)	(H)	
UTA 015	223 L / 24 H	1500 m ³ /H	100 cm	64 cm	177 cm	20598,00 €
UTA 020	291 L / 24 H	2000 m ³ /H	100 cm	64 cm	177 cm	22920,00 €
UTA 028	445 L / 24 H	2800 m ³ /H	150 cm	75 cm	185 cm	31831,00 €
UTA 035	552 L / 24 H	3500 m ³ /H	150 cm	75 cm	185 cm	34563,00 €
UTA 042	587 L / 24 H	4200 m ³ /H	195 cm	125 cm	195 cm	40758,00 €
UTA 052	746 L / 24 H	5200 m ³ /H	195 cm	125 cm	195 cm	44036,00 €
UTA 060	907 L / 24 H	6000 m ³ /H	195 cm	125 cm	195 cm	46903,00 €

* Ruimtetemperatuur 30°C - relatieve vochtigheid 60% - verse lucht 30% (5°C-80%)

* Température ambiante 30°C - humidité relative 60% - air frais 30% (5 °C-80 %)



UTA 020



- Deze warmtepompen zijn uiterst geschikt voor de verwarming van openluchtzwembaden tot 65 m³.
- Rotatieve compressor
 - ABS-behuizing in duurzaam en roestvrij design
 - Verdampfer Blue Fins: corrosievrij en met snelle ontdooifunctie
 - Automatische heetgasontdooiing
 - Werkt tot een buitentemperatuur van 0°C
 - Titanium warmtewisselaar

- Pompes à chaleur parfaitement adaptées pour le chauffage des piscines en plein air jusqu'à 65 m³
- Compresseur rotatif
 - Carrosserie ABS: design durable et résistant à la corrosion
 - Evaporateur Blue Fins: résistant à la corrosion avec processus de dégivrage rapide
 - Dégivrage automatique par gaz chaud
 - Fonctionne jusqu'à une température de l'air extérieure de 0°C
 - Echangeur de chaleur en titane



SWI 13

	WATERDEBIET	CAPACITEIT 26°C	COP	CAPACITEIT 15°C	COP	(B)	(D)	(H)		
	DEBIT D'EAU	PUISSANCE 26°C	COP	PUISSANCE 15°C	COP	(L)	(P)	(H)		
SWI 07	3 - 4 m ³ /h	6,5 kW	5,6	5,0 kW	4,4	1 x 230V	80,0 cm	34,0 cm	55,8 cm	1793,00 €
SWI 09	4 - 6 m ³ /h	9,0 kW	5,9	7,0 kW	4,6	1 x 230V	96,1 cm	34,0 cm	65,8 cm	2134,00 €
SWI 13	5 - 7 m ³ /h	13,0 kW	6,0	9,5 kW	4,7	1 x 230V	96,1 cm	42,0 cm	65,8 cm	2838,00 €
SWI 14-16	5 - 7 m ³ /h	14,0 kW	5,6	10,0 kW	4,3	1 x 230V	96,1 cm	42,0 cm	65,8 cm	3565,00 €

Energiebesparende warmtepompen op R407C met titanium warmtewisselaar.
Standaard voorzien van elektronische sturing, pressostaten en stromingsschakelaar.

Ook geschikt voor een groot waterdebiet zonder by-pass.

Corrosiebestendige omkasting voor binnen- of buitenopstelling.

Werkgebied watertemperatuur: 10°C - 37°C

Werkgebied luchttemperatuur: 5°C - 36°C

5 jaar garantie op titanium warmtewisselaar, 2 jaar op andere onderdelen

Pompe à chaleur économique au R407C avec échangeur de chaleur en titane.

Convenable sans by-pass pour un grand débit d'eau.

Habillage anti-corrosif conçu pour montage intérieur et extérieur.

Equippé standard d'un circuit à commande électronique.

Plage d'action de température d'eau entre 10°C et 37°C.

Plage d'action d'air entre 5°C et 36°C.

Garantie de 5 ans sur l'échangeur de chaleur en titane, garantie de 2 ans sur les autres pièces.



PP22BLX

	WATERDEBIET	CAPACITEIT 20°C	COP	CAPACITEIT 10°C	COP	(B)	(D)	(H)		
	DEBIT D'EAU	PUISSANCE 20°C	COP	PUISSANCE 10°C	COP	(L)	(P)	(H)		
PP12ALX	7 - 8 m ³ /h	12,5 kW	4,5	9,9 kW	3,5	1 x 230V	137,7 cm	60,2 cm	72,0 cm	7288,00 €
PP12ALY	7 - 8 m ³ /h	12,5 kW	4,5	9,9 kW	3,5	1 x 230V	137,7 cm	60,2 cm	72,0 cm	9931,00 €
PP12BLX	7 - 8 m ³ /h	12,5 kW	4,5	9,9 kW	3,5	3 x 400V	137,7 cm	60,2 cm	72,0 cm	7942,00 €
PP12BLY	7 - 8 m ³ /h	12,5 kW	4,5	9,9 kW	3,5	3 x 400V	137,7 cm	60,2 cm	72,0 cm	10584,00 €
PP16BLX	7 - 8 m ³ /h	15,6 kW	4,5	12,4 kW	3,5	3 x 400V	137,7 cm	60,2 cm	72,0 cm	8475,00 €
PP16BLY	7 - 8 m ³ /h	15,6 kW	4,5	12,4 kW	3,5	3 x 400V	137,7 cm	60,2 cm	72,0 cm	12175,00 €
PP22BLX	7 - 8 m ³ /h	22,4 kW	4,5	17,7 kW	3,5	3 x 400V	137,7 cm	60,2 cm	72,0 cm	9792,00 €
PP22BLY	7 - 8 m ³ /h	22,4 kW	4,5	17,7 kW	3,5	3 x 400V	137,7 cm	60,2 cm	72,0 cm	13802,00 €

De Pro-Pac "Y" modellen hebben een automatische heetgasontdooiing en werken tot buitentemperaturen van -15°C, deze zijn dus uitermate geschikt voor overdekte zwembaden of gebruik buiten het seizoen.

Les modèles Pro-Pac «Y» disposent d'un dégivrage automatique par gaz chaud et travaillent jusqu'à des températures de -15 °C. Parfaits pour les piscines intérieures et l'utilisation hors saison.

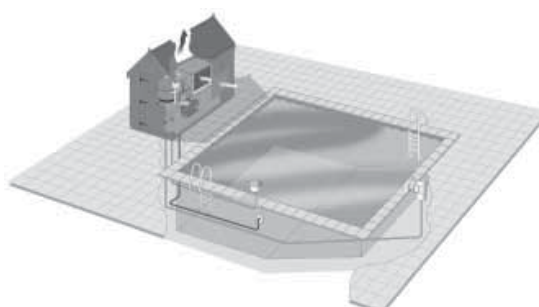

TITANIUM HEAT EXCHANGERS FOR POOLS



Model	Capacity (kW)	Water flow (m ³ /h)	Barrel size (mm)	Twisted tube (mm)	Length of tube (m)	Gas in/out (SAE)	Water in/out (mm)
TH-11.0TW	11,3	5,0	Ø160 x 470	Ø 16 x 0,6	7,1	1/2" - 1/2"	Ø 50
TH-17.0TW	17,0	7,5	Ø200 x 550	Ø 16 x 0,6	9,8	1/2" - 1/2"	Ø 50
TH-29.0TW	29,0	12,5	Ø200 x 760	Ø 19 x 0,6	14	1/2" - 3/4"	Ø 50

Working conditions: (Ambiant Temp DB20°C, WB15°C, water in 26°C, Water out 28°C)

Working temp range: 3 ~ 30°C

Working pressure of tube side 54 bar

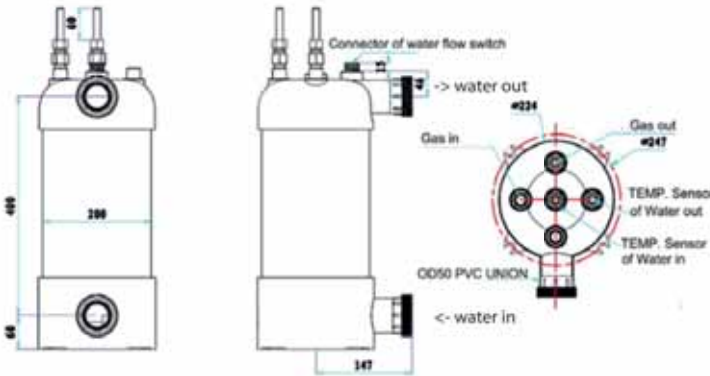

Warmtewisselaars R410A / chloorwater voor zwembadwarmtepompen.

Echangeurs de chaleur R410A / eau chlorée pour PAC's de piscine.

The image features a close-up, artistic view of copper tubing. In the foreground, several straight sections of copper pipe are stacked and angled towards the bottom left. Behind them, large coils of copper tubing are visible, creating a complex, overlapping pattern of circular and semi-circular shapes. The lighting is dramatic, with bright highlights on the metallic surfaces and deep shadows in the recesses, emphasizing the texture and color of the copper. The overall composition is dynamic and industrial.

Copper tubing for refrigeration

HALCOR
METAL WORKS S. A.

DRUK - PRESSION

1 bar	=	1000 mbar	=	100000 Pa	=	14,5 psi
1 tor	=	1 mmHg	=	100 micron		
1 micron	=	0,00133 mbar				
1 atm	=	101325 Pa	=	1,01325 bar		

Pabs. = luchtdruk + overdruk - pression atmosphérique + surpression

P = F : A (Pa = N : M²)

VERMOGEN - PUISSANCE

1 kWatt	=	1,3596 PK / CV
1 PK / CV	=	735,5 Watt

P = Q : T (W = j : s)

THERMODYNAMICA - THERMODYNAMIQUE

Q = m x c x deltaT (j/s = kg/s x j/kg K x K)

VERMOGEN - PUISSANCE

1 kcal/h	=	1,163 Watt	=	4,187 kj
1 watt	=	3,41 BTU	=	0,86 kcal/h

LENGTE - LONGUEUR

1 inch	=	25,4 mm
1 meter	=	39,37 inch
1 foot	=	0,3048 m

MASSA - MASSE

1 kg	=	2,2 lbs
1 oz	=	28,35 g

SNELHEID - VITESSE

1 m/s	=	3,6 km/h
1 kts	=	1,852 km/h

TEMPERATUUR - TEMPERATURE

°F	=	(1,8 x °C) + 32
°C	=	(°F - 32) : 1,8

VOLUME - VOLUME

1 US gallon	=	3,785 L		
1 UK gallon	=	4,546 L		
1 dm³	=	1 L	=	35,19 fl. oz.

VOLUMEDEBIET - DEBIT A VOLUME

1 cfm	=	16,99 dm ³ /h	=	28,32 l/min
--------------	---	--------------------------	---	-------------

VERGELIJKINGSTABEL KOELGASSEN TABLE DE CONVERSION DES REFRIGERANTS

ASHRAE	KOELMIDDEL	VERVANGT	TYPE	SAMENSTELLING	% GEWICHT	ODP	5 ton Co2 equiv.	GWP	KOOPUNT	GLIDE
ASHRAE	REFRIGERANT	REPLACE	TYPE	COMPOSITION	POIDS %	ODP	5 ton Co2 equiv.	GWP	POINT D'EB	GLIDE
R11			CFK - CFC	CCI3F		1			24	
R113			CFK - CFC	CCI2F-CCIF2		0,85			48	
R114			CFK - CFC	CCI2F-CCIF2		0,80			4	
R115			CFK - CFC	CCIF2-CF3		0,52			-39	
R1150			ethyleen - éthylène	C2H4		0			-104	
R116			FK - FC	CF3-CF3		0			-78	
R12			CFK - CFC	CCL2F2		1			-30	
R123		R11	HCFK - HCFC	C2HCI2F3		0,02			28	
R124		R114 / R12B1	HCFK - HCFC	C2HCI4F4		0,022			-12	0
R125		R502	HFK - HFC	C2HF5		0			-48	0
R1234yf		R134a	HFO - HFO	C3H2F4		0	1250 kg	4	-29	
R1234ze	Solstice ZE		HFO - HFO	C3F4H2		0	715 kg	7	-19	
R1270			propyleen - propylène	C3H6		0			-48	0
R13			CFK - CFC	CCIF3		0,7			-81	
R13B1			HFBBr - CFBr	CBrF3		12			-57	
R134a		R12 / R22	HFK - HFC	C2H2F4		0	3,500 kg	1430	-26	0
R14			FK - FC	CF4		0			-128	
R141b		R11	HCFK - HCFC	C2HI3CI2F		0,11			32	
R142b			HCFK - HCFC	C2H3CI2F2		0,065			-9	0
R143a			HFK - HFC	C2H3F3		0	1,100 kg	4470	-48	0
R152a			HFK - HFC	C2H4F2		0	40,300 kg	124	-25	0
R170		R13 / R503	ethaan - ethane	C2H6		0			-89	0
R218			octafluorobut.	CF8						
R22		R12 / R502	HCFK - HCFC	CHCIF2		0,05			-41	0
R227ea		R114 / R12B1	HFK - HFC	CF3-CHF-CF3		0	1,55 kg	3220	-17	0
R23		R13 / R502	HFK - HFC	CHF3		0	0,340 kg	14800	-83	0
R236fa		R114	HFK - HFC	C3H2F6		0	0,510 kg	9810	-1	0
R245fa							4,900 kg	1030		
R290		R22 / R502	propan - propane	C3H8		0			-42	0
R32		R22	HFK - HFC	CH2F2		0	7,400 kg	675	-52	0
R401A	MP 39	R12	HCFK - HCFC	R22/R512a/R214	53/13/34	0,03			-33	6,4
R401B	MP 66	R12	HCFK - HCFC	R22/R512a/R214	61/11/28	0,035			-33	6
R401C	MP 52	R12	HCFK - HCFC	R22/R512a/R214	33/15/52	0,035			-28	
R402A	SUVA HP 80	R502	HCFK - HCFC	R22/R290/R125	38/2/60	0,02			-49	2
R402B	ARCTON 81	R502	HCFK - HCFC	R22/R290/R125	60/2/38	0,03			-47	2,3
R403A	ISCEON 69 S	R502	HCFK - HCFC	R290/R22/R218	5/75/20	0,04			-50	2,4
R403B	ISCEON 69 L	R502	HCFK - HCFC	R290/R22/R218	5/56/39	0,03			-51	1,2
R404A	FX 70	R502	HFK - HFC	R125/R143a/R134a	44/52/4	0	1,300 kg	3922	-46	0,7
R405A	G 2015	R12	HCFK - HCFC	R22/R152a/R142b/C318	45/7/5,5/42,5	0,028			-36	
R406A	GHG 12	R12	HCFK - HCFC	R22/R600a/R142b	55/4/41	0,057			-36	
R407A	KLEA 60	R12 / R502	HFK - HFC	R32/R125/R134a	20/40/40	0	2,400 kg	2107	-45	6,6
R407B	KLEA 61	R502	HFK - HFC	R32/R125/R134a	10/70/20	0			-47	4,4
R407C	KLEA 66	R22	HFK - HFC	R32/R125/R134a	23/25/52	0	2,800 kg	1774	-44	7,4
R407F				R32/R125/R134a	30/30/40		2,750 kg	1825		
R408A	FX 10	R502	HCFK - HCFC	R125/R143a/R22	7/46/47	0,023			-45	0,6
R409A	FX 56	R12	HCFK - HCFC	R22/R214/R142b	60/25/15	0,05			-34	8,1
R409B	FX 57	R500	HCFK - HCFC	R22/R214/R142b	60/25/15	0,05			-35	7,2
R410A	SOLKANE 410A	R22	HFK - HFC	R32/R125	50/50	0	2,400 kg	2088	-52	< 0,2
R410B	SUVA 9100	R22	HFK - HFC	R32/R125	45/55	0			-52	
R411A	G2018 A		HCFK - HCFC	R270/R22/R152a	1,5/87,5/11					
R412A	TP5R	R502	HCFK - HCFC	R22/R218/R142b	70/5/25					
R413A	ISCEON 49	R12	HFK - HFC	R134a/R218/R600a	88/9/3	0	2,450 kg	2053	-35	6,9
R417A	ISCEON 59	R22	HFK - HFC	R134a/R218/R600a	50/46,5/3,5	0	2,100 kg	2346	-42	5,6
R422A	ISCEON 79	R22	HFK - HFC	R125/R134a/R600a	85,1/11,5/3,4	0	1,600 kg	3143	-48	
R422D	ISCEON 29	R22	HFK - HFC	R125/R134a/R600a	65,1/31,5/3,4	0	1,850 kg	2729	-45	

VERGELIJKINGSTABEL KOELGASSEN TABLE DE CONVERSION DES REFRIGERANTS



tel. : +32(0)3 644 26 44
e-mail : sales@gaf.be

GLIDE	KOOPUNT	GWP	5 ton Co2 equiv.	ODP	% GEWICHT	SAMENSTELLING	TYPE	VERVANGT	KOELMIDDEL	ASHRAE
GLIDE	POINT D'EB	GWP	5 ton CO2 equiv.	ODP	POIDS %	COMPOSITION	TYPE	REMPLECE	REFRIGERANT	ASHRAE
		2280	2,200 kg		53/47	R134a/R227ea				R423A
		2440	2,050 kg		51/47/2	R125/R134a/R600/R601a				R424A
	-43	2138	2,300 kg	0	50/25/15/10	R134a/R125/R32/R143a	HFK - HFC	R22	FORANE 100	R427A
		3607	1,400 kg		77/20/2/1	R125/R143a/R290/R600a				R428A
6,9	-32	1805	2,800 kg	0	78,5/19,5/1,4	R134a/R125/R600a/R601	HFK - HFC	R12	ISCEON 49 Plus	R437A
		2265	2,200 kg		9/45/44/1/1	R32/R125/R134a/R600/R601a				R438A
		1888	2,700 kg		31/31/30/3/8	R32/R125/R134a/R152a/R227ea				R442A
		93	54,00 kg		12/5/83	R32/R152a/R1234ze				R444A
		296	17,00 kg		41,5/10/48,5	R32/R152a/R1234ze				R444B
		135	37,00 kg		6/9/85	R744/R134a/R1234ze				R445A
		583	8,600 kg		68/3,5/28,5	R32/R125/R1234ze				R447A
		1387	3,600 kg		32/30/38	R32/R125/R134a				R448A
		1397	3,600 kg		24/25/25/26	R32/R125/R1234yf/R134a				R449A
		605	8,300 kg		42/58	R134a/R1234ze				R450A
3	-47	2141	2,335 kg	0	11/59/30	R32/R125/R1234yf	HFK - HFC	R404A	OPTEON XP44	R452A
	-33			0,47	73,8/28,2	R12/512a	CFK - CFC			R500
	-46			0,23	48,8/51,2	R22/R115	CFK - CFC			R502
	-89			0,4	60/40	R13/R23	CFK - CFC			R503
0	-48	3985	1,250 kg	0	50/50	R124/R143a	HFK - HFC	R502	SOLKANE 507	R507A
0	-86			0	39,1	R23/R116	HFK - HFC	R503 / R13	KLEA SR3	R508A
0	-88	13396	0,375 kg		46/54	R23/R116	HFK - HFC	R503 / R13	SUVA 95	R508B
	-40			0,015	44/56	R22/R218	HCFK - HCFC	R502	TP5R2	R509A
	-1			0		C4H10	butaan - butane			R600
0	-12			0		C4H10	isobutaan - isobutane	R12		R600a
0	-33			0		NH3	ammoniak - ammoniac	R22 / R502		R717
	-6			0		C4F8	octafluorobut.			R C318
				0,006	39/59/2	R124/R134a/R600a	HCFK - HCFC	R12	DI 24	
	-34			0,035	50/47	R22/R124/R600a	HCFK - HCFC	R12	DI 36	
	-45,6			0,025	42/6/50/3	R125/R134a/R22/R290	HCFK - HCFC	R502	DI 44	
	-43				21,5/4,5/74	R32/R23/R134a	HFK - HFC	R22	FX 220	
	-48			0	45/45/10	R143a/R125/R32	HFK - HFC	R502	FX 40	
	-49			0	10/33/36/21	R32/R125/R143a/R134a	HFK - HFC	R22 / R502	HX 4	
4	-55			0	86/9/5	R125/R218/R290	HFK - HFC	R13B1	ISCEON 89	



tel. : +32(0)3 644 26 44
e-mail : sales@gaf.be



tel. : +32(0)3 644 26 44
e-mail : sales@gaf.be

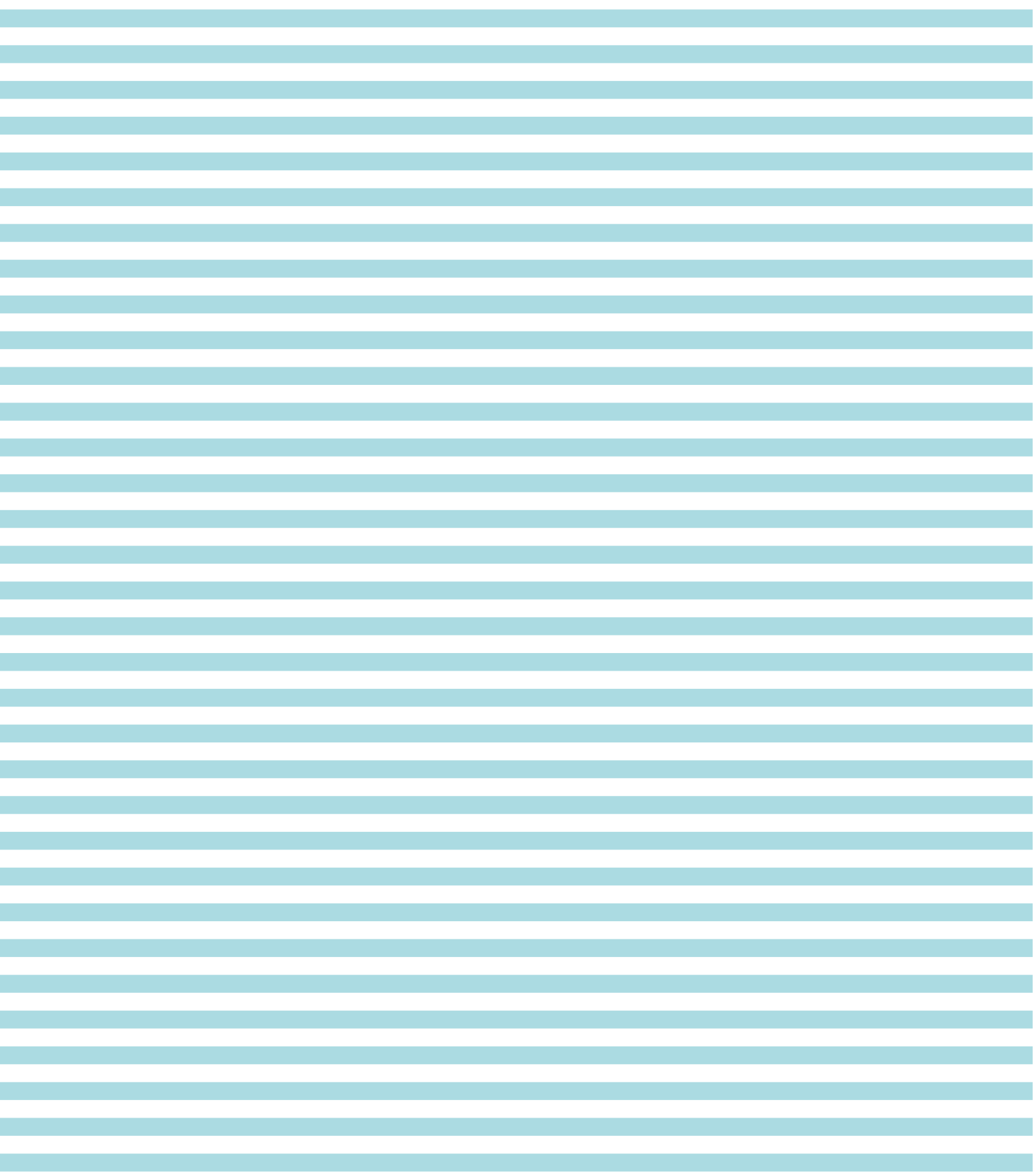

INDEX ALFABETISCH NEDERLANDS

INDEX ALFABETIQUE NEERLANDAIS

4-weg ventielen	98	Embraco compressoren	12
Acetyleen	172	Embraco koelgroepen	20
Acetyleenontspanner	173	Energiedragers	122
Afdichtingsproducten	125	Expansieventielen	88
Afloopweerstand	181	Filter-drogers	84
Afsluittangen	166	Filter-drogers bi-directioneel	85
Afvoerbuis	221	Filter-drogers met vervangbare kern	85
Airco toebehoren	214	Filter-drogers zuigleiding	85
Airconditioning Haier	198	Flare-apparaten	164
Algemene verkoopvoorwaarden	4	Flessenkoelers	194
Ampèretangen	171	Frames ILP	217
Anemometer	171	Frascold compressoren	48
Balansventilatie	226	Frascold koelgroepen	53
Bevestigingsbeugels Flamco	151	Gassen	121
Bierkoelers	196	Geïsoleerde leidingdragers	149
Boilers	210	Gekoelde werktafels	192
Bolkranen	97	Gereedschappen	152
Bouwdrogers	223	Gereedschapskalibratie	177
Bristol compressoren	38	Glycol en glycolmeters	122
Buisexpandertangen	164	Gordijnen voor koelkamers	182
Buisplooitangen	166	Greenway	122
Buisplooiveren	166	Haier	198
Buisuitzetters	164	Herstelproducten voor alu-verdampers	125
Buizensnijders	163	High-wall set monosplit	200
Cabinet monosplit	204	Hygrostaten	108
Capaciteitsmeters	171	Inbouwcassettes	202
Capaciteitsregelventiel	98	Inbouwdoos voor leidingen	221
Capillair buis en capillair meetleiding	130	Industriële gassen	121
Capillair selectietabel	131	Isolatielijm	148
Capillairmeter	130	Isolatie rollen	148
Capillairtang	130	Isolatieslangen	145
Carterweerstand	37	Isolatieslangen, eindloos	147
Cassette set monosplit	202	Isolatie tape	148
Chillers	213	Isolatie testers	171
Compressor-centrale regelaar	113	Kalibratie van gereedschappen	177
Compressoren Bristol	38	Kanaliseerbare monosplit	203
Compressoren Copeland	40	Ketelsokkels	217
Compressoren Danfoss Maneurop	46	Kijkglazen	87
Compressoren Embraco	12	Koelgassen	119
Compressoren Frascold	48	Koelgroepen Armonia	24
Compressoren Maneurop	46	Koelgroepen Embraco	20
Compressoren rotatief GMCC	42	Koelgroepen Frascold	53
Compressoren Sanyo	43	Koelgroepen Sanyo	44
Compressoroliën	125	Koelgroep-omkasting Aspera	27
Compressoronderdelen Embraco	26	Koelkamers Minibox	184
Compressoronderdelen Frascold	58	Koelkasten	190
Compressoronderdelenlijst Embraco	28	Koelleiding koper	127
Condensafvoerslangen	218	Koelleiding koper voorgeïsoleerd	128
Condensordrukregelaars	99	Koelleiding soepel	132
Condensorkooien	217	Koppelstukken	139
Condensors Lu-Ve	76	Korfventilatoren	117
Condenswaterpompen	218	Koudmiddelen	119
Console binnenuits	204	Lamellenkammen	176
Copeland compressoren	40	Lasbagetten	173
Dakdoorvoeren	221	Lasposten	172
Danfoss compressoren	46	Leidingisolatie	145
Dataloggers	170	Leidingkanalen	220
Debietregelaar	174	Lekzoekers	161
Decibelmeters	171	Lokring	137
Digitale thermometers	168	Luchtcondensoren Embraco	27
Digitale vacuümmeters	158	Luchtcondensoren Lu-Ve	76
Doorlaten Danfoss	88	Magneetkleppen	94
Draadstangbeugels	221	Manifoldonderdelen	154
Dry-coolers Lu-Ve	80	Manifolds	153
Elektronische lekzoekers	161	Manometers	156
Elektronische regelaars	112	Maxi-split	205

INDEX ALFABETISCH NEDERLANDS

INDEX ALFABETIQUE NEERLANDAIS

Membranaafsluiters	96	Soldeerstaven	173
Mobiele airconditioning	211	Spoelen voor magneetkleppen	94
Monoblok units	181	Spoelmiddelen voor interne reiniging	124
Monosplit inverters	200	Startinrichtingen universeel	36
Montageblokken	216	Stek- en eurowartels	139
Montageframes en montagesokkels	217	Stikstof	120
MRV	209	Stikstofontspanner	174
Mufflers	103	Tangentiele ventilatoren	116
Multimeters	171	Technische eenheden & formules	233
Multisplits	206	Terugslagkleppen	100
Muurbeugels	216	Thermo-anemometer	171
Muurinbouwdoos voor leidingen	221	Thermo-hygrometers	169
Olie voor auto-airco	179	Thermometers	168
Olieadditieven	125	Thermometers wand	175
Olieafscheiders	102	Thermostaten	109
Olie-egalisatie systemen	103	Thermostaten elektronisch	112
Oliën voor koelsystemen	125	Thermostaten opbouw	109
Olieulsystemen	177	Trillingsdempers	217
Omkastingen voor koelgroepen	27	Trillingsdempers lijncomponent	103
Ontbramers	163	Trillingsdempers voor montage	217
Ontdooischakelklokken	110	Turbines	116
Ontdooithermostaten	110	Uitzetapparaten	164
Ontspanners	173	Universele vleugels voor ventilatormotoren	115
Ontvochtigers	223	Universele voeten voor ventilatormotoren	115
Ontvochtigers voor zwembaden	225	UV-isolatiebescherming	150
Opbouwmanometers	154	UV-lekzoekers	179
Peristaltische condenswaterpompen	218	Vacuümmeters	158
Permanente lekdetectie	161	Vacuümpompen	159
Persluchtcompressor	177	Vacuümpompolie	159
Platenwarmtewisselaars	81	Veerveiligheden	83
Plooitangen en plooierven	166	Ventilatieboxen	226
Pressostaten	105	Ventilatoren	115
Prikkranen	176	Verdamper - dubbeluitblazend Lu-Ve	74
Propaan	172	Verdamper - kubiek industrieel Lu-Ve	72
Ratelsleutels	176	Verdamper - kubiek Lu-Ve	68
Recuperatiecilinders	120	Verdamper - op maat	81
Recuperatiecilinders voor eigen gebruik	120	Verdamper - plafond Lu-Ve	62
Recuperatiestations	160	Verdamper - tussenstijl Lu-Ve	62
Reductiekoppelstukken	140	Verdamperdrukregelaar	98
Regelaars	112	Vergelijkingstabel koelgassen	234
Registratie- en alarmunit	170	Vergelijkingsstabellen hermetische compressoren	8
Reinigingsproducten	124	Verkoopsvoorwaarden	4
Rekstellingen	182	Verplaatsbare airconditioners	211
Residentiele ontvochtigers	223	Vloeimiddel voor laswerk	173
Roerwerken	196	Vloeistofafscheiders	101
Rotalock kranen	37	Vloeistofvaten	83
Rotatieve compressoren GMCC	42	Vloer-plafond binnenunits	203
Sanyo compressoren	43	Voorgeïsoleerde koelleidingen	128
Sanyo koelgroepen	44	Voorgeselecteerde installaties	185
Schakelkasten	112	Vrieskasten	190
Schrädergereedschappen	167	Vul- & recupereerstations auto-airco	178
Schräderlasventielen	143	Vulslangen en vulslangtoebehoren	157
Schräder-service koppelstukken	143	Wandthermometers	175
Selectietabel doorlaten	92	Warmtepompboilers	210
Selectietabel voor capillaire insputting	131	Warmtepompen	212
Serpentins	196	Warmtewisselaars	101
Servicecilinders	120	Wartels en wartelkoppelstukken	139
Service-drogers	86	Weegschalen	158
Servicespiegels	176	Werktafels	192
Servicethermostaten	107	Winterregelingen	218
Snelkoppelingen auto-airco	179	Zuurstof	172
Snijwieltjes	163	Zuurstoffontspanner	173
Soepele weerstanden	181	Zuurtesten	125
Sokkels	217	Zwembadontvochtigers	227
Soldeer- en lasapparatuur	172	Zwembadventilatie	226
Soldeerfittingen	133	Zwembadwarmtepompen	230

INDEX ALFABETISCH FRANS

INDEX ALFABETIQUE FRANCAIS

Accessoires électriques Embraco	26	Déshydrateurs de service	86
Accessoires et options Frascold	58	Détecteurs de fuite	161
Accessoires pour tuyaux de charge	157	Détecteurs de fuite permanents	161
Accouplements rapides climatisation voitures	179	Détecteurs de fuite UV	179
Accouplements Rotalock équerres	37	Détendeurs	173
Acétylène	172	Détendeurs acétylène	173
Additifs d'huile	125	Détendeurs azote	174
Aéro-réfrigérants Lu-Ve	80	Détendeurs oxygène	173
Agitateurs	196	Détendeurs thermostatiques	88
Amortisseurs anti-vibrations	217	Dudgeonières	164
Anémomètre	171	Ebarbeurs	163
Appareil de mesure d'isolation	171	Echangeurs de chaleur	101
Appareil de mesure de température et d'alarme	170	Echangeurs de chaleur à plaques	81
Appareils de mesures pour le glycol	122	Ecrous	139
Armoires de congélation	190	Etalonnage d'outillage	177
Armoires frigorifiques	190	Evaporateurs compacts Lu-Ve	62
Azote	120	Evaporateurs cubiques industriels Lu-Ve	72
Baguettes à souder	173	Evaporateurs cubiques Lu-Ve	68
Balances électroniques	158	Evaporateurs inclinés Lu-Ve	62
Blocs de montage	216	Evaporateurs plafonniers double flux d'air Lu-Ve	74
Bobines pour vannes solénoïdes	94	Evaporateurs statiques sur mesure	81
Boîtier de prémontage	221	Evaseurs	164
Boîtiers encastrables	221	Filtres pour conduite d'aspiration	85
By-pass	153	Filtres-déshydrateurs	84
Cadres de montage	217	Filtres-déshydrateurs à bloc interchangeable	85
Cages de protection	217	Filtres-déshydrateurs bi-directionnels	85
Caloporteurs	122	Formules & données techniques	233
Capillaires	130	Frigo bouteilles	194
Carrossages inaltérables pour les unités de condensation	27	Gaines de montage	220
Cassettes encastrables	202	Gaz industriels	121
Chambres Minibox	184	Gaz nettoyant pour rinçage interne	124
Chauffes-eau	210	Glycol	122
Chillers	213	Glycol & appareil de mesure	122
Cintreuses	166	Goulottes de montage	220
Clapets de retenue	100	Haier climatisation	198
Clefs à cliquet	176	Horloges de dégivrage	110
Climatiseurs mobiles	211	Huile climatisation voitures	179
Climatisation	198	Huile pour pompes à vide	159
Climatisation - produits de nettoyage et de désinfection	124	Huiles compresseur	125
Climatisation Haier	200	Hygrostat	108
Climatisation mobile	211	Installations pré-sélectionnées	185
Coffrets électriques	112	Isolation	145
Colle pour isolants	148	Jauge pour tube capillaire	130
Colliers de montage pour tubes	151	Liste de composants pour compresseurs Embraco	28
Compresseur à air	177	Liste de sélection rapide pour orifices Danfoss	92
Compresseurs Bristol	38	Liste de sélection rapide pour tubes capillaires	131
Compresseurs Copeland	40	Lockring raccords	137
Compresseurs Danfoss	46	Machines à glaçons	197
Compresseurs Embraco	12	Manchonnesuses	165
Compresseurs Frascold	48	Manchons isolants	145
Compresseurs Maneurop	46	Manchons isolants sur rouleau	147
Compresseurs rotatifs GMCC	42	Manomètres	156
Condenseurs d'air Embraco	27	Manomètres avec collerette	154
Condenseurs Lu-Ve	76	Manos à vide	158
Conditions de vente générales	4	Miroirs d'inspection	176
Connecteurs de réduction	140	Molettes pour coupe tubes	163
Connexions Stek et Euro	139	Monoblocs pour chambres froides et chambres de congélation	181
Contrôleur de capacités	171	Monosplits inverter	200
Coupe-tubes	163	MRV	209
Cuivre frigorifique	127	Mufflers	103
Cuivre pré-isolé	128	Multimètres	171
Cylindres de service et de récupération	120	Multisplits	206
Datalogger	170	Orifices	88
Déshumidificateurs	223	Outil de charge d'huile	177
Déshumidificateurs de piscine	227	Outillage climatisation voiture	178
Déshumidificateurs professionnels pour chantier	223	Outillages schröder	167

INDEX ALFABETISCH FRANS INDEX ALFABETIQUE FRANCAIS

Outils	152	Thermomètres	168
Oxygène	172	Thermomètres de montage	175
Passages de toiture	221	Thermomètres digitaux	168
Patte antivibration	217	Thermostats	109
Pince ampèremétrique	171	Thermostats apparents	109
Pince tube capillaire	130	Thermostats de dégivrage	110
Pincettes et outils à obturer	166	Thermostats de service	107
Pompes à chaleur	212	Thermostats digitaux	109
Pompes à chaleur eau sanitaire	210	Thermostats électroniques	112
Pompes à chaleur pour piscine	230	Tube capillaire	130
Pompes à vide	159	Tube capillaire flexible	130
Pompes de relevage de condensats	218	Tube d'eau de condensation rigide	221
Pompes de relevage de condensats péristaltiques	218	Tubes anti-vibrations	103
Postes à souder	172	Tubes frigorifiques	127
Postes et accessoires à souder	172	Turbines	116
Pressostats	105	Tuyaux d'évacuation des condensats	218
Produits d'étanchéité	125	Tuyaux de charge	157
Produits de nettoyage	124	Tuyaux pré-isolés	128
Produits de réparation d'évaporateurs	125	Tuyaux souples	132
Profils de montage	216	Unités de condensation Embraco	20
Propane	172	Unités de condensation Embraco Armonia	24
Protection d'isolation UV	150	Unités de condensation Frascold	53
Raccords	143	Unités de condensation silencieuses I-Cool	44
Raccords à souder	133	Unités intérieures cabinet	204
Raccords à visser	139	Unités intérieures cassettes	202
Raccords Lokring	137	Unités intérieures consoles	204
Raccords schröder	143	Unités intérieures convertibles	203
Rayonnages	182	Unités intérieures gainables	203
Récupération des réfrigérants	160	Unités intérieures murales	200
Redresseurs d'ailettes	176	Unités intérieures plafonniers	203
Réfrigérants	119	Vacuomètres	158
Réfrigérants liste de conversion	234	Vannes à 4 voies	98
Refrigerateurs de bière	196	Vannes à bille	97
Régulateurs centrales frigorifiques	113	Vannes d'arrêt manuelles	96
Régulateurs d'hiver	218	Vannes de sécurité	83
Régulateurs de pression d'évaporateur	98	Vannes perceuses	176
Régulateurs de pression de condenseur	99	Vannes Rotalock	37
Relais de démarrage universels	36	Vannes schröder	143
Réservoirs de liquide	83	Vannes schröder à souder	143
Résistances carter	37	Vannes solénoïdes	94
Ressorts à cintrer	166	Ventilateurs	115
Rideaux à lanières	182	Ventilateurs sur grille	117
Rouleaux isolants	148	Ventilateurs tangentiels	116
Rubans chauffants	181	Ventilateurs universels - hélices	115
Schröder outillage	167	Ventilateurs universels - pieds	115
Schröder raccords de service	143	Ventilation balancée pour piscine	226
Séparateurs d'huile	102	Voyants de liquide	87
Séparateurs de liquide	101	Wi-fi	206
Serpentins en inox	196		
Socles de montage	217		
Socles galvanisés	217		
Sonomètres	171		
Stations de récupération	160		
Supports de montage toit plat	216		
Supports de tige filetée	221		
Supports isolants	149		
Supports muraux	216		
Système d'égalisation d'huile	103		
Table de conversion compresseurs	8		
Table de conversion des réfrigérants	234		
Tables réfrigérées	192		
Testeurs d'isolation	171		
Tests d'acidité	125		
Têtes d'expansion	165		
Thermo-anémomètre	171		
Thermo-hygromètres	169		



UBF ACA			
"Controle van het effect van een kwaliteitsbeoordeling van de Prestatie van het type"			
"Bepaal onder het Protocol van Koel- en Luchtwarmte Installaties (KWI) de prestatie van het type"			
Identificatie van de KWI	Identificatie van de KWI	Identificatie van de KWI	Identificatie van de KWI
Identificatie van de KWI	Identificatie van de KWI	Identificatie van de KWI	Identificatie van de KWI
Identificatie van de KWI	Identificatie van de KWI	Identificatie van de KWI	Identificatie van de KWI
Identificatie van de KWI	Identificatie van de KWI	Identificatie van de KWI	Identificatie van de KWI
Identificatie van de KWI	Identificatie van de KWI	Identificatie van de KWI	Identificatie van de KWI
Identificatie van de KWI	Identificatie van de KWI	Identificatie van de KWI	Identificatie van de KWI
Identificatie van de KWI	Identificatie van de KWI	Identificatie van de KWI	Identificatie van de KWI

Bij ons verkrijgbaar.
Disponibles chez nous.





commerciële dienst - service commercial
technische dienst - service technique
administratie - service administratif
boekhouding - comptabilité

sales@gaf.be
info@gaf.be
administration@gaf.be
finance@gaf.be

telefonisch steeds bereikbaar
service de garde toujours disponible

www.gaf.be

Vosveld 17A - 2110 Wijnegem - tel: +32 3 644 26 44 - fax: +32 3 644 27 08